



**HP DeskJet Ink Advantage 5000 All-in-One
series**

Съдържание

1 Как да направя?	1
2 Въведение	2
Достъпност	2
HP EcoSolutions (HP и околната среда)	3
Части на принтера	5
Индикатори на контролен панел и състояние	6
Основна информация за хартията	8
Поставяне на носители	11
Поставяне на оригинал	15
Актуализиране на принтера	15
Отваряне на софтуера на принтера на HP (Windows)	16
Използване на приложението HP Smart за отпечатване, сканиране и отстраняване на неизправности чрез устройства с iOS, Android или Windows 10	17
Изключване на принтера	17
3 Печат	18
Печат с помощта на приложението HP Smart	18
Печатане на документи чрез софтуера на принтера HP	19
Печатане на снимки чрез софтуера на принтера HP	20
Отпечатване върху пликосе	21
Печат от двете страни (двустраничен печат)	22
Печат от приложения на мобилни устройства	23
Печат с максимална разделителна способност	24
Съвети за успешно печатане	25
4 Копиране и сканиране	29
Сору (Копиране)	29
Сканиране	29
Съвети за сполучливо копиране и сканиране	36
5 Уеб услуги	37
Какво са Уеб услуги?	37
Настройка на Уеб услуги	37
Печат с HP ePrint	38
Премахване на Уеб услуги	39

6 Работа с касети	41
Информация за касетите и печатащата глава	41
Проверка на приблизителните нива на мастилото	42
Сменете касетите	42
Поръчка на касети	44
Използване на режим на единична касета	44
Съхранение на консумативите за печат	45
Гаранционна информация за касетата	45
7 Настройка на мрежата	46
Настройване на принтера за безжична връзка	46
Промяна на мрежовите настройки	49
Използвайте Wi-Fi Direct	50
8 Инструменти за управление на принтера	54
Приложението HP Smart	54
Toolbox (Кутия с инструменти) (Windows)	54
HP Utility (Помощна програма на HP) (OS X и macOS)	54
Вграден уеб сървър	55
9 Решаване на проблем	58
Проблеми с подаване на хартията и засядания	58
Проблеми с касетите с мастило	63
Грешки при печат	64
Проблеми при копиране	74
Проблеми при сканиране	74
Проблеми с връзката и мрежата	75
Проблеми с хардуера на принтера	76
Получаване на помощна информация от контролния панел на принтера	77
Помощ чрез приложението HP Smart	78
Запознаване с отчетите на принтера	78
Решаване на проблеми при използване на уеб услуги	79
Поддръжка на принтера	80
Възстановяване на оригиналните фабрични стойности по подразбиране и настройки	81
Поддръжка от HP	82
Приложение а Техническа информация	84
Бележки на HP Company	84
Спецификации	84
Нормативни бележки	86

Програма за екологичен контрол на продуктите 94

Азбучен указател 101

1 Как да направя?

Научете как да използвате HP DeskJet Ink Advantage 5000 series

- [Въведение на страница 2](#)
- [Печат на страница 18](#)
- [Копиране и сканиране на страница 29](#)
- [Уеб услуги на страница 37](#)
- [Работа с касети на страница 41](#)
- [Настройка на мрежата на страница 46](#)
- [Решаване на проблем на страница 58](#)

2 Въведение

Този раздел съдържа следните теми:

- [Достъпност](#)
- [HP EcoSolutions \(HP и околната среда\)](#)
- [Части на принтера](#)
- [Индикатори на контролен панел и състояние](#)
- [Основна информация за хартията](#)
- [Поставяне на носители](#)
- [Поставяне на оригинал](#)
- [Актуализиране на принтера](#)
- [Отваряне на софтуера на принтера на HP \(Windows\)](#)
- [Използване на приложението HP Smart за отпечатване, сканиране и отстраняване на неизправности чрез устройства с iOS, Android или Windows 10](#)
- [Изключване на принтера](#)

Достъпност

Принтерът предоставя набор от функции за улесняване на достъпа на хора с увреждания.

Зрителни увреждания

Софтуерът на HP, предоставен с принтера, е достъпен за потребители със зрителни увреждания или слабо зрение чрез използването на опциите и функциите за достъпност на вашата операционна система. Софтуерът също така поддържа и технологии за максимално подпомагане като екранни четци, Брайлови четци, както и приложения за превръщане на глас в текст. За потребителите далтонисти цветните бутони и раздели в софтуера на HP имат прости етикети с текстове и икони, които обясняват съответното действие.

Увреждания с подвижността

Потребителите със затруднена подвижност могат да изпълняват функциите на софтуера на HP чрез клавишни команди. Също така софтуерът на HP поддържа опциите за достъпност на Windows, като например StickyKeys, ToggleKeys, FilterKeys и MouseKeys. Вратичките, бутоните, тавите за хартия и водачите за хартията по ширина на принтера могат да се управляват от потребители с ограничена сила и подвижност.

Поддръжка

За повече информация относно решенията за достъпност за продукти на HP посетете уеб сайта за достъпност и остаряване на HP (www.hp.com/accessibility).

За информация за достъпност за OS X и macOS посетете уеб сайта на Apple на адрес www.apple.com/accessibility.

HP EcoSolutions (HP и околната среда)

HP се ангажира да ви помогне да оптимизирате вашето въздействие върху околната среда и да ви даде възможност да печатате отговорно – у дома и в офиса.

За допълнителна информация относно насоките за опазване на околната среда, които HP следва по време на производствения процес, вж. [Програма за екологичен контрол на продуктите на страница 94](#). За повече информация за екологични инициативи на HP отидете на www.hp.com/ecosolutions.

- [Управление на захранването](#)
- [Безшумен режим](#)
- [Оптимизирайте консумативите за печат](#)



Управление на захранването

Използвайте **Sleep Mode** (Режим на заспиване) и **Auto-off** (Автоматично изключване), за да пестите електричество.

Режим на заспиване

Консумацията на енергия е намалена в режим на заспиване. След първоначалната инсталация на принтера, той ще влезе в режим на загасване след пет минути липса на активност.

Използвайте инструкциите по-долу, за да промените периода на неактивност, преди принтерът да влезе в режим на заспиване.

1. На дисплея на контролния панел на принтера от началния екран плъзнете наляво, за да видите  (**Настройка**), след което докоснете  (**Настройка**).



ЗАБЕЛЕЖКА: Ако не виждате екрана Начало, докоснете  (Начало).

2. Докоснете **Power Management** (Управление на захранването), докоснете **Sleep** (Заспиване), след което докоснете желаната опция.

Автоматично изключване



Тази функция изключва принтера след 2 часа неактивност, за да помогне за намаляване консумацията на енергия. Автоматичното изключване изключва напълно принтера, така че трябва да използвате бутона на захранването, за да включите принтера отново.

Ако принтерът поддържа тази функция за пестене на енергия, автоматичното изключване автоматично се активира или деактивира в зависимост от способностите на принтера и опциите за връзка. Дори когато автоматичното изключване е забранено, принтерът влиза в режим на заспиване след 5 минути липса на активност, за да помогне за намаляване консумацията на енергия.

- Автоматичното изключване е активирано, когато принтерът е включен, ако принтерът няма способности за работа в мрежа, с факсове или с Wi-Fi Direct, или когато не използва тези способности.
- Автоматичното изключване е деактивирано, когато способността за безжична връзка или за Wi-Fi Direct на принтера е включена или когато принтер с факс, USB или способност за Ethernet мрежа установи факсова, USB или Ethernet мрежова връзка.



СЪВЕТ: За да се пести заряд на батерията, можете да активирате автоматичното изключване, дори когато принтерът е свързан или когато безжична връзка е включена.

 **ВНИМАНИЕ:** Винаги изключвайте принтера правилно, като  (бутона Захранване), който се намира отляво на предната част на принтера.

Ако изключите принтера неправилно, печатащата каретка може да не се върне в правилната позиция и това може да доведе до проблеми с касетите и с качеството на печат.

Безшумен режим

Безшумният режим забавя печатането, за да се намали цялостният шум, без да се засяга качеството на печат. Той работи само когато се печата върху обикновена хартия. Освен това безшумният режим се деактивира, ако печатате с най-добро или презентационно качество на печат. За да намалите шума от печатането, включете Безшумен режим. За да печатате с нормална скорост, изключете Безшумен режим. Безшумният режим е изключен по подразбиране.

 **ЗАБЕЛЕЖКА:** Безшумният режим не работи, ако печатате снимки или пликкове.

Включване/изключване на безшумен режим от контролния панел на принтера

1. От началния екран докоснете  (**Настройка**).
2. Докоснете бутона за превключване до **Quiet Mode**, (Тих режим), за да го включите или изключите.

Включване/изключване на безшумен режим от софтуера на принтера (Windows)

1. Отворете софтуера на принтера на HP. За допълнителна информация вж. [Отваряне на софтуера на принтера на HP \(Windows\) на страница 16](#).
2. Щракнете върху **Безшумен режим**.
3. Изберете **On** (Вкл.) или **Off** (Изкл.).
4. Щракнете върху **Save Setting** (Записване на настройката).

Включване/изключване на безшумен режим от софтуера на принтера (OS X и macOS)

1. Отворете HP Utility (Помощна програма на HP). За допълнителна информация вж. [HP Utility \(Помощна програма на HP\) \(OS X и macOS\) на страница 54](#).
2. Изберете принтера.
3. Щракнете върху **Безшумен режим**.
4. Изберете **On** (Вкл.) или **Off** (Изкл.).
5. Щракнете върху **Apply Now** (Прилагане сега).

Включване/изключване на безшумен режим от вградения уеб сървър (EWS)

1. Отворете вградения уеб сървър (EWS). За допълнителна информация вж. [Отваряне на вградения уеб сървър на страница 55](#).
2. Щракнете върху раздела **Settings** (Настройки).
3. В секцията **Предпочитания** изберете **Безшумен режим**, след което изберете **On** (Вкл.) или **Off** (Изкл.).
4. Щракнете върху бутона **Apply** (Приложи).

Включване на безшумен режим, докато принтерът печата

- ▲ На дисплея на контролния панел на принтера от екрана за печатане докоснете  (Безшумен режим), за да включите Безшумен режим.

 **ЗАБЕЛЕЖКА:** Безшумният режим се включва само след като текущата страница се отпечата и се използва само за текущото задание за печат.

Оптимизирайте консумативите за печат

За да оптимизирате консумативите за печат, например мастило или хартия, опитайте следното:

- Рециклирайте използвани оригинални касети с мастило на HP чрез HP Planet Partners. За допълнителна информация посетете www.hp.com/recycle.
- Оптимизирайте употребата на хартия, като печатате от двете страни на хартията.
- Променете качеството на печат на драйвера на принтера на настройка „чернова“. Черновата използва по-малко мастило.
- Не почиствайте печатащата глава, ако не е необходимо. Така се хаби мастило и се намалява живота на касетите.

Части на принтера

Изглед отпред

Фигура 2-1 Изглед на HP DeskJet Ink Advantage 5000 All-in-One series отгоре и отпред

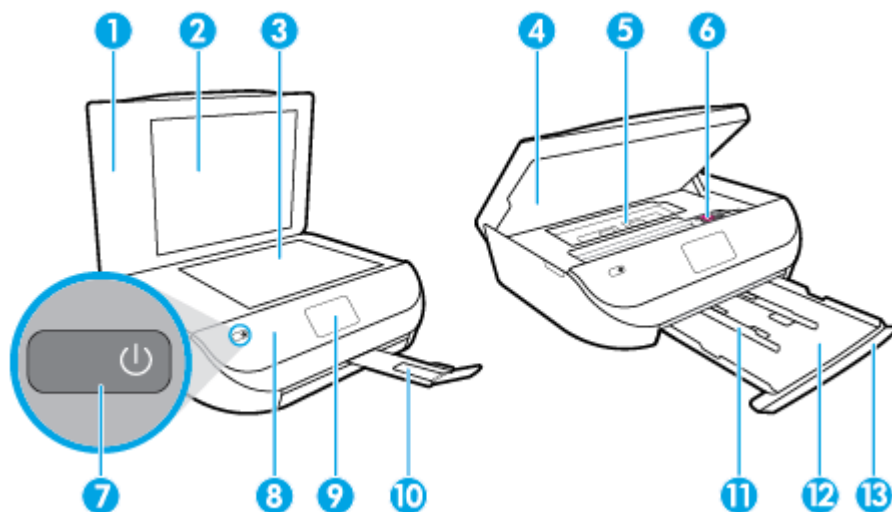

Функция	Описание
1	Капак
2	Подложка на капака
3	Съкло на скенера
4	Вратичка за достъп до касетите
5	Капак на трасе за хартия
6	Касети с мастило

Функция	Описание
7	Бутон за включване (наричан още „бутон за захранване“)
8	Преден панел
9	Дисплей на принтера
10	Удължител на изходната тава (наричан още „удължител на тавата“)
11	Водачи за ширината на хартията
12	Тава за хартия
13	Вратичка на тавата за хартия

Заден изглед

Фигура 2-2 Изглед отзад на HP DeskJet Ink Advantage 5000 All-in-One series

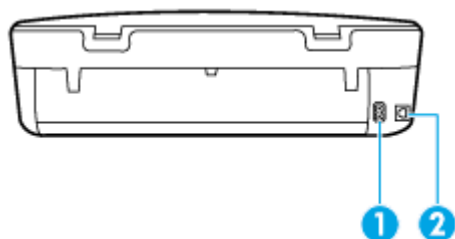

Функция	Описание
1	Съединение за захранване. Използвайте само захранващия кабел, предоставен от HP.
2	Заден USB порт

Индикатори на контролен панел и състояние

Преглед на бутоните и индикаторите

Диаграмата по-долу и съответната таблица предоставят бърза справка за функциите на контролния панел на принтера.

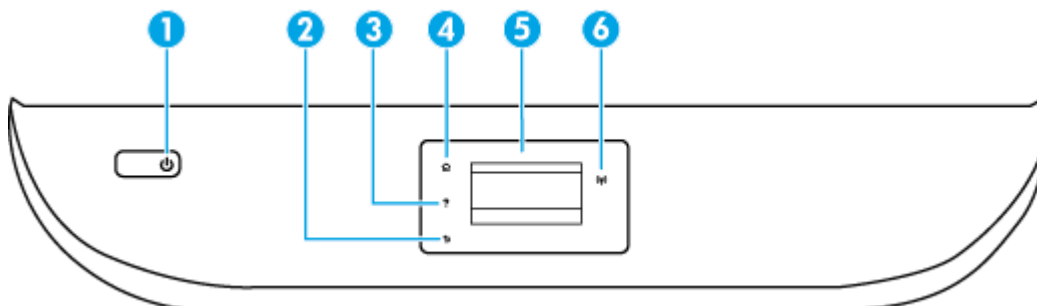

Етикет	Име и описание
1	Бутон Захранване: Включва или изключва принтера.
2	Бутон „Назад“: Връща към предишния екран.

Етикет	Име и описание
3	Бутон „Помощ“: Отваря менюто за помощ за текущата операция.
4	Бутон „Начало“: Връща към началния екран, екранът, който се показва най-напред, когато включите принтера.
5	Дисплей на контролния панел: Докоснете екрана, за да изберете опции от менюто, или превъртете през елементите на менюто.
6	Индикатор за безжична мрежа: Показва състоянието на безжичната връзка на принтера. <ul style="list-style-type: none"> Постоянната синя светлина показва, че безжичната връзка е установена и можете да печатате. Бавно мигащ индикатор показва, че безжичната връзка е включена, но принтерът не е свързан към мрежа. Проверете дали принтерът е в обхвата на безжичния сигнал. Бързо мигащ индикатор показва грешка в безжичната връзка. Вижте съобщението на дисплея на принтера. Ако безжичната мрежа е изключена, индикаторът за безжична мрежа изгасва, а екранът на дисплея показва Wireless Off (Безжична мрежа Изкл.).

Икони на дисплея на контролния панел

Икона	Предназначение
	Копиране : Отваря менюто Копиране , където можете да изберете тип на копието или да смените настройките за копиране.
	Сканиране : Отваря менюто Сканиране , където можете да изберете местоназначение за сканираното изображение.
	Настройка : Отваря менюто Настройка , където можете да променяте предпочитанията, а също така и да използвате инструменти за изпълнение на функции по поддръжката.
	Помощ : Отваря менюто за помощ, където можете да видите видеоклипове с практически съвети, информация за функциите на принтера и съвети.
	Икона на HP ePrint: Отваря менюто Обобщение на веб услуги , откъдето можете да проверявате данни за състоянието на HP ePrint, да променяте настройки на HP ePrint или да отпечатвате страница с информация.
	Икона Wi-Fi Direct: Отваря менюто Wi-Fi Direct , където можете да включите Wi-Fi Direct, да изключите Wi-Fi Direct, както и да покажете името и паролата на Wi-Fi Direct.
	Икона Безжична връзка : Отваря менюто Wireless Summary (Обобщение на безжичната връзка), където можете да проверите състоянието на безжичната връзка и да промените настройките за безжичната връзка. Можете също да отпечатате тестов отчет за безжичната връзка, който ви помага да установите проблемите с мрежовата връзка.
	Икона "Масило": Показва приблизителните нива на масилото във всяка касета. Показва предупредителен символ, ако нивото на масилото е по-ниско от очаквания минимум.

Икона	Предназначение
	ЗАБЕЛЕЖКА: Предупрежденията и индикаторите за нивото на мастилото предоставят приблизителна информация само с цел планиране. Когато индикаторът предупреди за ниско ниво на мастилото, подгответе касета с мастило за смяна, за да избегнете евентуални забавяния на задачите за печат. Не е нужно да сменяте печатащата касета, докато качеството на печат не се влоши видимо.

Промяна на настройките на принтера

Използвайте контролния панел, за да промените функциите и настройките на принтера, да отпечатвате отчети или да получавате помощ за принтера.



 **СЪВЕТ:** Ако принтерът е свързан към компютър, можете да промените настройките на принтера и с помощта на инструментите за управление на принтера в компютъра.

За повече информация относно използването на тези инструменти вж. [Инструменти за управление на принтера на страница 54](#).

Промяна на настройките за дадена функция



Екранът Начало на дисплея на контролния панел показва наличните за принтера функции.



1. От дисплея на контролния панел на принтера на началния екран докоснете иконата на функцията, за която искате да промените настройките.
2. След като изберете дадена функция, докоснете  (**Settings** (Настройки)), превъртете през наличните настройки, а след това докоснете настройката, която искате да промените.
3. Следвайте указанията на дисплея на контролния панел, за да промените настройките.

 **СЪВЕТ:** Докоснете  (Начало), за да се върнете към екрана Начало.

Промяна на настройките на принтера

За промяна на настройките на принтера или отпечатване на отчет използвайте опциите, налични в менюто **Setup** (Настройка).

1. От дисплея на контролния панел на началния екран плъзнете наляво, за да видите  (**Настройка**), след което докоснете  (**Настройка**).
2. Плъзнете нагоре и надолу на екрана, за да видите наличните опции.
3. Докоснете опцията, за която искате да промените настройките.

 **СЪВЕТ:** Докоснете  (Начало), за да се върнете към екрана Начало.

Основна информация за хартията

Принтерът е проектиран, така че да работи добре с повечето типове офис хартия. Най-добре е да тествате различни типове хартия, преди да закупите по-голямо количество от даден тип. Използвайте хартия на HP за оптимално качество на печат. Посетете уеб сайта на HP www.hp.com за допълнителна информация за хартията на HP.



HP препоръчва да се използва обикновена хартия с емблемата на ColorLok за ежедневен печат на документи. Всички хартии с емблемата на ColorLok са независимо тествани, за да отговарят на високите стандарти за надеждност и качество на печат, а също така и да се възпроизвеждат отчетливи документи с по-ярки цветове и с по-плътен черен цвят, които да изсъхват по-бързо от обикновената хартия. Потърсете хартии с емблемата на ColorLok с различно тегло и размери от основните производители на хартия.

Този раздел съдържа следните теми:

- [Препоръчителна хартия за печат](#)
- [Поръчка на хартия на HP](#)
- [Съвети за избор и използване на хартия](#)

Препоръчителна хартия за печат

Ако искате да постигнете най-доброто качество на печат, HP ви препоръчва да използвате хартии на HP, които са специално предназначени за типа на отпечатвания от вас проект.

В зависимост от вашата страна/регион, някои от тези хартии може да не се предлагат.

Фотопечат

- **Фотохартия HP Premium Plus**

Фотохартията HP Premium Plus е най-качествената фотохартия на HP за вашите най-добри снимки. С фотохартията HP Premium Plus можете да отпечатвате красиви снимки, които изсъхват мигновено, така че да можете да ги споделяте веднага след като излезнат от принтера. Принтерът поддържа няколко размера, включително A4, 8,5 x 11 инча, 4 x 6 инча (10 x 15 см), 5 x 7 инча (13 x 18 см), 11 x 17 инча, както и две покрития – гланцово и леко гланцово (полугланцирана). Идеална е за рамкиране, показване или подаряване на най-хубавите ви снимки и специални фото проекти. Фотохартията HP Premium Plus дава изключителни резултати с професионално качество и трайност.

- **Фотохартия HP Advanced**

Тази гланцова фотохартия има бързосъхнеща повърхност за по-лесно боравене без размазване. Устойчива е на вода, размазване, отпечатащи и влажност. Вашите копия изглеждат като и са съпоставими със снимки, обработени в студио. Налична е в няколко размера, включително A4, 8,5 x 11 инча, 10 x 15 см (4 x 6 инча), 13 x 18 см (5 x 7 инча). Тя е без киселини, за по-дълготрайни документи.

- **Фотохартия на HP за ежедневна употреба**

Печатайте ежедневно цветни снимки на ниска цена, като използвате хартия, създадена за обикновен фотопечат. Тази изгодна фотохартия изсъхва по-бързо с цел по-лесно боравене. Получете ясни и отчетливи изображения, когато използвате тази хартия с всеки мастиленоструен принтер. Налична е с гланцово покритие в няколко размера, включително A4, 8,5 x 11 инча, 5 x 7 инча и 4 x 6 инча 10 x 15 см. Тя е без киселини, за по-дълготрайни документи.

Бизнес документи

- **Матирана хартия HP Premium Presentation 120 г или Матирана хартия HP Professional 120 г**

Това е дебела, двустранна матова хартия, идеална за презентация, предложения, доклади и бюлетини. За да изглежда и да се усеща впечатляващо, хартията е дебела.

- **HP Brochure Paper 180g Glossy (Гланцова хартия за брошури 180 г на HP) или HP Professional Paper 180 Glossy (Гланцова професионална хартия 180 на HP)**

Тези хартии са с гланцово покритие от двете страни за двустранна употреба. Тя е идеалният избор за репродукции с почти фотографско качество и бизнес графики за корици на доклади, специални презентации, брошури, пощенски етикети и календари.

- **Матирана брошура HP или Матирана хартия HP Professional 180 г**

Тези хартии са с матово покритие от двете страни за двустранна употреба. Тя е идеалният избор за репродукции с почти фотографско качество и бизнес графики за корици на доклади, специални презентации, брошури, пощенски етикети и календари.

За ежедневен печат

Всички изброени хартии за ежедневен печат се отличават с технологията ColorLok за по-малко зацапване, по-плътен черен цвят и ярки цветове.

- **Ярко-бяла хартия на HP за Inkjet**

HP Bright White Inkjet хартия осигурява висококонтрастни цветове и текст с висока рязкост на печата. Тя е достатъчно непрозрачна за двустранен цветен печат без прозиране, което я прави идеална за бюлетини, доклади и листовки.

- **Печатна хартия на HP**

HP Печатната хартия е висококачествена многофункционална хартия. Дава документи, които на вид и допир изглеждат по-реални, отколкото документи, отпечатани на стандартна многофункционална или копирна хартия. Тя е без киселини, за по-дълготрайни документи.

- **HP Office Paper (Офисна хартия на HP)**

HP Office Paper (Офисна хартия на HP) е висококачествена многофункционална хартия. Подходяща е за копия, чернови, бележки и други всекидневни документи. Тя е без киселини, за по-дълготрайни документи.

Поръчка на хартия на HP

Принтерът е проектиран така, че да работи добре с повечето типове офис хартия. Използвайте хартия на HP за оптимално качество на печат.

За да поръчате хартии и други консумативи на HP, отидете на www.hp.com. В момента някои части от уеб сайта на HP са налични само на английски език.

HP препоръчва да се използва обикновена хартия с емблемата на ColorLok за печатане и копиране на всекидневни документи. Всяка хартия с емблемата на ColorLok е независимо тествана, за да отговаря на високите стандарти за надеждност и качество на печат, а също така и да се възпроизвеждат отчетливи документи с по-ярки цветове и с по-плътен черен цвят, които да изсъхват по-бързо от обикновената хартия. Потърсете хартия с емблемата на ColorLok, с различно тегло и размери, от основните производители на хартия.

Съвети за избор и използване на хартия

За най-добри резултати спазвайте по-долните указания.

- Зареждайте в тавата за хартия или фотохартия само един тип хартия в даден момент.
- Когато зареждате тавата, се уверете, че хартията е заредена правилно.
- Не препълвайте тавата.
- За да предотвратите засядания на хартията, ниско качество на печат, както и други проблеми при печат, избягвайте поставянето на следните типове хартия в тавата:
 - Многостранни формуляри
 - Носители, които са повредени, нагънати или намачкани
 - Носители с изрязвания или перфорации
 - Носители с плътна текстура, релеф или такава, която не поема мастило
 - Носители, които са прекалено леки или лесни за разтягане
 - Носители, съдържащи кламери или скоби

Поставяне на носители

Изберете размер хартия, за да продължите.

Поставяне на хартия с малък размер

1. Отворете вратичката на тавата за хартия.



2. Изтеглете навън тавата за хартия.



3. Поставете хартия.
 - Извадете всичката хартия от тавата за хартия, след което поставете фотохартията със страната за печат надолу и с емблемите на HP нагоре.
 - Плъзнете фотохартията напред, докато спре.

- Плъзнете водачите за хартията по ширина плътно към ръба на фотохартията.



4. Бутнете обратно тавата за хартия навътре в принтера и затворете вратичката на тавата за хартия.



5. Издърпайте на ръка удължителя на тавата.



6. Променете или запазете настройките за хартия в дисплея на принтера.

Поставяне на хартия с пълен размер

1. Отворете вратичката на тавата за хартия.



2. Издърпайте тавата за хартия и плъзнете навън водачите за хартията по ширина.

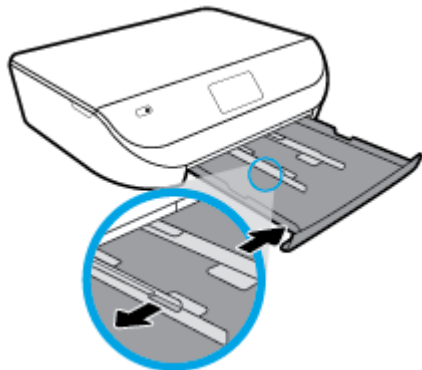

3. Поставете хартия.

- Поставете топчето хартия в тавата за хартия с късата страна напред и страната за печат надолу.
- Плъзнете хартията напред, докато спре.
- Плъзнете водачите на хартията по ширина навътре, докато опрат в ръба на хартията.



4. Бутнете обратно навътре тавата за хартия и затворете вратичката на тавата за хартия.

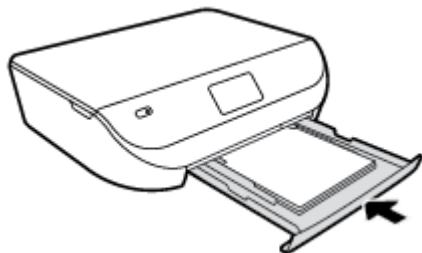

5. Издърпайте на ръка удължителя на тавата.



6. Променете или запазете настройките за хартия в дисплея на принтера.

За поставяне на пликове

1. Отворете вратичката на тавата за хартия.



2. Издърпайте навън тавата за хартия, плъзнете навън водачите за ширина на хартията, след което премахнете всеки носител, поставен преди това.

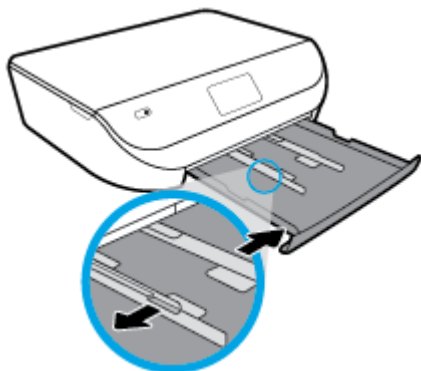

3. Поставяне на пликове

- Поставете един или повече пликове в центъра на тавата за хартия. Страната за печат трябва да сочи надолу. Заредете пликите, както е показано на графиката.
- Плъзнете тестето с пликите напред и докрай.
- Плъзнете водачите за ширина на хартията навътре към топчето пликите, до упор.



4. Натиснете тавата за хартия обратно вътре.
5. Издърпайте на ръка удължителя на тавата.



6. Изберете типа на заредения плик в менюто **Paper Size** (Размер на хартията) на дисплея на принтера.

Поставяне на оригинал

За да поставите оригинал върху стъклото на скенера

1. Повдигнете капака на скенера.

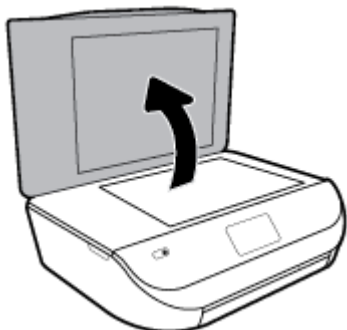

2. Поставете оригинала със страната за печат надолу в десния преден ъгъл на стъклото.

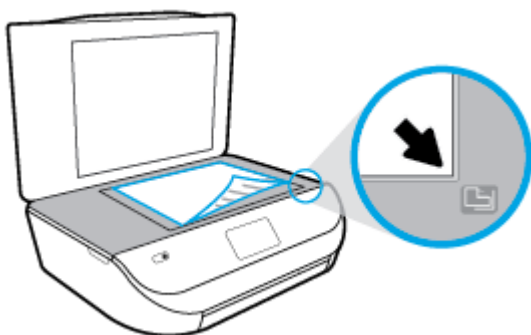

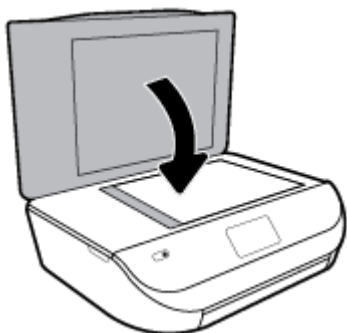

3. Затворете капака на скенера.



Актуализиране на принтера



По подразбиране, ако принтерът е свързан към мрежа и са разрешени Уеб услугите, принтерът автоматично проверява за актуализации.

Актуализиране на принтера от контролния панел на принтера

1. На дисплея на контролния панел на принтера от началния екран плъзнете наляво, за да видите  (**Настройка**), и докоснете  (**Настройка**).
2. Докоснете **Tools** (Инструменти).

3. Докоснете **Update the Printer** (Актуализация на принтера).
4. Докоснете **Check Now** (Проверка сега).

Разрешаване на принтера автоматично да проверява за актуализации

1. На дисплея на контролния панел на принтера от началния екран плъзнете наляво, за да видите  (**Настройка**), и докоснете  (**Настройка**).
2. Докоснете **Tools** (Инструменти).
3. Докоснете **Update the Printer** (Актуализация на принтера).
4. Докоснете **Printer Update Options** (Опции за актуализиране на принтера).
5. Докоснете **Install Automatically** (Автоматично инсталиране) (препоръчва се) или **Alert When Available** (Известие при наличност).

Актуализиране на принтера с помощта на вградения уеб сървър

1. Отворете вградения уеб сървър (EWS).
За допълнителна информация вж. [Вграден уеб сървър на страница 55](#).
2. Щракнете върху раздела **Tools** (Инструменти).
3. В секцията **Printer Updates** (Актуализации на принтера) щракнете върху **Firmware Updates** (Актуализации на фърмуер), след което изпълнете инструкциите на екрана.

 **ЗАБЕЛЕЖКА:** Ако има налична актуализация за принтера, принтерът изтегля и инсталира актуализацията и след това се рестартира.

 **ЗАБЕЛЕЖКА:** Ако получите подкана за настройки на прокси и ако вашата мрежа използва настройки на прокси, следвайте указанията на екрана, за да настроите прокси сървър. Ако не разполагате с тази информация, се свържете с мрежовия администратор или с лицето, конфигурирало мрежата.

Отваряне на софтуера на принтера на HP (Windows)

Можете да използвате софтуера на принтера HP, за да конфигурирате настройките на принтера, да проверите прогнозните нива мастило, да поръчате консумативи, да поддържате принтера, да отстранявате неизправности и още много други неща. Можете да намерите повече информация за наличните опции за софтуер на принтера в настоящото ръководство.

След инсталиране на софтуера на принтера на HP, в зависимост от операционната система, направете едно от следните неща:

 **ЗАБЕЛЕЖКА:** Ако вместо софтуера на принтера използвате приложението HP Smart, вижте [Използване на приложението HP Smart за отпечатване, сканиране и отстраняване на неизправности чрез устройства с iOS, Android или Windows 10 на страница 17](#)

- **Windows 10:** От работния плот на компютъра щракнете върху **Старт**, изберете **HP** от списъка с приложения, след което изберете иконата с името на принтера.
- **Windows 8.1:** Щракнете върху стрелката надолу в долния ляв ъгъл на стартовия екран, след което изберете името на принтера.

- **Windows 8:** Щракнете с десен бутон върху празна област на стартовия екран, щракнете върху **All Apps** (Всички приложения) на лентата с приложения и после изберете името на принтера.
- **Windows 7, Windows Vista и Windows XP:** От работния плот на компютъра щракнете върху **Start** (Старт), изберете **All Programs** (Всички програми), щракнете върху **HP**, щракнете върху папката за принтера, след което изберете иконата с името на принтера.

Използване на приложението HP Smart за отпечатване, сканиране и отстраняване на неизправности чрез устройства с iOS, Android или Windows 10

HP Smart (преди известно като HP All-in-One Printer Remote) Ви помага да настройвате, сканирате, печатате, споделяте и управлявате своя принтер HP. Можете да споделяте документи и изображения чрез имейл съобщения, текстови съобщения, както и популярни облачни услуги и социални мрежи (като iCloud, Google Drive, Dropbox и Facebook). Можете също така да настройвате нови принтери с марката HP, както и да наблюдавате и поръчвате консумативи.

 **ЗАБЕЛЕЖКА:** Приложението HP Smart може да не се поддържа на всички езици. Някои функции може да не са налични при всички модели принтери.

Инсталиране на приложението HP Smart

- ▲ Приложението HP Smart се поддържа на устройства с iOS, Android и Windows 10. За да инсталирате приложението на своето устройство, посетете 123.hp.com и следвайте инструкциите на екрана за достъп до магазина за приложения.

Отваряне на приложението HP Smart на компютър с Windows 10

- ▲ След като инсталирате приложението HP Smart, от работния плот на устройството щракнете върху **Start** (Старт), след което изберете **HP Smart** от списъка с приложения.

Свързване с принтера

- ▲ Уверете се, че принтерът е включен и свързан към същата мрежата, към която е свързано и устройството. След това HP Smart автоматично ще открие принтера.

За повече информация относно печата, сканирането и отстраняването на неизправностите чрез HP Smart вижте [Печат с помощта на приложението HP Smart на страница 18](#), [Сканиране с помощта на приложението HP Smart на страница 30](#), [Помощ чрез приложението HP Smart на страница 78](#) и [Достъп до функциите на принтера и до информация за отстраняване на неизправности от мобилни устройства на страница 24](#).

Изключване на принтера

Натиснете  (бутона Захранване), за да изключите принтера. Изчакайте, докато индикаторът се изключи, преди да изключите захранващия кабел или разклонителя.

 **ВНИМАНИЕ:** Ако неправилно изключите принтера, печатащата каретка може да не се върне в правилната позиция и това може да доведе до проблеми с касетите и с качеството на печат.

3 Печат

Повечето от настройките за печат се задават автоматично от съответното софтуерно приложение. Ръчно се променят настройките само когато искате да промените качеството на печат, да печатате на определени типове хартия или да използвате конкретни функции.

Този раздел съдържа следните теми:

- [Печат с помощта на приложението HP Smart](#)
- [Печатане на документи чрез софтуера на принтера HP](#)
- [Печатане на снимки чрез софтуера на принтера HP](#)
- [Отпечатване върху пликосе](#)
- [Печат от двете страни \(двустранен печат\)](#)
- [Печат от приложения на мобилни устройства](#)
- [Печат с максимална разделителна способност](#)
- [Съвети за успешно печатане](#)

Печат с помощта на приложението HP Smart

Печат от устройство с Windows 10

1. Поставете хартия във входната тава. За повече информация вж. [Поставяне на носители на страница 11](#).
2. Отворете HP Smart. За повече информация вж. [Използване на приложението HP Smart за отпечатване, сканиране и отстраняване на неизправности чрез устройства с iOS, Android или Windows 10 на страница 17](#).
3. Уверете се, че принтерът е избран.

 **СЪВЕТ:** Ако искате да изберете различен принтер, натиснете или щракнете върху иконата „Принтер“ в лентата с инструменти отляво на екрана, след което изберете **Избор на друг принтер**, за да видите всички налични принтери.

4. Изберете **Снимки**, намерете снимката, която искате да отпечатате, и натиснете или щракнете върху **Избор на снимки за печат**.
Изберете **Документи**, намерете PDF документа, който искате да отпечатате, и натиснете или щракнете върху **Печат**.
5. Изберете подходящите опции. За да видите повече настройки, натиснете или щракнете върху **Още настройки**. За повече информация относно настройките за печат вижте [Съвети за успешно печатане на страница 25](#).
6. Натиснете или щракнете върху **Печат**, за да започнете да печатате.

Печат от устройство с Android или iOS

1. Отворете приложението HP Smart.
2. Натиснете иконата на плюс, ако трябва да смените принтера или да добавите нов такъв.
3. Натиснете опция за печат (например **Печат на снимки** или **Печат на снимки от Facebook**). Можете да печатате снимки и документи от устройството си, от облачно хранилище или от сайтове на социални мрежи.
4. Изберете снимката или документа, които искате да отпечатате.
5. Натиснете **Печат**.

Печатане на документи чрез софтуера на принтера HP

Отпечатване на документи (Windows)

1. Поставете хартия във входната тава. За повече информация вж. [Поставяне на носители на страница 11](#).
2. От софтуера изберете **Print** (Печат).
3. Уверете се, че принтерът е избран.
4. Щракнете върху бутона, който отваря диалоговия прозорец **Properties** (Свойства).

В зависимост от вашето софтуерно приложение, този бутон може да се нарича **Properties** (Свойства), **Options** (Опции), **Printer Setup** (Настройка на принтер), **Printer Properties** (Свойства на принтер), **Printer** (Принтер) или **Preferences** (Предпочитания).

 **ЗАБЕЛЕЖКА:** За да зададете настройките на всички задания за печат, е необходимо да направите желаните промени в софтуера на HP, предоставен с принтера. За допълнителна информация относно софтуера на HP вж. [Инструменти за управление на принтера на страница 54](#).

5. Изберете подходящите опции в раздела **Преки пътища за печат** или **Пряк път за печат**.

За да промените други настройки за печат, щракнете върху другите раздели.

За повече съвети за печат вж. [Съвети за успешно печатане на страница 25](#).

 **ЗАБЕЛЕЖКА:** Ако промените размера на хартията, трябва да поставите подходяща хартия във входната тава и да зададете размера на хартията на контролния панел на принтера.

6. Щракнете върху **OK**, за да затворите диалоговия прозорец **Properties** (Свойства).
7. Щракнете върху **Print** (Печат) или върху **OK**, за да започнете да печатате.

Отпечатване на документи (OS X и macOS)

1. От менюто **File** (Файл) на софтуера ви изберете **Print** (Печат).
2. Уверете се, че принтерът е избран.
3. Задайте опциите за печат.

Ако не виждате опции в диалога „Print“ (Печат), щракнете върху **Show Details** (Покажи подробна информация).

- От изскачащото меню **Paper Size** (Размер на хартията) изберете съответния размер на хартията.

 **ЗАБЕЛЕЖКА:** Ако промените размера на хартията, се уверете, че сте заредили правилната хартия.

- Изберете ориентацията.
- Въведете процента на мащабиране.

4. Щракнете върху **Print** (Печат).

Печатане на снимки чрез софтуера на принтера HP

Можете да отпечатвате снимки от компютъра.

 **ЗАБЕЛЕЖКА:** Не оставяйте неизползвана фотохартия във входната тава. Хартията може да започне да се нагъва, което може да влоши качеството на вашата разпечатка. Фотохартията трябва да е изправена преди започване на печата.

 **СЪВЕТ:** Можете да използвате принтера за печат на документи и снимки на мобилното ви устройство (като смартфон или таблет). За допълнителна информация посетете уеб сайта за мобилен печат HP Mobile Printing (www.hp.com/go/mobileprinting). (Към момента този уеб сайт може да не е наличен на всички езици.)

Отпечатване на снимки от компютъра (Windows)

1. Поставете хартия във входната тава. За повече информация вж. [Поставяне на носители на страница 11](#).

2. От софтуера изберете **Print** (Печат).

3. Уверете се, че принтерът е избран.

4. Щракнете върху бутона, който отваря диалоговия прозорец **Properties** (Свойства).

В зависимост от вашето софтуерно приложение, този бутон може да се нарича **Properties** (Свойства), **Options** (Опции), **Printer Setup** (Настройка на принтер), **Printer Properties** (Свойства на принтер), **Printer** (Принтер) или **Preferences** (Предпочитания).

5. Изберете подходящите опции в раздела **Преки пътища за печат** или **Пряк път за печат**.

За да промените други настройки за печат, щракнете върху другите раздели.

За повече съвети за печат вж. [Съвети за успешно печатане на страница 25](#).

 **ЗАБЕЛЕЖКА:** Ако промените размера на хартията, трябва да поставите подходяща хартия във входната тава и да зададете размера на хартията на контролния панел на принтера.

6. Щракнете върху **OK**, за да затворите диалоговия прозорец **Properties** (Свойства).

7. Щракнете върху **Print** (Печат) или **OK**, за да започнете да печатате.

 **ЗАБЕЛЕЖКА:** След завършване на печата извадете неизползваната фотохартия от тавата за хартия. Съхранявайте фотохартията така, че да не започне да се навива, което може да влоши качеството на вашата разпечатка.

Отпечатване на снимки от компютъра (OS X и macOS)

1. От менюто **File** (Файл) на софтуера ви изберете **Print** (Печат).

2. Уверете се, че принтерът е избран.

3. Задайте опциите за печат.

Ако не виждате опции в диалога „Print” (Печат), щракнете върху **Show Details** (Покажи подробна информация).

- От изскачащото меню **Paper Size** (Размер на хартията) изберете съответния размер на хартията.



ЗАБЕЛЕЖКА: Ако промените размера на хартията, се уверете, че сте заредили правилната хартия.

- Изберете ориентацията.

4. От изскачащото меню изберете **Paper Type/Quality** (Тип/качество на хартията) и след това изберете следните настройки:

- **Paper Type** (Тип хартия): Подходящият тип фотохартия
- **Quality** (Качество): Изберете опцията, която предоставя най-добро качество или максимум dpi.
- Щракнете върху триъгълника за разгъване на **Опции за цвета** и след това изберете подходящата опция за **Photo Fix** (Коригиране на снимка).
 - **Off** (Изкл.): не прилага промени към изображението.
 - **Вкл.:** автоматично фокусиране на изображението; равномерно настройване на остротата на изображението.

5. Изберете други желани настройки за печат, а след това щракнете върху бутона **Print** (Печат).

Отпечатване върху пликове

Избягвайте пликове със следните характеристики:

- Много гладко покритие
- Самозалепващи се елементи, съединителни елементи или прозорци
- Дебели, нестандартни или нагънати краища
- Набръчкани, скъсани или повредени по друг начин области

Уверете се, че местата на сгъване на пликите, които зареждате в принтера, са плоско сгънати.



ЗАБЕЛЕЖКА: За допълнителна информация относно печатането върху пликове вж. документацията към софтуерната програма, която използвате.

Отпечатване на пликове (Windows)

1. Поставете хартия във входната тава. За повече информация вж. [Поставяне на носители на страница 11](#).
2. От менюто **File** (Файл) на софтуера ви щракнете върху **Print** (Печат).
3. Уверете се, че принтерът е избран.
4. Щракнете върху бутона, който отваря диалоговия прозорец **Properties** (Свойства).

В зависимост от вашето софтуерно приложение, този бутон може да се нарича **Properties** (Свойства), **Options** (Опции), **Printer Setup** (Настройка на принтер), **Printer Properties** (Свойства на принтер), **Printer** (Принтер) или **Preferences** (Предпочитания).

 **ЗАБЕЛЕЖКА:** За да зададете настройки на всички задания за печат, е необходимо да направите желаните промени в софтуера на HP, предоставен с принтера. За допълнителна информация относно софтуера на HP вж. [Инструменти за управление на принтера на страница 54](#).

5. Изберете подходящите опции в раздела **Преки пътища за печат** или **Пряк път за печат**.

За да промените други настройки за печат, щракнете върху другите раздели.

За повече съвети за печат вж. [Съвети за успешно печатане на страница 25](#).

 **ЗАБЕЛЕЖКА:** Ако промените размера на хартията, трябва да поставите подходяща хартия във входната тава и да зададете размера на хартията на контролния панел на принтера.

6. Щракнете върху **ОК**, за да затворите диалоговия прозорец **Свойства**.

7. Щракнете върху **Печат** или **ОК**, за да започнете да печатате.

Отпечатване на пликосе (OS X и macOS)

1. От менюто **File** (Файл) на софтуера ви изберете **Print** (Печат).

2. Уверете се, че принтерът е избран.

3. От изскачащото меню **Paper Size** (Размер на хартията) изберете съответния размер на плика.

Ако не виждате опции в диалога „Print“ (Печат), щракнете върху **Show Details** (Покажи подробна информация).

 **ЗАБЕЛЕЖКА:** Ако промените размера на хартията, се уверете, че сте заредили правилната хартия.

4. От изскачащото меню изберете **Paper Type/Quality** (Тип/качество на хартията) и проверете дали настройката за тип на хартията е зададена на **Plain Paper** (Обикновена хартия).

5. Щракнете върху **Print** (Печат).

Печат от двете страни (двустранен печат)

Печат и от двете страни на хартията (Windows)

1. Поставете хартия във входната тава. За повече информация вж. [Поставяне на носители на страница 11](#).

2. От софтуера изберете **Print** (Печат).

3. Уверете се, че е избран вашият принтер.

4. Щракнете върху бутона, който отваря диалоговия прозорец **Properties** (Свойства).

В зависимост от софтуерното ви приложение, този бутон може да се нарича **Properties** (Свойства), **Options** (Опции), **Printer Setup** (Настройка на принтер), **Printer Properties** (Свойства на принтера), **Printer** (Принтер) или **Preferences** (Предпочитания).

 **ЗАБЕЛЕЖКА:** За да зададете настройки на всички задания за печат, е необходимо да направите желаните промени в софтуера на HP, предоставен с принтера. За допълнителна информация относно софтуера на HP вж. [Инструменти за управление на принтера на страница 54](#).

5. В раздела **Преки пътища за печат** или **Пряк път за печат** изберете пряк път, който поддържа настройката **Печат от двете страни**. Изберете опция от падащия списък **Печат от двете страни**.

За да промените други настройки за печат, щракнете върху другите раздели.

За повече съвети за печат вж. [Съвети за успешно печатане на страница 25](#).



ЗАБЕЛЕЖКА: Ако промените размера на хартията, трябва да поставите подходяща хартия във входната тава и да зададете размера на хартията на контролния панел на принтера.

6. Щракнете върху **OK**, за да затворите диалоговия прозорец **Properties** (Свойства).
7. Щракнете върху **Print** (Печат) или върху **OK**, за да започнете да печатате.

Печат и от двете страни на хартията (OS X и macOS)



1. От менюто **File** (Файл) на софтуера ви изберете **Print** (Печат).
2. В диалоговия прозорец „Print“ (Печат), изберете **Layout** (Оформление) от изскачащото меню.
3. Изберете типа на подвързване, което желаете за вашите двустранни листа и след това щракнете върху **Print** (Печат).

Печат от приложения на мобилни устройства

Печат от приложения на мобилни устройства

Можете да печатате документи и снимки директно от много от приложенията на мобилните си устройства с iOS, Android, Windows Mobile, Chromebook и Amazon Kindle.

За печат от приложения на мобилни устройства

1. Уверете се, че принтерът е свързан към същата мрежата като мобилното устройство.
2. Разрешете печатането на мобилното си устройство:
 - **iOS:** Използвайте опцията **Print** (Печат) от менюто **Share** (Споделяне). Не е необходима настройка, тъй като iOS AirPrint е предварително инсталирано.
 **ЗАБЕЛЕЖКА:** Устройствата с iOS 4.2 или по-нова версия имат предварително инсталирано AirPrint.
 - **Android:** Изтеглете HP Print Service Plugin (поддържа се от повечето устройства с Android) от Google Play Магазин и разрешете добавката на устройството.
 **ЗАБЕЛЕЖКА:** Устройства с Android 4.4 или по-нова версия се поддържат от HP Print Service Plugin. Устройствата с Android 4.3 или по-стара версия могат да печатат с помощта на приложението HP ePrint, налично в Google Play Магазин.
 - **Windows Mobile:** Докоснете **Print** (Печат) от менюто **Device** (Устройство). Не е необходима настройка, тъй като софтуерът е предварително инсталиран.
 **ЗАБЕЛЕЖКА:** Ако принтерът не е списъка, може да трябва да извършите еднократна настройка на принтера чрез съветника **Add Printer** (Добавяне на принтер).
 - **Chromebook:** Изтеглете и инсталирайте приложението **HP Print for Chrome** от Chrome Web Store, за да активирате и Wi-Fi, и USB печатането.
 - **Amazon Kindle Fire HD9 и HDX:** Първия път, когато изберете **Print** (Печат) на устройството, HP Print Service Plugin се изтегля автоматично, за да се разреши мобилен печат.

 **ЗАБЕЛЕЖКА:** За подробна информация относно разрешаването на печат от приложения на мобилни устройства посетете www.hp.com/go/mobileprinting. Ако локална версия на този уеб сайт не е налична за вашата държава/регион или на вашия език, може да бъдете насочени към уеб сайта за мобилен печат на HP в друга държава/регион или на друг език.

3. Уверете се, че заредената хартия отговаря на настройките за хартия на принтера (вижте [Поставяне на носители на страница 11](#) за повече информация). Точното задаване на размера на хартията за хартията, която е заредена, позволява на вашето мобилно устройство да разпознава върху какъв размер хартия печата.

Можете също така да печатате снимки и документи от приложението HP Smart. За повече информация вж. [Печат с помощта на приложението HP Smart на страница 18](#).

Достъп до функциите на принтера и до информация за отстраняване на неизправности от мобилни устройства

За повече информация относно достъпа до функциите на принтера и отстраняването на неизправности чрез приложението HP Smart отидете на:

- **iOS/Android:** www.hp.com/go/hpsmart-help.
- **Windows:** www.hp.com/go/hpsmartwin-help.

Печат с максимална разделителна способност

Използвайте режима за максимален брой точки на инч (dpi) за отпечатване на висококачествени и ясни изображения върху фотохартия.

Печатането в режим на максимална разделителна способност отнема по-дълго време, отколкото печатането с други настройки, като изисква и повече свободно дисково пространство.

Печат в режим на максимален брой точки на инч (dpi) (Windows)

1. От софтуера изберете **Print** (Печат).
2. Уверете се, че принтерът е избран.
3. Щракнете върху бутона, който отваря диалоговия прозорец **Properties** (Свойства).

В зависимост от вашето софтуерно приложение, този бутон може да се нарича **Properties** (Свойства), **Options** (Опции), **Printer Setup** (Настройка на принтер), **Printer Properties** (Свойства на принтер), **Printer** (Принтер) или **Preferences** (Предпочитания).

4. Изберете подходящите опции.

Windows 10, Windows 8.1 и Windows 8

- Щракнете върху раздела **Хартия/качество**. От падащия списък **Размер на хартията** изберете подходящия размер хартия. От падащия списък **Тип хартия** изберете съответния тип хартия.
- Щракнете върху раздела **Разширени**. Изберете **Печат с максимална DPI стойност**.

Windows 7, Windows Vista и Windows XP

- Щракнете върху раздела **Хартия/качество**. В падащия списък **Носители** изберете подходящия тип хартия.
- Щракнете върху бутона **Advanced** (Разширени). Изберете подходящия размер на хартията от падащия списък **Размер на хартията**. В областта **Функции на принтера** изберете **Да** от падащия списък **Печат с максимална DPI стойност**. След това щракнете върху **OK**, за да затворите диалоговия прозорец **Разширени опции**.

За повече съвети за печат вж. [Съвети за успешно печатане на страница 25](#).

5. Потвърдете ориентацията на хартията в раздела **Оформление**, след което щракнете върху **OK** за печат.

Печат с максимален брой точки на инч (dpi) (OS X и macOS)

1. От менюто **File** (Файл) на софтуера ви изберете **Print** (Печат).
2. Уверете се, че принтерът е избран.
3. Задайте опциите за печат.

Ако не виждате опции в диалога „Print“ (Печат), щракнете върху **Show Details** (Покажи подробна информация).

- От изскачащото меню **Paper Size** (Размер на хартията) изберете съответния размер на хартията.



ЗАБЕЛЕЖКА: Ако промените размера на хартията, се уверете, че сте заредили правилната хартия.

- Изберете ориентацията.
4. От изскачащото меню изберете **Paper Type/Quality** (Тип/качество на хартията) и след това изберете следните настройки:
 - **Paper Type** (Тип хартия): Подходящият тип хартия
 - **Quality** (Качество): **Макс. dpi**
 5. Задайте, ако е необходимо, други настройки за печат, след това щракнете върху **Print** (Печат).

Съвети за успешно печатане

Софтуерните настройки, избрани в драйвера на принтера, се прилагат само за печатането, но не се прилагат за копирането или сканирането.

Можете да отпечатвате вашия документ от двете страни на хартията. За допълнителна информация вж. [Печат от двете страни \(двустранен печат\) на страница 22](#).

Съвети за мастилото

- Ако качеството на печат не е приемливо, вж. [Грешки при печат на страница 64](#) за повече информация.
- Използвайте оригинални касети на HP.

Оригиналните касети на HP са проектирани и тествани с принтери и хартии на HP, за да създават лесно чудесни резултати, отново и отново.



ЗАБЕЛЕЖКА: HP не може да гарантира качеството или надеждността на консумативи, които не са на HP. Гаранцията не включва обслужването или ремонта, който трябва да се извърши в резултат използването на консуматив, който не е на HP.

Ако мислите, че сте закупили оригинални касети на HP, отидете на адрес www.hp.com/go/anticounterfeit.

- Инсталирайте правилно черно-бялата и цветната касета.
За допълнителна информация вж. [Сменете касетите на страница 42](#).
- Проверете приблизителните нива на мастилото в касетите, за да сте сигурни, че мастилото е достатъчно.

Предупрежденията и индикаторите за нивото на мастилото предоставят приблизителна информация само с цел планиране.

За допълнителна информация вж. [Проверка на приблизителните нива на мастилото на страница 42](#).



ЗАБЕЛЕЖКА: Предупрежденията и индикаторите за нивото на мастилото предоставят приблизителна информация само с цел планиране. Когато индикаторът предупреди за ниско ниво на мастилото, подгответе касета с мастило за смяна, за да избегнете евентуални забавяния на задачите за печат. Не е нужно да сменяте печатащата касета, докато качеството на печат не се влоши видимо.

- Винаги използвайте бутона Захранване, за да изключите принтера. Неправилното изключване на принтера може да доведе до проблеми в качеството на печат.

Съвети при поставяне на хартия

За допълнителна информация вж. също [Поставяне на носители на страница 11](#).

- Уверете се, че хартията е заредена правилно във входната тава, след което задайте правилния размер на носителя и типа на носителя. При зареждане на хартията във входната тава ще получите подкана да зададете размер на носителя и тип на носителя.
- Заредете топче хартия (не само един лист). Всичката хартия в топчето трябва да е с еднакъв размер и тип, за да се избегне засядане на хартията.
- Поставете хартията със страната за печат надолу.
- Убедете се, че хартията, заредена във входната тава, лежи хоризонтално и краищата ѝ не са огънати или скъсани.

Съвети за настройки на принтера (Windows)

- За смяна на настройките за печат по подразбиране щракнете върху **Печат и сканиране** и след това щракнете върху **Set Preferences** (Задаване на предпочитания) в софтуера на принтера на HP.

За да отворите софтуера на принтера на HP, вижте [Отваряне на софтуера на принтера на HP \(Windows\) на страница 16](#) за повече информация.

- За да спестите време за задаване на желаните предпочитания за печат, можете да използвате преки пътища за печат. Прекият път за печат съхранява настройките, които са подходящи за конкретен тип задание, така че можете да зададете всички опции само с едно щракване. За да използвате пряк път, отидете в раздела **Преки пътища за печат** или **Пряк път за печат**, изберете желания пряк път и щракнете върху **ОК**.

За да добавите нов пряк път за печата, изберете съществуващ пряк път, подобен на този, който искате да създадете, задайте желаните предпочитания за печат в раздела **Преки пътища за печат** или **Пряк път за печат**, щракнете върху **Запази като** и въведете име, след което щракнете върху **ОК**.

За да изтриете даден пряк път, изберете съответния пряк път, след което щракнете върху **Delete** (Изтрий).



ЗАБЕЛЕЖКА: Не можете да изтриете преките пътища за печат по подразбиране.

- За по-добро разбиране на настройките за хартия и тава за хартия:
 - **Размер на хартията:** Изберете размера на хартията, която сте заредили във входната тава.
 - **Тип хартия** или **Носител:** Изберете типа хартия, който използвате.

- За по-добро разбиране на настройките за цветен или черно-бял печат:
 - **Цветен:** Използва мастило от всички касети за пълноцветен печат.
 - **Черно-бял** или **Само черно мастило:** Използва само черното мастило за нормални или нискокачествени черно-бели разпечатки.
 - **Висококачествена скала на сивото:** Използва мастило от цветната и черната касети, за да състави по-широк диапазон от черни и сиви тонове за висококачествени черно-бели разпечатки.

- За по-добро разбиране на настройките за качество на печата:

Качеството на печата се измерва в точки на разделителната способност на печата в инчове (dpi). По-високата dpi стойност води до по-ясни и детайлни разпечатки, но забавя скоростта на печата и може да използва повече мастило.

- **Чернова:** Най-ниската dpi стойност, която обикновено се използва, когато нивото на мастилото е ниско или когато няма нужда от високо качество.
 - **Нормално:** Подходящо за повечето задания за печат.
 - **Най-добро:** По-добра dpi стойност от **Нормално**.
 - **Печат с максимална DPI стойност:** Най-високата dpi настройка, която е достъпна за качеството на печата.
 - **HP Real Life Technologies** (Технологии на HP за живи и реалистични изображения): Тази функция изглажда и прави по-ясни контурите на изображения и графики за по-добро качество на печат.
- За по-добро разбиране на настройките за страница и оформление:

- **Ориентация:** Изберете **Портрет** за вертикални разпечатки или **Пейзаж** за хоризонтални.
- **Ръчен печат от двете страни:** Обърнете страниците ръчно след печата на едната страна, за да можете да продължите с печата и върху другата.
 - **Обръщане по дългата страна:** Изберете тази опцията, ако искате да обръщате страниците по дългата страна на хартията, когато печатате двустранно.
 - **Обръщане по късата страна:** Изберете тази опцията, ако искате да обръщате страниците по късата страна на хартията, когато печатате двустранно.
- **Оформление на брошура** или **Брошура:** Позволява ви да отпечатате документ от няколко страници като брошура. Тя поставя две страници от всяка страна на лист, така че после да може да се сгъне като брошура с размер наполовина на размера на хартията.
 - **Ляво подвързване** или **Брошура – ляво подвързване:** След сгъване на брошурата страната за подвързване ще бъде отляво. Изберете тази опция, ако четете отляво надясно.
 - **Дясно подвързване** или **Брошура – дясно подвързване:** След сгъване на брошурата страната за подвързване ще бъде отдясно. Изберете тази опция, ако четете отдясно наляво.
- **Page Borders** (Граници на страниците): Позволява ви да добавяте граници към страниците, ако отпечатвате документ с две или повече страници на лист.
- **Pages per Sheet Layout** (Оформление на страници на лист): Помага да определите реда на страниците, ако отпечатвате документ с повече от две страници на лист.
- **Pages to Print** (Страници за отпечатване): Позволява ви да печатате само нечетните страници, само четните страници или всички страници.
- **Обръщане на реда на страниците** или **Ред на страниците:** Позволява ви да печатате страниците отпред назад или в обратен ред.

Съвети за настройки на принтера (OS X и macOS)

- В диалоговия прозорец Print (Печат) използвайте изскачащото меню **Paper Size** (Размер на хартията), за да изберете размера на хартията, поставена в принтера.
- В диалоговия прозорец „Print” (Печат) изберете изскачащото меню **Paper Type/Quality** (Тип/качество на хартията) и изберете подходящите типове хартия и качество.



4 Копиране и сканиране

- [Сору \(Копиране\)](#)
- [Сканиране](#)
- [Съвети за сполучливо копиране и сканиране](#)

Сору (Копиране)

Менюто **Сору** (Копиране) на дисплея на принтера ви позволява лесно да избирате броя копия и цветно или черно-бяло за копиране върху обикновена хартия. Също така можете да получите лесен достъп до разширени настройки, като например промяна на типа и размера на хартията, регулиране на светлотата на копието и преоразмеряване на копието.

Правене на копие

1. Поставете оригинала със страната за печат надолу в десния преден ъгъл на стъклото на скенера.
 2. На дисплея на контролния панел на принтера от началния екран докоснете **Копиране**.
 3. Укажете желан брой копия. Направете едно от следните неща, за да укажете броя:
 - Изберете брой в брояча. Можете да плъзнете наляво или надясно в брояча, за да увеличите или намалите броя.
 - Докоснете бутона за клавиатура отдясно на брояча, за да въведете конкретен брой.
 4. Докоснете  (**Settings** (Настройки)), за да посочите размера на хартията, типа хартия, качество или други настройки.
-
-  **СЪВЕТ:** За да копирате две страници от оригинала на 2 страни на листа, поставете оригинала със страната за печат надолу върху стъклото на скенера и натиснете превключващия бутон до **2-странично**, за да го зададете на **Включено**.
-
5. Докоснете  (**Назад**), за да се върнете към менюто за копиране.
 6. Докоснете **Start Black** (Старт черно) или **Start Color** (Старт цветно), за да започне копирането.

Сканиране

Можете да сканирате документи, снимки и други типове хартия и да ги изпращате към различни местоназначения, като например компютър или по електронна поща.

 **ЗАБЕЛЕЖКА:** Някои функции за сканиране са достъпни само след инсталиране на софтуера на принтера на HP.

 **СЪВЕТ:** Ако възникнат проблеми при сканиране, вж. [Проблеми при сканиране на страница 74](#).

- [Сканиране с помощта на приложението HP Smart](#)
- [Сканиране чрез софтуер на принтер на HP](#)
- [Сканиране от контролния панел на принтера](#)

- [Сканиране с помощта на Webscan](#)

Сканиране с помощта на приложението HP Smart

Можете да използвате приложението HP Smart, за да сканирате документи или снимки чрез скенера на принтера, като също така можете да сканирате с помощта на камерата на устройството си. HP Smart включва инструменти за редактиране, които ви позволяват да регулирате сканираното изображение, преди да го запазите или споделите. Можете да печатате, да запазвате сканираните изображения локално или в облак, както и да ги споделяте по електронната поща, чрез SMS съобщения, Facebook, Instagram и др. За да сканирате с HP Smart, следвайте указанията в съответния раздел по-долу според вида на устройството, което използвате.

- [Сканиране от устройство с Windows 10](#)
- [Сканиране от устройство с Android или iOS](#)

Сканиране от устройство с Windows 10

Сканиране на документ или снимка чрез скенера на принтера

1. Поставете оригинала със страната за печат надолу в десния преден ъгъл на стъклото на скенера.
2. Отворете HP Smart. За повече информация вж. [Използване на приложението HP Smart за отпечатване, сканиране и отстраняване на неизправности чрез устройства с iOS, Android или Windows 10 на страница 17](#).
3. Изберете **Scan** (Сканиране), а след това изберете **Scanner** (Скенер).
4. Натиснете или щракнете върху иконата „Настройки“, за да промените базовите настройки.
Изберете правилния източник от падащия списък **Source** (Източник), ако принтерът поддържа сканиране както от подаващото устройство, така и от стъклото на скенера.
5. Натиснете или щракнете върху иконата „Предварителен преглед“, за да прегледате и при необходимост да регулирате изображението.
6. Натиснете или щракнете върху иконата „Сканиране“.
7. При необходимост направете други корекции:
 - Натиснете или щракнете върху иконите „Завъртане“, за да завъртите файла.
 - Натиснете или щракнете върху **Редактиране**, за да изрежете документа или изображението, както и за да регулирате контраста, яркостта, наситеността или ъгъла му.
 - Натиснете или щракнете върху **Добавяне**, за да добавите още документи или снимки.
8. Изберете желан тип файл, след което натиснете или щракнете върху иконата „Запазване“, за да го запазите, или върху иконата „Споделяне“, за да го споделите с другите.

Сканиране на документ или снимка чрез камерата на устройството

Ако устройството Ви разполага с камера, можете да използвате приложението HP Smart, за да сканирате отпечатани документи или снимки с помощта ѝ. След това можете да използвате HP Smart, за да редактирате, запазвате, отпечатвате или споделяте изображението.

1. Отворете HP Smart. За повече информация вж. [Използване на приложението HP Smart за отпечатване, сканиране и отстраняване на неизправности чрез устройства с iOS, Android или Windows 10 на страница 17](#).
2. Изберете **Scan** (Сканиране), след което изберете **Camera** (Камера).

3. Поставете документ или снимка пред камерата, след което натиснете или щракнете върху кръглия бутон в долната част на екрана, за да направите снимка.
4. При необходимост регулирайте границите. Натиснете или щракнете върху иконата „Прилагане“.
5. При необходимост направете други корекции:
 - Натиснете или щракнете върху иконите „Завъртане“, за да завъртите файла.
 - Натиснете или щракнете върху **Редактиране**, за да изрежете документа или изображението, както и за да регулирате контраста, яркостта, наситеността или ъгъла му.
 - Натиснете или щракнете върху **Добавяне**, за да добавите още документи или снимки.
6. Изберете желан тип файл, след което натиснете или щракнете върху иконата „Запазване“, за да го запазите, или върху иконата „Споделяне“, за да го споделите с другите.

Редактиране на предишно сканирани документи или снимки

HP Smart включва инструменти за редактиране, например за изрязване или завъртане, така че да можете да коригирате предишно сканирани документи или снимки на устройството си.

1. Отворете HP Smart. За повече информация вж. [Използване на приложението HP Smart за отпечатване, сканиране и отстраняване на неизправности чрез устройства с iOS, Android или Windows 10 на страница 17.](#)
2. Изберете **Scan** (Сканиране), след което изберете **Import Local** (Локално импортиране).
3. Изберете документа или снимката, които искате да редактирате, след което натиснете или щракнете върху **Отваряне**.
4. При необходимост регулирайте границите. Натиснете или щракнете върху иконата „Прилагане“.
5. При необходимост направете други корекции:
 - Натиснете или щракнете върху иконите „Завъртане“, за да завъртите файла.
 - Натиснете или щракнете върху **Редактиране**, за да изрежете документа или изображението, както и за да регулирате контраста, яркостта, наситеността или ъгъла му.
 - Натиснете или щракнете върху **Добавяне**, за да добавите още документи или снимки.
6. Изберете желан тип файл, след което натиснете или щракнете върху иконата „Запазване“, за да го запазите, или върху иконата „Споделяне“, за да го споделите с другите.

Сканиране от устройство с Android или iOS

Сканиране от устройство с Android или iOS

1. Отворете приложението HP Smart.
2. Натиснете иконата на плюс, ако трябва да смените принтера или да добавите нов такъв.
3. Натиснете опцията за сканиране, която искате да използвате.
 - Ако изберете да сканирате чрез камерата, това ще отвори вградената камера. Сканирайте своята снимка или документ с помощта на камерата.
 - Ако изберете да сканирате чрез скенера на принтера, натиснете иконата Settings (Настройки), за да изберете източника на входен сигнал и да промените настройките за сканирането, след което натиснете иконата Scan (Сканиране).



ЗАБЕЛЕЖКА: Уверете се, че сте избрали правилния източник на входен сигнал, ако принтерът поддържа сканиране както от подаващото устройство, така и от стъклото на скенера.

4. Когато приключите с коригирането на документа или снимката, можете да ги запазите, споделите или отпечатате.

Сканиране чрез софтуер на принтер на HP

- [Сканиране в компютър](#)
- [Сканиране към имейл](#)
- [Създаване на нов пряк път за сканиране \(Windows\)](#)
- [Промяна на настройките за сканиране \(Windows\)](#)

Сканиране в компютър

Уверете се, че сте инсталирали препоръчания софтуер на принтера на HP, преди да сканирате в компютър. Принтерът и компютърът трябва да са свързани и включени.

Освен това на Windows компютри софтуерът за принтера трябва да е стартиран преди сканирането.

Разрешаване на функцията за сканиране в компютър (Windows)

Ако принтерът е свързан към компютъра чрез USB връзка, функцията за сканиране към компютър е разрешена по подразбиране и не може да се забрани.

Ако използвате мрежова връзка, изпълнете тези инструкции, ако функцията е деактивирана и вие искате да я активирате отново.

1. Отворете софтуера на принтера на HP. За допълнителна информация вж. [Отваряне на софтуера на принтера на HP \(Windows\) на страница 16](#).
2. Отидете на раздела **Сканиране**.
3. Изберете **Manage Scan to Computer** (Управление на сканиране в компютъра).
4. Щракнете върху **Enable** (Разрешаване).

Разрешаване на функцията за сканиране в компютър (OS X и macOS)

Функцията за сканиране в компютър е фабрично разрешена по подразбиране. Изпълнете тези инструкции, ако функцията е забранена и вие искате да я разрешите отново.

1. Отворете HP Utility (Помощна програма на HP).



ЗАБЕЛЕЖКА: HP Utility се намира в папката **HP** в папката **Applications** (Приложения).

2. Под **Scan Settings** (Настройки за сканиране) щракнете върху **Scan to Computer** (Сканиране в компютър).
3. Уверете се, че е избрано **Enable Scan to Computer** (Разрешаване на сканиране в компютър).

Сканиране на оригинал от софтуера на принтера на HP (Windows)

1. Поставете оригинала със страната за печат надолу в десния преден ъгъл на стъклото на скенера.
2. Отворете софтуера на принтера на HP. За допълнителна информация вж. [Отваряне на софтуера на принтера на HP \(Windows\) на страница 16](#).

3. В софтуера на принтера под **Печат и сканиране** щракнете върху **Сканиране** , след което щракнете върху **Scan a Document or Photo (Сканиране на документ или снимка)** .
4. Под **Scan Shortcuts** (Преки пътища за сканиране) изберете типа сканиране, който искате, след което щракнете върху **Сканиране** .



ЗАБЕЛЕЖКА: Първоначалният екран позволява да прегледате и промените основни настройки. Щракнете върху връзката **More (Още)** в горния десен ъгъл на диалоговия прозорец за сканиране, за да прегледате и промените подробните настройки.

За повече информация вижте [Промяна на настройките за сканиране \(Windows\) на страница 34](#).

Сканиране на оригинал от софтуера на принтера на HP (OS X и macOS)

1. Отворете HP Easy Scan.
HP Easy Scan се намира в папката **Applications** (Приложения).
2. Щракнете върху **Сканиране** .
3. Изберете желанния тип на профил за сканиране и следвайте инструкциите на екрана.

Сканиране към имейл

Сканиране на документ или снимка към имейл от софтуера на принтера на HP (Windows)

1. Поставете оригинала със страната за печат надолу в десния преден ъгъл на стъклото на скенера.
2. Отворете софтуера на принтера на HP. За допълнителна информация вж. [Отваряне на софтуера на принтера на HP \(Windows\) на страница 16](#).
3. В софтуера на принтера под **Печат и сканиране** щракнете върху **Сканиране** , след което щракнете върху **Scan a Document or Photo (Сканиране на документ или снимка)** .
4. Под **Scan Shortcuts** (Преки пътища за сканиране) изберете **Email as PDF (По имейл като PDF)** или **Email as JPEG (По имейл като JPEG)** , след което щракнете върху **Сканиране** .



ЗАБЕЛЕЖКА: Първоначалният екран позволява да прегледате и промените основни настройки. Щракнете върху връзката **More (Още)** в горния десен ъгъл на диалоговия прозорец за сканиране, за да прегледате и промените подробните настройки.

За повече информация вж. [Промяна на настройките за сканиране \(Windows\) на страница 34](#).

Ако **Show Viewer After Scan (Показване на визуализатор след сканиране)** е избрано, ще можете да регулирате сканираното изображение в екрана за преглед.

Създаване на нов пряк път за сканиране (Windows)

Можете да създадете свой собствен пряк път за сканиране, за да улесните сканирането. Например може да искате редовно да сканирате и записвате снимки в PNG формат, а не в JPEG.

1. Поставете оригинала със страната за печат надолу в десния преден ъгъл на стъклото на скенера.
2. Отворете софтуера на принтера на HP. За допълнителна информация вж. [Отваряне на софтуера на принтера на HP \(Windows\) на страница 16](#).
3. В софтуера на принтера под **Печат и сканиране** щракнете върху **Сканиране** , след което щракнете върху **Scan a Document or Photo (Сканиране на документ или снимка)** .
4. Щракнете върху **Create New Scan Shortcut (Създаване на нов пряк път за сканиране)** .

5. Въведете описателно име, изберете съществуващ пряк път, на който да базирате новия пряк път, след което щракнете върху **Create (Създаване)**.

Например, ако създавате нов пряк път за снимки, изберете **Save as JPEG (Запис като JPEG)** или **Email as JPEG (По имейл като JPEG)**. Това прави достъпни опциите за работа с графика, когато сканирате.

6. Променете настройките за новия пряк път да отговарят на нуждите ви, след което щракнете върху иконата за записване вдясно от прекия път.



ЗАБЕЛЕЖКА: Първоначалният екран позволява да прегледате и промените основни настройки. Щракнете върху връзката **More (Още)** в горния десен ъгъл на диалоговия прозорец за сканиране, за да прегледате и промените подробните настройки.

За повече информация вж. [Промяна на настройките за сканиране \(Windows\) на страница 34](#).

Промяна на настройките за сканиране (Windows)

Можете да промените всяка от настройките за сканиране за еднократна употреба или да запишете промените, за да ги ползвате за постоянно. Тези настройки включват опции, като размер на хартията и ориентация, разделителна способност на сканиране, контраст, както и местоположението на папката за записаните сканирания.

1. Поставете оригинала със страната за печат надолу в десния преден ъгъл на стъклото на скенера.
2. Отворете софтуера на принтера на HP. За допълнителна информация вж. [Отваряне на софтуера на принтера на HP \(Windows\) на страница 16](#).
3. В софтуера на принтера под **Печат и сканиране** щракнете върху **Сканиране**, след което щракнете върху **Scan a Document or Photo (Сканиране на документ или снимка)**.

4. Щракнете върху връзката **More (Още)** в горния десен ъгъл на диалоговия прозорец HP Scan.

Панелът за подробни настройки се появява вдясно. Лявата колона обобщава текущите настройки за всяка секция. Дясната колона позволява да промените настройките в осветената секция.

5. Щракнете върху всяка секция вляво на панела за подробни настройки, за да прегледате настройките в тази секция.

Можете да прегледате и промените повечето настройки чрез падащи менюта.

Някои настройки позволяват по-голяма гъвкавост, като показват нов панел. Те са указани с + (знак плюс) вдясно на настройката. Трябва да приемете или откажете промените в този панел, за да се върнете в панела за подробни настройки.

6. Когато сте завършили с промяната на настройките, направете едно от следните неща.

- Щракнете върху **Сканиране**. Ще получите подкана да запишете или отхвърлите промените към прекия път, след като сканирането е завършено.
- Щракнете върху иконата за запис вдясно от прекия път. Тя записва промените в прекия път, така че да можете да ги използвате повторно. В противен случай промените ще се отнасят само за текущото сканиране. След това щракнете върху **Сканиране**.

 Научете повече за използването на софтуера HP Scan. [Щракнете тук, за да получите повече информация онлайн](#). Към момента този уеб сайт може да не е наличен на всички езици.

- Персонализирайте настройките за сканиране, като например файловия тип на изображението, разделителната способност на сканиране и нивата на контраста.
- Сканирайте към мрежови папки и дискови устройства в облак.
- Преглеждайте и нагласяйте изображенията преди сканиране.

Сканиране от контролния панел на принтера

Сканиране на оригинал от контролния панел на принтера

1. Поставете оригинала със страната за печат надолу в десния преден ъгъл на стъклото на скенера.
2. Докоснете **Сканиране**.
3. Докоснете компютър, на който искате да сканирате.
4. Изберете типа на сканиране, който желаете.
5. Докоснете **OK**.

Сканиране с помощта на Webscan

Webscan (Уеб сканиране) е функция на вградения уеб сървър, която позволява сканиране на снимки и документи от принтера в компютъра с помощта на уеб браузър.

Тази функция е налична дори ако софтуерът на принтера не е инсталиран на компютъра.

За допълнителна информация вж. [Вграден уеб сървър на страница 55](#).



ЗАБЕЛЕЖКА: По подразбиране Webscan (Уеб сканиране) е изключено. Можете да разрешите тази функция от вградения уеб сървър (EWS).

Ако не можете да отворите Webscan (Уеб сканиране) в EWS, вашият мрежови администратор може да го е изключил. За допълнителна информация, се свържете с мрежовия администратор или с лицето, настроило мрежата.

Активиране на Webscan (Уеб сканиране)

1. Отворете вградения уеб сървър. За допълнителна информация вижте [Вграден уеб сървър на страница 55](#).
2. Щракнете върху раздела **Settings** (Настройки).
3. В раздела **Security** (Защита) щракнете върху **Administrator Settings** (Настройки на администратор).
4. Изберете **Webscan from EWS** (Уеб сканиране от EWS), за да разрешите Webscan (Уеб сканиране).
5. Щракнете върху бутона **Apply** (Приложи).

Сканиране с помощта на функцията Webscan

Сканирането с помощта на Webscan (Уеб сканиране) предлага основни опции за сканиране. За допълнителни опции за сканиране или функционалност, сканирайте от софтуера на принтера на HP.

1. Поставете оригинала със страната за печат надолу в десния преден ъгъл на стъклото на скенера.
2. Отворете вградения уеб сървър. За допълнителна информация вижте [Вграден уеб сървър на страница 55](#).
3. Щракнете върху раздела **Сканиране**.
4. Щракнете върху **Webscan** (Уеб сканиране) в левия прозорец, променете желаните настройки, след което щракнете върху **Стартиране на сканиране**.

Съвети за сполучливо копиране и сканиране

Използвайте следните съвети за успешно копиране и сканиране:

- Пазете стъклото и задната част на капака чисти. Скенерът възприема всичко, което е върху стъклото, като част от самото изображение.
- Заредете оригинала със страната за печат надолу в десния преден ъгъл на стъклото.
- За да направите голямо копие на малък оригинал, сканирайте оригинала в компютъра, преоразмерете изображението с помощта на софтуера за сканиране, а след това отпечатайте копие на увеличеното изображение.
- Ако искате да нагласите размер на сканирането, изходен тип, резолюция на сканиране или тип файл и т.н., стартирайте сканиране от софтуера на принтера.
- За да избегнете неправилен или липсващ сканиран текст, не забравяйте да зададете яркостта правилно в софтуера.
- Ако искате да сканирате документ с няколко страници в един файл вместо в няколко файла, започнете сканирането с софтуер на принтера вместо да изберете **Сканиране** от контролния панел.

5 Уеб услуги

Този раздел съдържа следните теми:

- [Какво са Уеб услуги?](#)
- [Настройка на Уеб услуги](#)
- [Печат с HP ePrint](#)
- [Премахване на Уеб услуги](#)

Какво са Уеб услуги?

Този принтер предлага иновационни решения, използващи уеб, които могат да ви осигурят бърз достъп до интернет и документи, които да отпечатате по-бързо и с по-малко усилия – и всичко това без използването на компютър.



ЗАБЕЛЕЖКА: За да използвате тези уеб функции, принтерът трябва да е свързан към интернет. Не можете да използвате тези уеб функции, ако принтерът е свързан чрез USB кабел.

HP ePrint

- **HP ePrint** е безплатна услуга на HP, която ви позволява да печатате от принтер с включена функция HP ePrint винаги, от всяко място. Лесно е, както да изпратите имейл към имейл адреса, зададен на вашия принтер, когато разрешите Уеб услугите на принтера. Не са необходими специални драйвери или софтуер. Ако можете да изпратите имейл, можете да печатате отвсякъде, като използвате **HP ePrint**.



ЗАБЕЛЕЖКА: Можете да регистрирате акаунт в [HP Connected](#) (може да не е налично във всички държави/региони) и да влезете, за да конфигурирате настройките на HP ePrint.

След като сте регистрирали акаунт в [HP Connected](#) (може да не е налично във всички държави/региони), можете да влезете, за да прегледате състоянието на заданията в **HP ePrint**, да управлявате опашката за печат на **HP ePrint**, да контролирате кой може да използва имейл адреса на **HP ePrint** на принтера с цел печатане, както и да получите помощ за **HP ePrint**.

Настройка на Уеб услуги

Преди да настроите Уеб услугите, се уверете, че принтерът е свързан към интернет.

За да настроите уеб услугите, използвайте един от следните начини:

Настройване на уеб услугите с помощта на контролния панел на принтера

1. На дисплея на контролния панел на принтера от началния екран докоснете  (**Настройка**).
2. Докоснете **Уеб услуги**.
3. Натиснете **Да**, за да приемете условията за уеб услугите.
4. Принтерът автоматично ще провери за актуализации и ще настрои уеб услугите.

5. Натиснете **ОК**, когато видите, че уеб услугите са успешно настроени.
6. Когато принтерът се свърже със сървъра, той ще отпечата една информационна страница и ще покаже на екрана обобщени данни за уеб услугите.

Настройване на уеб услугите с помощта на вградения уеб сървър

1. Отворете вградения уеб сървър (EWS). За допълнителна информация вижте [Вграден уеб сървър на страница 55](#).
2. Щракнете върху раздела **Уеб услуги**.
3. В секцията **Настройки на уеб услуги** щракнете върху **Настройка**, щракнете върху **Continue** (Продължаване), след което изпълнете инструкциите на екрана за приемане на условията за използване.
4. Ако получите подкана, изберете да позволите на принтера да направи проверка за наличие и да инсталира актуализации на принтера.

 **ЗАБЕЛЕЖКА:** Когато има налични актуализации, те автоматично се изтеглят и инсталират, след което принтерът се рестартира.

 **ЗАБЕЛЕЖКА:** Ако получите подкана за настройки на прокси и ако вашата мрежа използва настройки на прокси, следвайте указанията на екрана, за да настроите прокси сървър. Ако не разполагате с подробностите за прокси, се свържете с мрежовия администратор или с лицето, конфигурирало мрежата.

5. Когато принтерът се свърже със сървъра, принтерът отпечата една информационна страница. Следвайте инструкциите на информационната страница, за да завършите настройката.

Настройване на уеб услугите с помощта на софтуера за принтера на HP (Windows)

1. Отворете софтуера на принтера на HP. За повече информация вж. [Отваряне на софтуера на принтера на HP \(Windows\) на страница 16](#).
2. В прозореца, който се появява, щракнете двукратно върху **Печат и сканиране**, след което изберете **Connect Printer to the Web** (Свързване на принтера към уеб) под **Print** (Печат). Отваря се началната страница (вграденият уеб сървър) на принтера.
3. В раздела **Уеб услуги** щракнете върху **Продължи** и следвайте инструкциите на екрана, за да приемете условията за използване.
4. Ако получите подкана, изберете да позволите на принтера да направи проверка за наличие и да инсталира актуализации на принтера.

 **ЗАБЕЛЕЖКА:** Когато има налични актуализации, те автоматично се изтеглят и инсталират, след което принтерът се рестартира.

 **ЗАБЕЛЕЖКА:** Ако получите подкана за настройки на прокси и ако вашата мрежа използва настройки на прокси, следвайте указанията на екрана, за да настроите прокси сървър. Ако не разполагате с тази информация, се свържете с мрежовия администратор или с лицето, конфигурирало мрежата.

5. Когато принтерът се свърже със сървъра, принтерът отпечата една информационна страница. Следвайте инструкциите на информационната страница, за да завършите настройката.

Печат с HP ePrint

За да използвате **HP ePrint**, направете следното:

- Уверете се, че имате компютър с възможност за интернет и електронна поща или мобилно устройство.
- Разрешете „Web Services“ (Уеб услуги) на принтера. За допълнителна информация вж. [Настройка на Уеб услуги на страница 37](#).

 **СЪВЕТ:** За повече информация относно управлението и конфигурирането на настройките на **HP ePrint** и за да научите най-новите функции, посетете [HP Connected](#) Този сайт може да не е наличен във всички държави/региони..

Отпечатване на документи чрез HP ePrint

1. Отворете имейл приложението на вашия компютър или мобилно устройство.
2. Създайте ново имейл съобщение, после прикачете файла, който желаете да отпечатате.
3. Въведете имейл адреса на **HP ePrint** в полето „До“, след което изберете опцията за изпращане на имейл съобщението.



 **ЗАБЕЛЕЖКА:** Не въвеждайте никакви допълнителни имейл адреси в полетата „То“ (До) или „Сс“ (Як). Сървърът **HP ePrint** не приема задания за печат, ако там има много имейл адреси.

Откриване на имейл адреса на HP ePrint

1. На дисплея на контролния панел на принтера от началния екран докоснете  (**Настройка**).
2. Докоснете **Web Services** (Уеб услуги).
3. Докоснете **Display Email Address** (Показване имейл адрес).

 **ЗАБЕЛЕЖКА:** Докоснете **Print Info** (Отпечатване на информация), за да отпечатате страница с информация, съдържаща кода на принтера и инструкции как да персонализирате имейл адреса.

Изключване на HP ePrint



1. На дисплея на контролния панел на принтера от началния екран докоснете  (**HP ePrint**), след което докоснете  (**Настройки на уеб услугите**).
2. Докоснете бутона за превключване до **HP ePrint**, за да го изключите.

 **ЗАБЕЛЕЖКА:** За премахване на всички Уеб услуги, вижте [Премахване на Уеб услуги на страница 39](#).

Премахване на Уеб услуги

Използвайте инструкциите по-долу за премахване на Уеб услугите.

Премахване на Уеб услугите с помощта на контролния панел на принтера

1. На дисплея на контролния панел на принтера от началния екран докоснете  (HP ePrint), след което докоснете  (**Настройки на уеб услугите**).
2. Докоснете **Remove Web Services** (Премахване на уеб услуги).

Премахване на Уеб услугите с помощта на вградения уеб сървър

1. Отворете вградения уеб сървър (EWS). За допълнителна информация вж. [Вграден уеб сървър на страница 55](#).
2. Щракнете върху раздел **Web Services** (Уеб услуги), после щракнете върху **Remove Web Services** (Премахване на уеб услуги) в секция **Web Services Settings** (Настройки на уеб услуги).
3. Щракнете върху **Remove Web Services** (Премахване на уеб услуги).
4. Щракнете върху **Yes** (Да), за да премахнете Web Services от вашия принтер.

6 Работа с касети

- [Информация за касетите и печатащата глава](#)
- [Проверка на приблизителните нива на мастилото](#)
- [Сменете касетите](#)
- [Поръчка на касети](#)
- [Използване на режим на единична касета](#)
- [Съхранение на консумативите за печат](#)
- [Гаранционна информация за касетата](#)

Информация за касетите и печатащата глава

Съветите по-долу ще ви помогнат с поддръжката на касетите на HP, както и с осигуряването на постоянно качество на печат.

- Инструкциите в това ръководство се отнасят за смяна на касетите и не са предназначени за първоначално инсталиране.
- Пазете всички касети запечатани в оригиналните им опаковки, докато не ви потрябват.
- Уверете се, че сте изключили принтера по подходящия начин. За допълнителна информация вж. [Изключване на принтера на страница 17](#).
- Съхранявайте касетите на стайна температура (15°–35°C или 59°–95°F).
- Не почиствайте печатащата глава, ако не е необходимо. Така се хаби мастило и се намалява живота на касетите.
- Оперирайте внимателно с касетите. Ако при поставяне изпуснете, ударите или оперирате грубо, това може да доведе до временни проблеми с печатането.
- Ако транспортирате принтера, направете следните неща, за да предотвратите изтичане на мастило от принтера или други повреди на принтера:
 - Изключете принтера, като натиснете  (бутона Захранване). Изчакайте, докато всички шумове от движение във вътрешността на принтера спрат, преди да го изключите от контакта.
 - Уверете се, че сте поставили касетите вътре.
 - При транспортиране принтерът трябва да е поставен на равна повърхност. Не го поставяйте настрани, върху задната, предната или горната му страна.

Сродни теми

- [Проверка на приблизителните нива на мастилото на страница 42](#)

Проверка на приблизителните нива на мастилото

Можете да проверявате приблизителните нива на мастилото чрез софтуера на принтера, контролния панел на принтера или HP Smart.

За да проверите приблизителните нива на мастилото от контролния панел на принтера

- ▲ От началния екран докоснете  (**Мастило**), за да проверите приблизителните нива на мастило.

Проверка на нивата на мастилото от софтуера на принтера (Windows)



1. Отворете софтуера на принтера на HP.
2. В софтуер на принтера щракнете върху **Приблизителни нива**.

Проверка на нивата на мастилото от HP софтуер на принтера (OS X и macOS)



1. Отворете HP Utility (Помощна програма на HP).
 **ЗАБЕЛЕЖКА:** HP Utility се намира в папката **HP** в папката **Applications** (Приложения).
2. Изберете HP DeskJet Ink Advantage 5000 series от списъка с устройства вляво на прозореца.
3. Щракнете върху **Supplies Status** (Състояние на консумативите).
Ще се покажат относителните нива на мастилото.
4. Щракнете върху **All Settings** (Всички настройки), за да се върнете на панела **Информация и поддръжка**.

Проверка на нивата на мастилото от HP Smart

- ▲ Отворете HP Smart на мобилното си устройство. Приблизителните нива на мастилото за Вашия принтер ще се покажат в горната част на екрана до снимката на принтера.

-  **ЗАБЕЛЕЖКА:** Предупрежденията и индикаторите за нивото на мастилото предоставят приблизителна информация само с цел планиране. Когато индикаторът предупреди за ниско ниво на мастилото, подгответе касета с мастило за смяна, за да избегнете евентуални забавяния на задачите за печат. Не е нужно да сменяте печатащата касета, докато качеството на печат не се влоши видимо.
-  **ЗАБЕЛЕЖКА:** Ако сте поставили рециклирана или повторно пълнена печатаща касета, или касета, която е била използвана в друг принтер, индикаторът за нивото на мастилото няма да бъде точен или няма да показва информация.
-  **ЗАБЕЛЕЖКА:** Мастилото в касетите се използва по време на печат по няколко различни начина, включително по време на процеса на инициализиране, който подготвя принтера и касетите за печатане, както и при поддръжката на печатащите глави, която пази мастилените дюзи чисти и мастилото преминава безпроблемно. Освен това, след използване на печатащите касети в тях остава известно количество мастило. За повече информация вж. www.hp.com/go/inkusage.

Сменете касетите

-  **ЗАБЕЛЕЖКА:** За информация относно рециклиране на употребявани консумативи за мастило, вж. [Програма за рециклиране на консумативите на мастиленоструйните принтери на HP на страница 95](#).
- Ако все още не разполагате с резервни касети за принтера, вижте [Поръчка на касети на страница 44](#).
-  **ЗАБЕЛЕЖКА:** В момента някои части от уеб сайта на HP са налични само на английски език.

 **ЗАБЕЛЕЖКА:** Не всички касети са налични във всички страни/региони.

Смяна на касетите

1. Проверете дали е включено захранването.
2. Извадете старата касета.
 - а. Отворете вратичката за достъп.

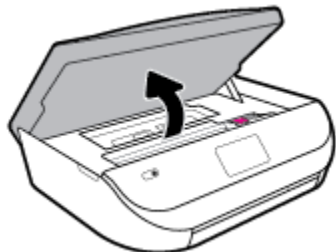

- б. Отворете фиксатора на слота за касети. След това извадете касетата от слота.

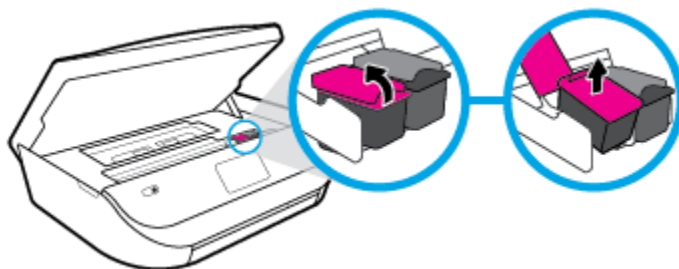

3. Поставете нова касета.
 - а. Извадете касетата от опаковката.

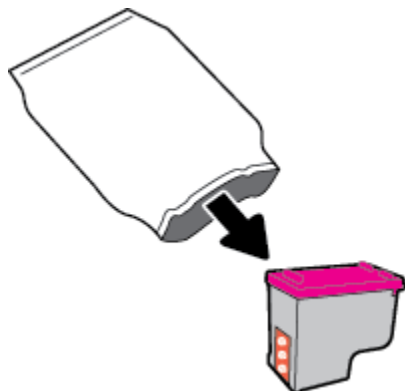

- б. Отстранете пластмасовата лента, като използвате накрайника за издърпване.

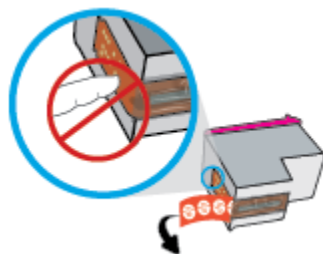

- в. Плъзнете новата касета в слота и затворете фиксатора, докато щракне.

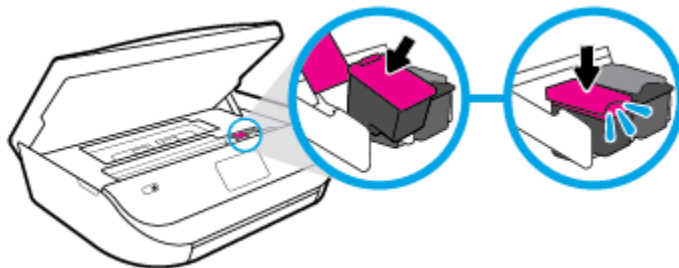

4. Затворете вратичката за достъп до касетите.

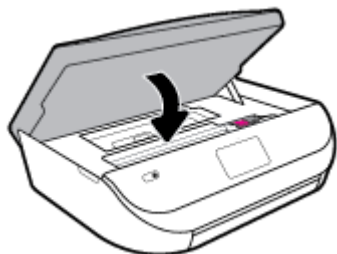

 **ЗАБЕЛЕЖКА:** HP софтуер на принтера ви подканва да подравните касетите с мастило, когато печатате документ след поставяне на нова касета с мастило.

Поръчка на касети

За поръчка на касети посетете www.hp.com. (В момента някои части от уеб сайта на HP са налични само на английски език.) Онлайн поръчката на касети не се поддържа във всички страни/региони. Много страни обаче предоставят информация за поръчка по телефона, намиране на местен магазин и отпечатване на списък за пазаруване. Освен това можете да посетите страницата www.hp.com/buy/supplies, за да получите информация за закупуване на продукти на HP в страната ви.

Използвайте само касети за смяна със същия номер на касетата като този на касетата, която сменяте. Номерата на касетите можете да откриете на следните места:

- Във вградения уеб сървър щракнете върху раздела **Инструменти**, след което под **Информация за продукта** щракнете върху **Състояние на консуматива**. За повече информация вж. [Вграден уеб сървър на страница 55](#).
- Върху етикета на касетата, която сменяте.
- На стикер във вътрешността на принтера. Отворете вратичката за достъп до касетите, за да намерите стикера.
- В HP Smart. За подробна информация, вижте www.support.hp.com и търсете за HP Smart.

 **ЗАБЕЛЕЖКА:** Касетата **Setup** (Инсталационна), която се предоставя с принтера, не може да се закупи отделно.

Използване на режим на единична касета

Използвайте режима на единична касета, за да работите само с една касета с мастило в HP DeskJet Ink Advantage 5000 series. Режимът на единична касета се задейства при изваждане на касета с мастило от съответната каретка на касета с мастило. По време на режима на единична касета принтерът може да копира документи и снимки и да печата задания от компютъра.

 **ЗАБЕЛЕЖКА:** Когато HP DeskJet Ink Advantage 5000 series работи в режим на единична касета, на екрана на принтера ще се покаже съобщение. Ако това съобщение се покаже, въпреки че в принтера има две печатащи касети с мастило, уверете се, че защитната пластмасова лента е отстранена от всяка една печатаща касета с мастило. Когато пластмасовата лента покрива контактите на касетата с мастило, принтерът няма да може да открие, че в него е поставена касета с мастило.

Изход от режим на единична касета

- За да излезете от режима на единична касета, поставете две касети с мастило в HP DeskJet Ink Advantage 5000 series.

Съхранение на консумативите за печат

Касетите може да бъдат оставяни в принтера за продължителен период от време. Въпреки това, за да гарантирате оптимално състояние на касетите, трябва да изключите принтера правилно, когато принтерът не се използва. За повече информация вж. [Изключване на принтера на страница 17](#).

Гаранционна информация за касетата

Гаранцията за касетата на HP е валидна, само ако касетата се използва в устройството за печат на HP, за което е предназначена. Тази гаранция не покрива касети с мастило на HP, които са били презареждани, преработвани, подновявани, неправилно използвани или подправяни.

Гаранцията покрива касетата, при условие че мастилото на HP не е свършило и срокът на гаранцията не е изтекъл. Датата на изтичане на срока на гаранцията (във формат ГГГГ/ММ/ДД) може да бъде открита на самата касета, както е указано:

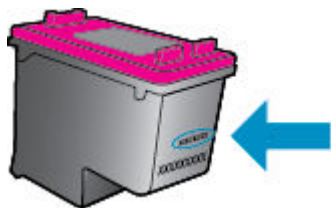

За копие на ограничената гаранция на HP вижте печатната документация, придружаваща продукта.

7 Настройка на мрежата

Допълнителни разширени настройки са достъпни от началната страница на принтера (вграден уеб сървър или EWS). За допълнителна информация вж. [Вграден уеб сървър на страница 55](#).

Този раздел съдържа следните теми:

- [Настройване на принтера за безжична връзка](#)
- [Промяна на мрежовите настройки](#)
- [Използвайте Wi-Fi Direct](#)

Настройване на принтера за безжична връзка

- [Преди да започнете](#)
- [Настройка на принтера в безжичната мрежа](#)
- [Промяна на начина на свързване](#)
- [Тест на безжичната връзка](#)
- [Включване или изключване на възможността за безжична връзка на принтера](#)

 **ЗАБЕЛЕЖКА:** Ако срещнете проблеми при свързване на принтера, вж. [Проблеми с връзката и мрежата на страница 75](#).

 **СЪВЕТ:** За повече информация относно настройването и използването на принтера чрез безжична връзка посетете HP Wireless Printing Center (www.hp.com/go/wirelessprinting).

СЪВЕТ: Можете да използвате HP Smart, за да настройвате принтери в своята безжична мрежа. За повече информация относно получаването на приложението, вижте [Използване на приложението HP Smart за отпечатване, сканиране и отстраняване на неизправности чрез устройства с iOS, Android или Windows 10 на страница 17](#).

Преди да започнете

Уверете се в следното:

- Безжичната мрежа е настроена и функционира правилно.
- Принтерът и компютрите, които използват принтера, са в една и съща мрежа (подмрежа).

По време на свързване на принтера може да получите подкана да въведете паролата и името на безжичната мрежа (SSID).

- Името на безжичната мрежа идентифицира безжичната мрежа.
- Паролата предотвратява свързването на други лица към безжичната мрежа без вашето разрешение. В зависимост от необходимото ниво на сигурност, вашата безжична мрежа може да използва WPA парола или WEP ключ.

Ако не сте променили името на мрежата или паролата при настройката на вашата безжична мрежа, понякога можете да ги намерите на гърба или отстрани на безжичния маршрутизатор.



Ако не можете да намерите мрежовото име или паролата за защита или не можете да си спомните тази информация, проверете документацията на компютъра или на безжичния маршрутизатор. Ако все още не можете да откриете тази информация, свържете се с мрежовия администратор или лицето, конфигурирало безжичната мрежа.

Настройка на принтера в безжичната мрежа

Настройка от контролния панел на принтера

Използвайте Wireless Setup Wizard (Съветник за настройка на безжична връзка) от дисплея на контролния панел на принтера, за да настроите безжичната връзка.

 **ЗАБЕЛЕЖКА:** Преди да продължите, прегледайте списъка на [Преди да започнете на страница 46](#).

1. На дисплея на контролния панел на принтера от началния екран докоснете  (**Безжична връзка**).
2. Докоснете  (**Настройки**).
3. Докоснете **Wireless Setup Wizard** (Съветник за безжична настройка) или **Wi-Fi Protected Setup** (Защитеното инсталиране на Wi-Fi).
4. Следвайте инструкциите на екрана, за да завършите настройката.

Ако вече сте използвали принтера с друг тип връзка, като например USB връзка, изпълнете инструкциите в [Промяна на начина на свързване на страница 47](#), за да настроите принтера в безжичната мрежа.

За настройка чрез приложението HP Smart

Можете да използвате HP Smart, за да настроите принтера в безжичната си мрежа. Приложението HP Smart се поддържа на устройства с iOS, Android и Windows. За информация относно това приложение вижте [Използване на приложението HP Smart за отпечатване, сканиране и отстраняване на неизправности чрез устройства с iOS, Android или Windows 10 на страница 17](#).

1. Ако използвате мобилно устройство с iOS или Android, се уверете, че сте включили Bluetooth. (HP Smart използва Bluetooth, за да ускори и улесни процеса по настройката при мобилни устройства с iOS и Android.)

 **ЗАБЕЛЕЖКА:** HP Smart използва Bluetooth само за настройката на принтера. Не се поддържа печат през Bluetooth.

2. Отворете приложението HP Smart.
3. **Windows:** Натиснете или щракнете върху **Настройка на нов принтер**, след което следвайте указанията на екрана, за да добавите принтера към мрежата си.

iOS/Android: Натиснете иконата на плюс в началния екран, след което натиснете **Добавяне на принтер**. Следвайте указанията на екрана, за да добавите принтера към мрежата си.

Промяна на начина на свързване

След като инсталирате софтуера за принтера на HP и свържете принтера към компютъра или към мрежа, можете да използвате софтуера, за да промените начина на свързване (например от USB връзка на безжична връзка).

Преминаване от USB връзка към безжична мрежа (Windows)

Преди да продължите, прегледайте списъка на [Преди да започнете на страница 46](#).

1. Отворете софтуера на принтера на HP. За допълнителна информация вж. [Отваряне на софтуера на принтера на HP \(Windows\) на страница 16](#).
2. Щракнете върху **Tools** (Инструменти).
3. Щракнете върху **Device Setup & Software** (Настройка на устройство и софтуер).
4. Изберете **Преобразуване на USB връзка на устройство в безжична**. Следвайте инструкциите на екрана.

За превключване от USB връзка към безжична мрежа чрез приложението HP Smart на компютър с Windows 10 (Windows)

1. Преди да продължите, се уверете, че компютърът и принтерът отговарят на следните изисквания:
 - Принтерът е свързан към компютъра чрез USB.
 - Компютърът в момента е свързан с безжична мрежа.
2. Отворете приложението HP Smart. За информация как можете да отворите приложението на компютър с Windows 10 вижте [Използване на приложението HP Smart за отпечатване, сканиране и отстраняване на неизправности чрез устройства с iOS, Android или Windows 10 на страница 17](#).
3. Уверете се, че принтерът е избран.

 **СЪВЕТ:** Ако искате да изберете различен принтер, щракнете върху иконата „Принтер“ в лентата с инструменти отляво на екрана, след което изберете **Избор на друг принтер**, за да видите всички налични принтери.

4. Щракнете върху **Научете повече**, когато видите съобщението „Улеснете печата чрез безжично свързване на принтера“ в горната част на началната страница на приложението.

Преминаване от USB връзка към безжична връзка (OS X и macOS)

1. Извадете USB кабела от принтера.
2. Възстановете принтера до неговите мрежови настройки по подразбиране. За повече информация вж. [Възстановяване на оригиналните фабрични стойности по подразбиране и настройки на страница 81](#).
3. Изтеглете последната версия на HP Easy Start от 123.hp.com.
4. Отворете HP Easy Start и следвайте инструкциите на екрана, за да свържете принтера.

 Научете повече за това как се преминава от USB към безжична връзка. [Щракнете тук, за да получите повече информация онлайн](#). Към момента този уеб сайт може да не е наличен на всички езици.

Преминаване от безжична връзка към USB връзка (Windows)

- ▲ Свържете принтера към компютъра с помощта на предоставения USB кабел. Този USB порт се намира на гърба на принтера. За конкретното местоположение вижте [Заден изглед на страница 6](#).

Преминаване от безжична връзка към USB връзка (OS X и macOS)



1. Отворете **Системни предпочитания**.
2. Щракнете върху **Printers & Scanners (Принтер и скенери)**.

3. Изберете своя принтер в левия прозорец и щракнете в долната част на списъка. Направете същото за записа на факса, ако има такъв за текущата връзка.
4. Свържете USB кабела към компютъра и към принтера.
5. Щракнете върху знака „+“ под списъка с принтери отляво.
6. Изберете новия USB принтер от списъка.
7. Изберете името на модела на принтера от изскачащото меню **Use** (Използване).
8. Щракнете върху **Add** (Добавяне).

Тест на безжичната връзка



Отпечатайте отчета от теста на безжичната връзка за информация относно безжичната връзка на принтера. Отчетът от теста на безжичната връзка предоставя информация за състоянието на принтера, хардуерния (MAC) адрес и IP адреса. Ако има проблем с безжичната връзка или ако опит за безжично свързване е неуспешен, тестовият отчет за безжична връзка също така предоставя диагностична информация. Ако принтерът е свързан към дадена мрежа, отчетът от теста ще покаже подробни данни за мрежовите настройки.

Отпечатване на отчета от теста на безжичната мрежа

1. На дисплея на контролния панел на принтера от началния екран докоснете  (**Безжична връзка**), след което докоснете  (**Настройки**).
2. Докоснете **Print Reports** (Отчети за печата)
3. Докоснете **Wireless Test Report** (Отчет от теста на безжичната връзка).

Включване или изключване на възможността за безжична връзка на принтера

Ако синият индикатор за безжична връзка на контролния панел на принтера не свети, е възможно безжичната възможност да е изключена.

1. На дисплея на контролния панел на принтера от началния екран докоснете  (**Безжична връзка**), след което докоснете  (**Настройки**).
2. Докоснете бутона за превключване до **Wireless** (Безжична връзка), за да включите или изключите безжичната връзка.



Промяна на мрежовите настройки

От контролния панел на принтера можете да настройвате и управлявате безжичната връзка на принтера и да извършвате разнообразни задачи за управлението на мрежата. Тук се включва преглед и промяна на мрежовите настройки, възстановяване на мрежовите настройки по подразбиране, включване и изключване на безжичната функция.

 **ВНИМАНИЕ:** Мрежовите настройки са дадени за ваше удобство. Ако обаче не сте напреднал потребител, не трябва да променяте някои от тези настройки (като например скоростта на връзката, IP настройките, шлюз по подразбиране и настройките на защитната стена).

Отпечатване на мрежовите настройки

Извършете едно от следните действия:



- На дисплея на контролния панел на принтера от началния екран докоснете  (Безжична връзка), за да покажете екрана за състоянието на мрежата. Докоснете **Print Info** (Отпечатване на информация), за да отпечатате страницата за конфигуриране на мрежата.
- На дисплея на контролния панел на принтера от началния екран докоснете  (**Настройка**), докоснете **Tools** (Инструменти), след което докоснете **Network Configuration Report** (Доклад за мрежова конфигурация).

Промяна на IP настройките

IP настройката по подразбиране е **Automatic** (Автоматично), при която IP настройките се задават автоматично. Ако обаче сте напреднал потребител и искате да използвате различни настройки (като IP адресът, маската на подмрежата или шлюза по подразбиране), можете да ги промените ръчно.

 **СЪВЕТ:** Преди да зададете ръчен IP адрес, се препоръчва първо да свържете принтера към мрежата, като използвате автоматичен режим. Това позволява на маршрутизатора да конфигурира принтера с други необходими настройки, като маска на подмрежата, шлюз по подразбиране и DNS адрес.

 **ВНИМАНИЕ:** Внимавайте, когато назначавате IP адрес ръчно. Ако по време на инсталиране въведете невалиден IP адрес, мрежовите компоненти няма да могат да се свържат с принтера.

1. На дисплея на контролния панел на принтера от началния екран докоснете  (**Безжична връзка**) и натиснете  (**Настройки**).

2. Докоснете **Advanced Settings** (Разширени настройки).

3. Докоснете **IP Settings** (IP настройки).

Показва се съобщение, предупреждаващо, че промяната на IP адреса ще премахне принтера от мрежата.

4. Докоснете **OK** за продължение.

5. По подразбиране е избрано **Automatic** (Автоматично). За да промените настройките ръчно, докоснете **Manual** (Ръчно), после въведете съответната информация за следните настройки:

- **IP адрес**
- **Подмрежова маска**
- **Шлюз по подразбиране**
- **DNS адрес**

6. Въведете промените, след което докоснете **Apply** (Прилагане).

Използвайте Wi-Fi Direct

С Wi-Fi Direct можете да печатате безжично от компютър, смартфон, таблет или друго устройство с възможност за безжична връзка – без да е необходимо да се свързвате към съществуваща безжична мрежа.

Насоки за използване на Wi-Fi Direct



- Уверете се, че компютърът или мобилното ви устройство разполага с необходимия софтуер.

- Ако използвате компютър, уверете се, че сте инсталирали софтуера на принтера, предоставен с принтера.

Ако не сте инсталирали софтуера на принтера на HP на компютъра, първо се свържете към Wi-Fi Direct и после инсталирайте софтуера на принтера. Изберете **Wireless** (Безжична мрежа), когато софтуерът на принтера ви запита за тип на връзката.



- Ако използвате мобилно устройство, уверете се, че сте инсталирали съвместимо приложение за печат. За повече информация за мобилен печат посетете www.hp.com/global/us/en/eprint/mobile_printing_apps.html.
- Уверете се, че Wi-Fi Direct за принтера е включено.
- До пет компютъра и мобилни устройства могат да използват една и съща Wi-Fi Direct връзка.
- Wi-Fi Direct може да се използва и когато принтерът е свързан към компютър с USB кабел или към мрежа посредством безжична връзка.
- Wi-Fi Direct не може да се използва за свързване на компютър, мобилно устройство или принтер към интернет.

Включване на Wi-Fi Direct

1. На дисплея на контролния панел на принтера от началния екран докоснете  (Wi-Fi Direct).
2. Докоснете  (**Settings** (Настройки)).
3. Ако дисплеят показва, че Wi-Fi Direct е **Off** (Изкл.), докоснете бутона за превключване до **Wi-Fi Direct**, за да го включите.

 **СЪВЕТ:** Можете също да включите Wi-Fi Direct от вградения уеб сървър (EWS). За допълнителна информация относно използването на вградения уеб сървър вж. [Вграден уеб сървър на страница 55](#).

Промяна на начина на свързване

1. На дисплея на контролния панел на принтера от началния екран докоснете  (Wi-Fi Direct).
2. Докоснете  (**Settings** (Настройки)).
3. Докоснете **Connection Method** (Метод на свързване), след което изберете **Automatic** (Автоматично) или **Manual** (Ръчно).

Печат от мобилно устройство с възможност за безжична връзка, което поддържа Wi-Fi Direct

Уверете се, че сте инсталирали последната версия на HP Print Service Plugin на мобилното си устройство. Можете да изтеглите тази добавка от магазина за приложения Google Play.

1. Уверете се, че сте включили Wi-Fi Direct на принтера.
2. Включете Wi-Fi Direct на мобилното си устройство. За допълнителна информация вж. документацията, предоставена с мобилното устройство.

3. От мобилното си устройство изберете документ от приложение с функция за печат, след което изберете опцията за отпечатване на документа.

Ще се покаже списък с наличните принтери.

4. От списъка с налични принтери изберете показаното име на Wi-Fi Direct, като например DIRECT-**-HP DeskJet Ink Advantage 5000 series (където ** са уникалните знаци за идентифициране на принтера ви), за да свържете мобилното си устройство.

Ако мобилното устройство не се свърже автоматично към принтера, изпълнете инструкциите на контролния панел на принтера, за да се свържете към принтера. Ако на контролния панел на принтера се показва PIN код, въведете PIN кода на мобилното устройство.

Когато мобилното устройство е успешно свързано към принтера, принтерът започва да печата.

Печат от мобилно устройство с възможности за печат, което не поддържа Wi-Fi Direct

Уверете се, че сте инсталирали съвместимо приложение за печат на мобилното си устройство. За повече информация посетете www.hp.com/global/us/en/eprint/mobile_printing_apps.html.

1. Уверете се, че сте включили Wi-Fi Direct на принтера.
2. Включете Wi-Fi връзката на мобилното устройство. За допълнителна информация вж. документацията, предоставена с мобилното устройство.



ЗАБЕЛЕЖКА: Ако мобилното ви устройство не поддържа Wi-Fi, няма да можете да използвате Wi-Fi Direct.

3. Свържете се с нова мрежа от мобилното устройство. Използвайте процеса, който нормално използвате за свързване към нова безжична мрежа или гореща точка. Изберете името на Wi-Fi Direct от списъка на показаните безжични мрежи, като например DIRECT-**-HP DeskJet Ink Advantage 5000 series (където ** са уникалните символи за идентифициране на вашия принтер).

Въведете паролата за Wi-Fi Direct при подкана за това.



ЗАБЕЛЕЖКА: За да получите парола за Wi-Fi Direct, на дисплея на контролния панел на принтера от началния екран докоснете  (Wi-Fi Direct).

4. След което отпечатайте документа.

Печат от компютър с възможност за безжична връзка (Windows)

1. Уверете се, че сте включили Wi-Fi Direct на принтера.
2. Включете Wi-Fi връзката на компютъра. За допълнителна информация вж. документацията, предоставена с компютъра.



ЗАБЕЛЕЖКА: Ако компютърът ви не поддържа Wi-Fi, няма да можете да използвате Wi-Fi Direct.

3. Свържете се с нова мрежа от компютъра. Използвайте процеса, който нормално използвате за свързване към нова безжична мрежа или гореща точка. Изберете името на Wi-Fi Direct от списъка на показаните безжични мрежи, като например DIRECT-**-HP DeskJet Ink Advantage 5000 series (където ** са уникалните символи за идентифициране на вашия принтер).

Въведете паролата за Wi-Fi Direct при подкана за това.



ЗАБЕЛЕЖКА: За да получите парола за Wi-Fi Direct, на дисплея на контролния панел на принтера от началния екран докоснете  (Wi-Fi Direct).

4. Преминете към стъпка 5, ако принтерът е инсталиран и свързан към компютъра по безжична мрежа. Ако принтерът е инсталиран и свързан към компютъра с USB кабел, изпълнете стъпките по-долу, за да инсталирате софтуер на принтера с помощта на Wi-Fi Direct връзката.

- а. Отворете софтуера на принтера на HP. За допълнителна информация вж. [Отваряне на софтуера на принтера на HP \(Windows\) на страница 16](#).
- б. Щракнете върху **Tools** (Инструменти).
- в. Щракнете върху **Device Setup & Software** (Настройка на устройство и софтуер), след което изберете **Connect a new device** (Свързване на ново устройство).



ЗАБЕЛЕЖКА: Ако преди това сте инсталирали принтера чрез USB и искате да конвертирате в Wi-Fi Direct, не избирайте опцията **Преобразуване на USB връзка на устройство в безжична**.

- г. Когато се покаже софтуерният екран **Connection Options** (Опции за връзка), изберете **Wireless** (Безжична).
- д. Изберете своя принтер на HP от списъка с открити принтери.
- е. Следвайте инструкциите на екрана.

5. След което отпечатайте документа.

Печат от компютър с възможност за безжична връзка (OS X и macOS)

1. Уверете се, че сте включили Wi-Fi Direct на принтера.

2. Включете Wi-Fi на компютъра.

За допълнителна информация вж. документацията, предоставена от Apple.

3. Щракнете върху иконата на Wi-Fi и изберете името на Wi-Fi Direct, като например DIRECT-**- HP DeskJet Ink Advantage 5000 series (където ** са уникалните символи за идентификация на принтера).

Ако Wi-Fi Direct е включено с опция за защита, въведете паролата при поискването ѝ.

4. Добавете принтера.

- а. Отворете **Системни предпочитания**.
- б. В зависимост на вашата операционна система щракнете върху **Printers & Scanners (Принтер и скенери)**.
- в. Щракнете върху знака „+“ под списъка с принтери отляво.
- г. Изберете принтера от списъка с откритите принтери (думата „Bonjour“ е в дясната колона до името на принтера) и щракнете върху **Add** (Добавяне).



[Щракнете тук](#) за онлайн отстраняване на неизправности за Wi-Fi Direct или за още помощ при настройката на Wi-Fi Direct. Към момента този уеб сайт може да не е наличен на всички езици.

8 Инструменти за управление на принтера

Този раздел съдържа следните теми:

- [Приложението HP Smart](#)
- [Toolbox \(Кутия с инструменти\) \(Windows\)](#)
- [HP Utility \(Помощна програма на HP\) \(OS X и macOS\)](#)
- [Вграден уеб сървър](#)

Приложението HP Smart

Приложението HP Smart ви позволява да преглеждате текущата информация за принтера и да актуализирате настройките на принтера. Можете да следите нивото на мастилото, както и информацията за принтера и мрежата. Също така можете да отпечатвате диагностични отчети, да осъществявате достъп до инструменти за качество на печата, както и да преглеждате и промените настройките на принтера. За повече информация за приложението HP Smart вижте [Използване на приложението HP Smart за отпечатване, сканиране и отстраняване на неизправности чрез устройства с iOS, Android или Windows 10 на страница 17](#).

Toolbox (Кутия с инструменти) (Windows)

Toolbox (Кутия с инструменти) предоставя информация за поддръжка на принтера.

 **ЗАБЕЛЕЖКА:** Кутията с инструменти може да се инсталира заедно със софтуера на HP, ако компютърът отговаря на системните изисквания. За информация относно системните изисквания вижте [Спецификации на страница 84](#).

За отваряне на Toolbox (Кутия с инструменти)

1. Отворете софтуера на принтера на HP. За допълнителна информация вж. [Отваряне на софтуера на принтера на HP \(Windows\) на страница 16](#).
2. Щракнете върху **Печат и сканиране**.
3. Щракнете върху **Maintain Your Printer** (Поддържане на принтера).

HP Utility (Помощна програма на HP) (OS X и macOS)

HP Utility (Помощна програма на HP) съдържа инструменти за конфигуриране на настройките на принтера, калибриране на принтера, поръчка на консумативи онлайн, както и за откриване на информация за поддръжка в уеб сайта.

 **ЗАБЕЛЕЖКА:** Функциите в HP Utility (Помощна програма на HP) варират в зависимост от избрания принтер.

Предупрежденията и индикаторите за нивото на мастилото предоставят приблизителна информация само с цел планиране. Когато индикаторът предупреди за ниско ниво на мастилото, подгответе касета за смяна, за да избегнете евентуални забавяния на задачите за печат. Не е нужно да сменяте касетата, докато качеството на печат не стане неприемливо.

Щракнете два пъти върху HP Utility (Помощна програма на HP) в папката **HP** в папката **Приложения** на най-горното ниво на твърдия диск.

Вграден уеб сървър

Когато принтерът е свързан в мрежа, можете да използвате вградения уеб сървър (EWS) на принтера за преглед на информация за състоянието на устройството, за промяна на настройки, както и за управление от компютъра.

 **ЗАБЕЛЕЖКА:** За да прегледате или промените някои настройки, може да е необходима парола.

 **ЗАБЕЛЕЖКА:** Може да отваряте и използвате вградения уеб сървър дори ако не сте свързани към интернет. Някои функции обаче няма да са достъпни.

- [За бисквитките](#)
- [Отваряне на вградения уеб сървър](#)
- [Вграденият уеб сървър не може да се отвори](#)

За бисквитките

Когато сърфирате, вграденият уеб сървър (EWS) поставя много малки текстови файлове (бисквитки) на твърдия ви диск. Тези файлове позволяват на EWS да разпознае компютъра ви при следващо посещение. Ако сте конфигурирали езика на вградения уеб сървър (EWS) например, дадена бисквитка ще улесни запомнянето на избрания език, така че следващия път, когато отворите вградения уеб сървър (EWS), страниците ще се покажат на съответния език. Някои бисквитки (като бисквитката, която съхранява специфични за клиента предпочитания) се пазят на компютъра, докато не ги изтриете ръчно.

Можете да конфигурирате брауъра така, че да приема всички бисквитки или можете да го конфигурирате така, че да ви уведомява всеки път, когато бъде предложена бисквитка, като по този начин можете да решавате кои бисквитки да приемате и кои да отказвате. Също така можете да използвате брауъра, за да премахвате нежелани бисквитки.

В зависимост от вашия принтер, ако забраните бисквитките, ще забраните една или повече от следните функции:

- Използване на някои съветници за настройки
- Запомняне на настройката за език на брауъра на EWS
- Персонализиране на Начало страницата на вградения уеб сървър (EWS)

За информация относно как да промените настройките за поверителност и бисквитки и как да прегледате или изтриете бисквитките, вижте документацията, която се предлага с вашия уеб брауър.

Отваряне на вградения уеб сървър

Можете да получите достъп до вградения уеб сървър чрез мрежата или чрез Wi-Fi Direct.

Отваряне на вградения уеб сървър през мрежа



1. Открийте IP адреса или името на принтера, като докоснете  (Безжична връзка) или като отпечатате страница за конфигуриране на мрежата.

 **ЗАБЕЛЕЖКА:** Принтерът трябва да е включен в мрежа и да разполага с IP адрес.



2. Въведете зададения на принтера IP адрес или име на хост в поддържан уеб браузър на компютъра.

Например, ако IP адресът е 123.123.123.123, въведете следния адрес в уеб браузъра: `http://123.123.123.123`.

Отваряне на вградения уеб сървър чрез Wi-Fi Direct

1. На дисплея на контролния панел на принтера от началния екран докоснете  (Wi-Fi Direct).
2. Докоснете  (**Settings** (Настройки)).
3. Ако дисплеят показва, че Wi-Fi Direct е **Off** (Изкл.), докоснете бутона за превключване до **Wi-Fi Direct**, за да го включите.
4. От безжичния компютър включете безжичната връзка, потърсете и се свържете към името на Wi-Fi Direct, например: DIRECT-**- HP DeskJet Ink Advantage 5000 series (където ** са уникалните символи за идентифициране на вашия принтер).

Въведете паролата за Wi-Fi Direct при подкана за това.

 **ЗАБЕЛЕЖКА:** За да получите парола за Wi-Fi Direct, на дисплея на контролния панел на принтера от началния екран докоснете  (Wi-Fi Direct).

5. В поддържан уеб браузър на компютъра въведете следния адрес: `http://192.168.223.1`.

Вграденият уеб сървър не може да се отвори

Проверете настройката на мрежата

- Уверете се, че не използвате телефонен или кръстосан кабел за връзка на принтера с мрежата.
- Уверете се, че мрежовият кабел е добре свързан към принтера.
- Уверете се, че мрежовият концентратор, комутатор или маршрутизатор е включен и работи правилно.

Проверете компютъра

- Уверете се, че компютърът, който използвате, е свързан към същата мрежа като принтера.

Проверете уеб браузъра

- Уверете се, че уеб браузърът отговаря на минималните изисквания към системата. За информация относно системните изисквания вижте [Спецификации на страница 84](#).
- Ако вашият уеб браузър използва прокси настройки за свързване към интернет, изключете тези настройки. За допълнителна информация вж. документацията, налична в уеб браузъра.
- Уверете се, че JavaScript и бисквитките са разрешени във вашия уеб браузър. За допълнителна информация вж. документацията, налична в уеб браузъра.

Проверка на IP адреса на принтера

- Уверете се, че IP адресът на принтера е правилен.

За да откриете IP адреса на принтера, на дисплея на контролния панел на принтера от началния екран докоснете  (Безжична връзка).

За да получите IP адреса на принтера, като отпечатате страница за конфигуриране на мрежата, на дисплея на контролния панел на принтера от началния екран докоснете  (**Настройка**), докоснете **Tools** (Инструменти), след което докоснете **Network Configuration Report** (Доклад за мрежова конфигурация).

- Уверете се, че IP адресът на принтера е валиден. IP адресът на принтера трябва да има подобен формат като IP адреса на маршрутизатора. Например IP адресът на маршрутизатора може да бъде 192.168.0.1 или 10.0.0.1, а IP адресът на принтера е 192.168.0.5 или 10.0.0.5.

Ако IP адресът на принтера е подобен на 169.254.XXX.XXX или 0.0.0.0, той не е свързан към мрежата.

 **СЪВЕТ:** Ако използвате компютър с операционна система Windows, може да посетите уеб сайта за онлайн поддръжка на HP на адрес www.support.hp.com. Този уеб сайт осигурява информация и средства, които могат да ви помогнат да коригирате много често срещани проблеми с принтера.

9 Решаване на проблем

Този раздел съдържа следните теми:

- [Проблеми с подаване на хартията и засядания](#)
- [Проблеми с касетите с мастило](#)
- [Грешки при печат](#)
- [Проблеми при копиране](#)
- [Проблеми при сканиране](#)
- [Проблеми с връзката и мрежата](#)
- [Проблеми с хардуера на принтера](#)
- [Получаване на помощна информация от контролния панел на принтера](#)
- [Помощ чрез приложението HP Smart](#)
- [Запознаване с отчетите на принтера](#)
- [Решаване на проблеми при използване на уеб услуги](#)
- [Поддръжка на принтера](#)
- [Възстановяване на оригиналните фабрични стойности по подразбиране и настройки](#)
- [Поддръжка от HP](#)

Проблеми с подаване на хартията и засядания

Какво искате да направите?

Почистване на заседнала хартия

[Решаване на проблеми със засядане на хартията](#)

Използвайте съветника за онлайн отстраняване на неизправности на HP.

Инструкции за отстраняване на заседнала хартия в принтера и разрешаване на проблеми с хартията или подаването на хартия.



ЗАБЕЛЕЖКА: Съветниците за онлайн отстраняване на неизправности на HP може да не са налични на всички езици.

Прочетете общите инструкции в помощта за отстраняване на заседнала хартия

Хартията може да заседне на няколко места вътре в принтера.



ВНИМАНИЕ: За да предотвратите потенциална повреда на печатащата глава, премахнете задръстената хартия възможно най-бързо.

Почистване на заседнала вътре хартия

⚠ ВНИМАНИЕ: Избягвайте дърпане на заседнала хартия откъм лицевата страна на принтера. Вместо това изпълнете долните стъпки за почистване на засядане. Издърпването на заседнала хартия откъм лицевата страна на принтера може да доведе до късане на хартията и оставане на парчета от нея във вътрешността на принтера; това би могло да предизвика други задръствания по-късно.

1. Проверете пътя на хартията във вътрешността на принтера.

а. Отворете вратичката за достъп до касетите.

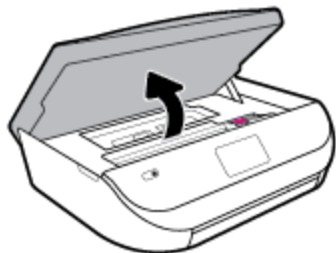

б. Махнете капака на трасето на хартията.

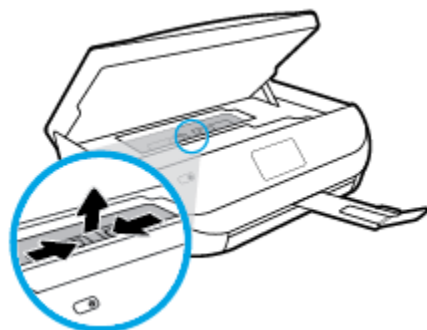

в. Повдигнете нагоре капака на устройството за двустранен печат и извадете заседналата хартия.

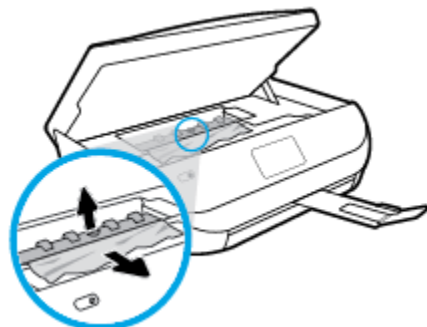

- г. Поставете обратно капака на пътя на хартията. Уверете се, че щраква на място.

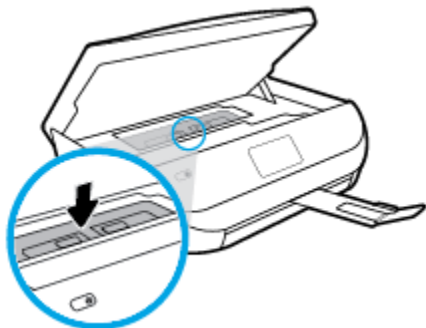

- д. Затворете вратичката за достъп касетите.

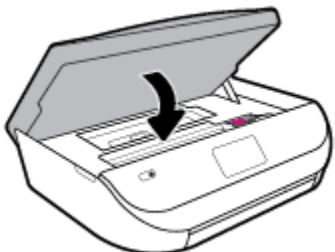

- е. Докоснете **OK** на контролния панел, за да продължите текущото задание.

2. Ако проблемът не е решен, проверете областта на каретката за печат вътре в принтера.

⚠ ВНИМАНИЕ: Когато правите това, избягвайте да докосвате кабела, прикачен към каретката за печат.

- а. Отворете вратичката за достъп до касетите.

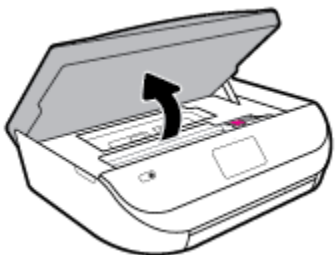

- б. Ако там има заседнала хартия, преместете каретката за печат в най-дясната част на принтера, хванете заседналата хартия с две ръце и я издърпайте към себе си.

⚠ ВНИМАНИЕ: Ако хартията се скъса, докато я изваждате от ролките, проверете ролките и валяците за откъснати парчета хартия, които може да са останали вътре в принтера.

Ако не извадите всички парчета хартия от принтера, е вероятно отново да заседне хартия.

- в. Преместете каретката за печат в най-лявата част на принтера и направете същото, както в предишната стъпка, за да премахнете всички скъсани парчета хартия.

- г. Затворете вратичката за достъп касетите.

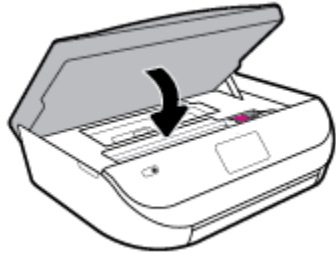

- д. Докоснете **OK** на контролния панел, за да продължите текущото задание.

За да получите помощ от дисплея за печат, докоснете **Help** (Помощ) от началния екран, докоснете **How to Videos** (Видеоклипове с указания), след което докоснете **Clear Carriage Jam** (Отстраняване на засядането).

3. Ако проблемът все още не е решен, проверете областта на тавата.

- а. Изтеглете навън тавата за хартия, за да я удължите.



- б. Внимателно завъртете принтера на страницата му, за да покажете дъното на принтера.
- в. Проверете кухината, където е била входната тава. Ако там има заседнала хартия, бръкнете в кухината, хванете хартията с две ръце и я издърпайте към себе си.

⚠ ВНИМАНИЕ: Ако хартията се скъса, докато я изваждате от ролките, проверете ролките и валиците за откъснати парчета хартия, които може да са останали вътре в принтера.

Ако не извадите всички парчета хартия от принтера, има вероятност отново да заседне хартия.

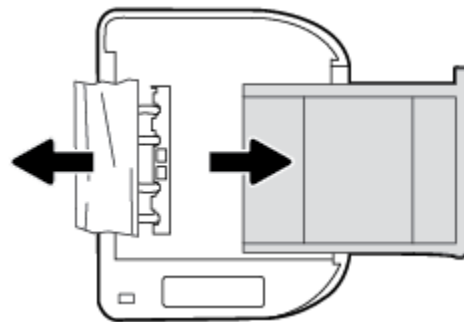

- г. Внимателно завъртете обратно принтера нагоре.
- д. Натиснете тавата за хартия обратно вътре.
- е. Докоснете **OK** на контролния панел, за да продължите текущото задание.

Премахване на заседнала хартия в печатащата каретка

[Отстранете заседнала хартия в печатащата каретка.](#)

Използване на съветника за онлайн отстраняване на неизправности на HP

Ако нещо блокира печатащата каретка или тя не се движи лесно, получите инструкции стъпка по стъпка.



ЗАБЕЛЕЖКА: Съветниците за онлайн отстраняване на неизправности на HP може да не са налични на всички езици.

Прочетете общите инструкции в помощта за отстраняване на заседнала хартия в печатащата каретка

Отстранете предметите (като например хартия), които блокират печатащата каретка.



ЗАБЕЛЕЖКА: Не използвайте никакви инструменти или устройства, за да премахнете заседнала хартия. Винаги бъдете внимателни, когато махате заседнала хартия от вътрешността на принтера.

Информация за избягване на засядания на хартия

За да избегнете засядане на хартията, следвайте указанията по-долу.

- Изваждайте често отпечатаната хартия от изходната тава.
- Уверете се, че печатате върху хартия, която не е набръчкана, прегъната или повредена.
- Не допускайте навиване и набръчкване на хартията, като съхранявате всички неизползвани носители в хоризонтално положение в плик, който може да се залепва.
- Не използвайте много дебела или много тънка хартия за принтера.
- Уверете се, че хартията във тавите е поставена правилно, както и че те не са препълнени. За допълнителна информация вж. [Поставяне на носители на страница 11](#).
- Убедете се, че хартията, заредена във входната тава, лежи хоризонтално и краищата ѝ не са огънати или скъсани.
- Не комбинирайте във входната тава хартия от различни типове и размери; цялото топче хартия във входната тава трябва да бъде от един и същ размер и тип.
- Нагласете водачите за хартията по ширина във входната тава, така че да прилягат плътно до цялата хартия. Уверете се, че водачите за хартията по ширина не огъват хартията във входната тава.
- Не натискайте със сила хартията твърде напред във входната тава.
- Ако печатате от двете страни на страницата, не печатайте много наситени изображения върху хартия с малка плътност.
- Използвайте типове хартия, които са препоръчани за принтера. За допълнителна информация вж. [Основна информация за хартията на страница 8](#).
- Ако очаквате хартията на принтера да свърши всеки момент, изчакайте това да се случи и едва тогава добавете хартия. Не поставяйте хартия, докато принтерът печата.

Решаване на проблеми с подаване на хартия

Какъв вид проблем имате?

- **Хартията не се поема от тавата**
 - Проверете дали хартията е заредена в тавата. За повече информация вж. [Поставяне на носители на страница 11](#). Подредете хартията преди поставяне.
 - Уверете се, че водачите за хартията по ширина са поставени на правилните маркировки в тавата за размера на хартията, която зареждате. Уверете се също, че водачите за хартия са почти до топчето, без да опират до него.
 - Проверете дали хартията не е огъната. Нагънатата хартия може да се коригира, като се огъне в обратна посока.
- **Страниците са изкривени**
 - Уверете се, че поставената във входната тава хартия е подравнена с водачите за хартията по ширина. Ако е необходимо, издърпайте входната тава от принтера и презаредете хартията правилно, като се уверите, че водачите за хартия са подравнени.
 - Зареждайте хартия в принтера, само когато той не печата.
- **Захванати са няколко страници**
 - Уверете се, че водачите за хартията по ширина са поставени на правилните маркировки в тавата за размера на хартията, която зареждате. Уверете се също, че водачите за хартията по ширина са почти до топчето, без да опират до него.
 - Уверете се, че тавата не е претоварена с хартия.
 - Използвайте хартия от HP за оптимално качество и резултати.

Проблеми с касетите с мастило

Ако възникне грешка, след като е поставена дадена касета, или ако съобщение указва проблем с някоя касета, опитайте да извадите касетите с мастило, като се уверите, че защитната пластмасова лента е била премахната от всяка касета с мастило, след което поставете обратно касетите с мастило. Ако това не проработи, почистете контактите на касетите. Ако проблемът ви все още не е разрешен, сменете касетите с мастило. За информация относно смяната на касетите с мастило вж. [Сменете касетите на страница 42](#).

Почистване на контактите на касетите

 **ВНИМАНИЕ:** Процедурата по почистване трябва да отнеме само няколко минути. Възможно най-скоро се уверете, че касетите с мастило са инсталирани отново в продукта. Не се препоръчва да оставяте касетите с мастило извън продукта за повече от 30 минути. Това може да повреди касетите с мастило.

1. Проверете дали е включено захранването.

- Отворете вратичката за достъп до касетите.

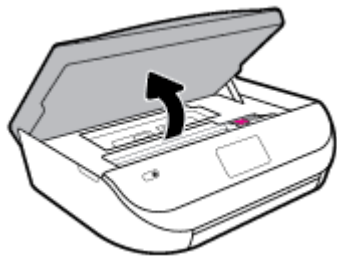

- Извадете касетата, посочена в съобщението за грешка.
- Хванете касетата с мастило за страните ѝ и я обърнете с долната част нагоре, след което намерете електрическите контакти. Електрическите контакти са малки, оцветени в златно точки върху касетата с мастило.

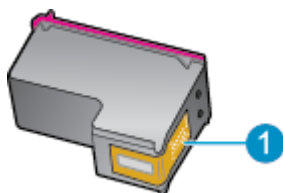

Функция	Описание
1	Електрически контакти

- Избършете само контактите с влажна невлакнеста кърпа.

⚠ ВНИМАНИЕ: Бъдете внимателни, да докосвате само контактите и не замазвайте никакво мастило или други остатъци, където и да било по касетата.

- Намерете контактите на печатащата каретка вътре в принтера. Контактите представляват група златисти пъпки, поставени така, че да съвпаднат с контактите на касетата с мастило.
- Със сух тампон или невлакнеста кърпа избършете контактите в стойката на принтера.
- Поставете отново касетата с мастило.
- Затворете вратичката за достъп и проверете дали съобщението за грешка е изчезнало.
- Ако още получавате съобщение за грешка, изключете и включете отново устройството.

📝 ЗАБЕЛЕЖКА: Ако една касета с мастило причинява проблеми, можете да я извадите и да използвате режим с единична касета, за да използвате HP DeskJet Ink Advantage 5000 series само с една касета.

Грешки при печат

Какво искате да направите?

Отстраняване на грешки с неотпечатване на страницата (не може да се печата)

[HP Print and Scan Doctor](#)

HP Print and Scan Doctor е помощна програма, която ще опита да направи диагностика и да отстрани проблема автоматично.

	ЗАБЕЛЕЖКА: Тази помощна програма е налична само за операционната система Windows.
Отстраняване на проблеми със задания за печат, които не се отпечатват	Използвайте съветника за онлайн отстраняване на неизправности на HP. Получете инструкции стъпка по стъпка, ако принтерът не реагира или не печата.

 **ЗАБЕЛЕЖКА:** HP Print and Scan Doctor и съветниците за онлайн отстраняване на неизправности на HP може да не са налични на всички езици.

Прочетете общите инструкции в помощта за проблеми, когато не може да се печата

Отстраняване на проблеми при печат (Windows)

Уверете се, че принтерът е включен и че в тавата има хартия. Ако все още не можете да печатате, опитайте следните действия в този ред:

1. Проверете за съобщения за грешка на дисплея на принтера и ги разрешете, като следвате инструкциите на екрана.
2. Ако Вашият компютър е свързан към принтера с USB кабел, изключете USB кабела и го включете отново. Ако Вашият компютър е свързан към принтера с безжична връзка, потвърдете, че връзката работи.
3. Уверете се, че принтерът не е поставен в пауза или е офлайн.

Проверка дали принтерът не е поставен в пауза или е офлайн

- a. В зависимост от операционната система, направете едно от следните неща:
 - **Windows 10:** От менюто **Старт** на Windows изберете **Система на Windows** от списъка с приложения, изберете **Контролен панел**, след което щракнете върху **Преглед на устройства и принтери** под **Хардуер и звук**.
 - **Windows 8.1 и Windows 8:** Посочете или натиснете върху горния десен ъгъл на екрана, за да отворите лентата с препратките, щракнете върху иконата **Settings** (Настройки), щракнете или натиснете върху **Control Panel** (Контролен панел) и след това щракнете или натиснете върху **View devices and printers** (Преглед на устройства и принтери).
 - **Windows 7:** От менюто **Start** (Старт) на Windows щракнете върху **Devices and Printers** (Устройства и принтери).
 - **Windows Vista:** От менюто **Start** (Старт) на Windows изберете **Control Panel** (Контролен панел), а след това щракнете върху **Printers** (Принтери).
 - **Windows XP:** От менюто **Start** (Старт) на Windows щракнете върху **Control Panel** (Контролен панел), а след това щракнете върху **Printers and Faxes** (Принтери и факсове).
 - б. Или щракнете двукратно върху иконата за вашия принтер, или щракнете с десния бутон на мишката върху иконата за вашия принтер и изберете **See what's printing** (Вижте какво се печата), за да отворите опашката за печат.
 - в. Уверете се, че в менюто **Printer** (Принтер) няма отметки до опцията **Pause Printing** (Пауза на печата) или **Use Printer Offline** (Използвай принтера офлайн).
 - г. Ако сте направили някакви промени, опитайте да печатате отново.
4. Проверете дали принтерът е зададен като принтер по подразбиране.

Проверка на това дали принтерът е зададен като принтер по подразбиране

- a. В зависимост от операционната система, направете едно от следните неща:
 - **Windows 10:** От менюто **Старт** на Windows изберете **Система на Windows** от списъка с приложения, изберете **Контролен панел**, след което щракнете върху **Преглед на устройства и принтери** под **Хардуер и звук**.
 - **Windows 8.1 и Windows 8:** Посочете или натиснете върху горния десен ъгъл на екрана, за да отворите лентата с препратките, щракнете върху иконата **Settings** (Настройки), щракнете или натиснете върху **Control Panel** (Контролен панел) и след това щракнете или натиснете върху **View devices and printers** (Преглед на устройства и принтери).
 - **Windows 7:** От менюто **Start** (Старт) на Windows щракнете върху **Devices and Printers** (Устройства и принтери).
 - **Windows Vista:** От менюто **Start** (Старт) на Windows изберете **Control Panel** (Контролен панел), а след това щракнете върху **Printers** (Принтери).
 - **Windows XP:** От менюто **Start** (Старт) на Windows щракнете върху **Control Panel** (Контролен панел), а след това щракнете върху **Printers and Faxes** (Принтери и факсове).
 - б. Уверете се, че като принтер по подразбиране е зададен правилният принтер.
До принтера по подразбиране има черно или зелено кръгче с отметка.
 - в. Ако като принтер по подразбиране е зададен неправилен принтер, щракнете с десния бутон върху правилния принтер и изберете **Set as Default Printer** (Задай като принтер по подразбиране).
 - г. Пробвайте да използвате отново вашия принтер.
5. Рестартирайте спулера за печат.

Рестартиране на спулера за печат

- a. В зависимост от операционната система, направете едно от следните неща:

Windows 10

- i. От менюто **Старт** на Windows изберете **Административни инструменти на Windows** от списъка с приложения, след което изберете **Услуги**.
- ii. Щракнете с десния бутон на мишката върху **Print Spooler** (Спулер за печат), след което щракнете върху **Properties** (Свойства).
- iii. В раздела **General** (Общи) до **Startup type** (Тип на стартиране) се уверете, че сте избрали **Automatic** (Автоматично).
- iv. Ако услугата вече не се изпълнява, под **Service status** (Състояние на услугата) щракнете върху **Start** (Старт), след което щракнете върху **OK**.

Windows 8.1 и Windows 8

- i. Посочете или натиснете горния десен ъгъл на екрана, за да отворите лентата с препратки и след това щракнете върху иконата **Settings** (Настройки).
- ii. Щракнете или натиснете върху **Control Panel** (Контролен панел) и след това щракнете или натиснете върху **System and Security** (Система и сигурност).

- iii. Щракнете или натиснете върху **Administrative Tools** (Административни инструменти) и след това щракнете двукратно или натиснете двукратно върху **Services** (Услуги).
- iv. Щракнете с десен бутон на мишката върху или докоснете и задръжте **Print Spooler** (Спулер за печат), след което щракнете върху **Properties** (Свойства).
- v. В раздела **General** (Общи) до **Startup type** (Тип на стартиране) се уверете, че сте избрали **Automatic** (Автоматично).
- vi. Ако услугата вече не се изпълнява, под **Service status** (Състояние на услугата) щракнете или натиснете върху **Start** (Старт), след което щракнете или натиснете върху **OK**.

Windows 7

- i. От менюто **Start** (Старт) на Windows изберете **Control Panel** (Контролен панел), **System and Security** (Система и защита), а след това щракнете върху **Administrative Tools** (Административни инструменти).
- ii. Щракнете двукратно върху **Services** (Услуги).
- iii. Щракнете с десния бутон на мишката върху **Print Spooler** (Спулер за печат), след което щракнете върху **Properties** (Свойства).
- iv. В раздела **General** (Общи) до **Startup type** (Тип на стартиране) се уверете, че сте избрали **Automatic** (Автоматично).
- v. Ако услугата вече не се изпълнява, под **Service status** (Състояние на услугата) щракнете върху **Start** (Старт), след което щракнете върху **OK**.

Windows Vista

- i. От менюто **Start** (Старт) на Windows щракнете върху **Control Panel** (Контролен панел), **System and Maintenance** (Система и поддръжка), **Administrative Tools** (Административни инструменти).
- ii. Щракнете двукратно върху **Services** (Услуги).
- iii. Щракнете с десния бутон на мишката върху **Print Spooler service** (Услуга за спулер за печат), след което щракнете върху **Properties** (Свойства).
- iv. В раздела **General** (Общи) до **Startup type** (Тип на стартиране) се уверете, че сте избрали **Automatic** (Автоматично).
- v. Ако услугата вече не се изпълнява, под **Service status** (Състояние на услугата) щракнете върху **Start** (Старт), след което щракнете върху **OK**.

Windows XP

- i. От менюто **Start** (Старт) на Windows щракнете с десния бутон върху **My Computer** (Моят компютър).
- ii. Щракнете върху **Manage** (Управление), а след това щракнете върху **Services and Applications** (Услуги и приложения).

- iii. Щракнете двукратно върху **Services** (Услуги), а след това изберете **Print Spooler** (Спулер за печат).
 - iv. Щракнете с десния бутон на мишката върху **Print Spooler** (Спулер за печат), след което щракнете върху **Restart** (Рестартиране), за да рестартирате услугата.
- б. Уверете се, че като принтер по подразбиране е зададен правилният принтер.
До принтера по подразбиране има черно или зелено кръгче с отметка.
- в. Ако като принтер по подразбиране е зададен неправилен принтер, щракнете с десния бутон върху правилния принтер и изберете **Set as Default Printer** (Задай като принтер по подразбиране).
- г. Пробвайте да използвате отново вашия принтер.
6. Рестартирайте компютъра.
7. Изчистете опашката за печат.

Изчистване на опашката за печат

- а. В зависимост от операционната система, направете едно от следните неща:
- **Windows 10:** От менюто **Старт** на Windows изберете **Система на Windows** от списъка с приложения, изберете **Контролен панел**, след което щракнете върху **Преглед на устройства и принтери** под **Хардуер и звук**.
 - **Windows 8.1 и Windows 8:** Посочете или натиснете върху горния десен ъгъл на екрана, за да отворите лентата с препратките, щракнете върху иконата **Settings** (Настройки), щракнете или натиснете върху **Control Panel** (Контролен панел) и след това щракнете или натиснете върху **View devices and printers** (Преглед на устройства и принтери).
 - **Windows 7:** От менюто **Start** (Старт) на Windows щракнете върху **Devices and Printers** (Устройства и принтери).
 - **Windows Vista:** От менюто **Start** (Старт) на Windows изберете **Control Panel** (Контролен панел), а след това щракнете върху **Printers** (Принтери).
 - **Windows XP:** От менюто **Start** (Старт) на Windows щракнете върху **Control Panel** (Контролен панел), а след това щракнете върху **Printers and Faxes** (Принтери и факсове).
- б. Щракнете двукратно върху иконата на принтера, за да се отвори опашката за печат.
- в. В меню **Printer** (Принтер) щракнете върху **Cancel all documents** (Отказване на всички документи) или **Purge Print Document** (Изхвърли документите за печат), след което щракнете върху бутона **Yes** (Да) за потвърждение.
- г. Ако в опашката все още има документи, рестартирайте компютъра, след което опитайте да печатате отново.
- д. Проверете отново опашката за печат и се уверете, че тя е изчистена, а след това опитайте да печатате отново.

За проверка на свързването на хранването и възстановяване на началното състояние на принтера

1. Уверете се, че хранващият кабел е добре включен към принтера.

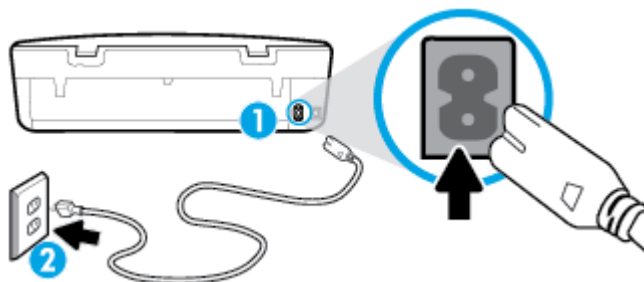

- | | |
|---|--|
| 1 | Свързване на захранването към принтера |
| 2 | Свързване към електрически контакт |

2. Погледнете бутона Захранване на принтера. Ако индикаторът не свети, това означава, че принтерът е изключен. Натиснете бутона Захранване, за да включите принтера.

 **ЗАБЕЛЕЖКА:** Ако принтерът не получава електрическо захранване, го свържете към друг електрически контакт.

3. При включен принтер извадете захранващия кабел от задната страна на принтера.
4. Изключете захранващия кабел от контакта.
5. Изчакайте поне 15 секунди.
6. Включете отново захранващия кабел в контакта в стената.
7. Включете отново захранващия кабел към задната страна на принтера.
8. Ако принтерът не се включи сам, натиснете бутона Захранване, за да включите принтера.
9. Опитайте отново да използвате принтера.

Отстраняване на проблеми при печат (OS X и macOS)

1. Проверете за съобщения за грешки и разрешаване на проблеми.
2. Изключете и включете отново USB кабела.
3. Уверете се, че продуктът не е поставен в пауза или е офлайн.

Проверка дали продуктът не е поставен в пауза или е офлайн

- а. В **System Preferences** (Предпочитания за системата) щракнете върху **Printers & Scanners** (Принтер и скенери).
- б. Щракнете върху бутона **Open Print Queue** (Отвори опашката за печат).
- в. Щракнете върху дадено задание за печат, за да го изберете.

Използвайте следните бутони, за да управлявате избраното задание за печат:

- **Delete** (Изтрий): Отменя избраното задание за печат.
- **Hold** (Пауза): Временно спира избраното задание за печат.

- **Resume** (Възобнови): Възобновява временно спряно задание за печат.
 - **Pause Printer** (Пауза на принтера): Временно спира всички задания за печат в опашката за печат.
- г. Ако сте направили някакви промени, опитайте да печатате отново.
4. Рестартирайте компютъра.

Поправяне на проблеми с качеството на печат

[Инструкции стъпка по стъпка за решаване на повечето проблеми с качеството на печат](#)

Отстраняване на неизправности при проблеми с качеството на печат онлайн

Прочетете общите инструкции в помощта за решаване на проблеми с качеството на печат



ЗАБЕЛЕЖКА: За да избегнете проблеми с качеството, винаги изключвайте принтера с помощта на бутона Захранване и изчаквайте, докато изгасне индикаторът на бутона Захранване, преди да издърпате щепсела или да изключите електрическия разклонител. Това позволява на принтера да придвижи касетите до място, където те са покрити и защитени от изсъхване.

Подобряване на качеството на печат (Windows)

1. Уверете се, че използвате оригинални касети на HP.
2. Проверка на типа на хартията.

За най-добри резултати използвайте висококачествена хартия на HP или хартия, която отговаря на стандарта ColorLok®. За допълнителна информация вж. [Основна информация за хартията на страница 8](#).

Винаги проверявайте дали хартията, на която печатате, е гладка. За най-добри резултати при печат на изображения използвайте фотохартия HP Advanced.

Съхранявайте специалната хартия само в оригиналната ѝ опаковка, в запечатваща се пластмасова торбичка, на плоска повърхност и на хладно и сухо място. Когато сте готови за печат, извадете само хартията, която възнамерявате да използвате. Когато завършите печата, върнете неизползваната хартия обратно в найлоновия плик. По този начин ще предпазите фотохартията от намачкване.

3. Проверете софтуера на принтера, за да сте сигурни, че сте избрали подходящия тип хартия от падащия списък **Media** (Носители) и подходящо качество на печата от опциите на **Quality Settings** (Настройки за качество).
 - В софтуер на принтера под **Print & Scan** (Печат и сканиране) в секцията **Print** (Печат) щракнете върху **Set Preferences** (Задаване на предпочитания), за да осъществите достъп до свойствата за печат.
4. Проверете приблизителните нива на мастилото, за да определите дали мастилото в касетите не е малко. За повече информация вж. [Проверка на приблизителните нива на мастилото на страница 42](#). Ако в касетите има малко мастило, планирайте да ги замените.
5. Подравнете печатащата глава.

Подравняване на печатащата глава от софтуер на принтера



ЗАБЕЛЕЖКА: Подравняването на печатащата глава осигурява висококачествен резултат. Печатащата глава не трябва да се подравнява наново, когато се сменят касети.

- a. Заредете във входната тава неизползвана обикновена бяла хартия с формат A4 или Letter.
 - б. Отворете софтуера на принтера на HP. За допълнителна информация вж. [Отваряне на софтуера на принтера на HP \(Windows\) на страница 16](#).
 - в. В софтуер на принтера под **Print & Scan** (Печат и сканиране) в секцията **Print** (Печат) щракнете върху **Maintain Your Printer** (Поддръжка на принтера), за да осъществите достъп до кутията с инструменти на принтера.
 - г. В **Printer Toolbox** (Кутия с инструменти за принтера) щракнете върху **Align Printheads** (Подравняване на печатащите глави) в раздела **Device Services** (Услуги за устройство). Принтерът ще отпечата страница за подравняване.
6. Отпечатайте страница за диагностика, ако в касетите има достатъчно мастило.

Отпечатване на диагностична страница от софтуер на принтера

- a. Заредете във входната тава неизползвана обикновена бяла хартия с формат A4 или Letter.
 - б. Отворете софтуера на принтера на HP. За допълнителна информация вж. [Отваряне на софтуера на принтера на HP \(Windows\) на страница 16](#).
 - в. В софтуер на принтера под **Print & Scan** (Печат и сканиране) в секцията **Print** (Печат) щракнете върху **Maintain Your Printer** (Поддръжка на принтера), за да осъществите достъп до кутията с инструменти на принтера.
 - г. Щракнете върху **Print Diagnostic Information** (Информация за диагностика на печат) в раздела **Device Reports** (Отчети за устройството), за да отпечатате страница за диагностика.
7. Прегледайте сините, червените, жълтите и черните полета на страницата за диагностика. Ако виждате ивици в цветните и черните полета или липсата на мастило в някои части на полетата, почистете печатащата глава.

Почистване на печатащата глава от софтуер на принтера



ЗАБЕЛЕЖКА: При почистването се изхабява мастило, затова почиствайте печатащата глава само когато е необходимо. Процесът на почистване отнема няколко минути. По време на почистването може да се чуят шумове.

- a. Заредете във входната тава неизползвана обикновена бяла хартия с формат A4 или Letter.
 - б. Отворете софтуера на принтера на HP. За допълнителна информация вж. [Отваряне на софтуера на принтера на HP \(Windows\) на страница 16](#).
 - в. В софтуер на принтера под **Print & Scan** (Печат и сканиране) в секцията **Print** (Печат) щракнете върху **Maintain Your Printer** (Поддръжка на принтера), за да осъществите достъп до кутията с инструменти на принтера.
 - г. Щракнете върху **Clean the Printheads** (Почистване на печатащите глави) в раздела **Device Services** (Услуги за устройството). Следвайте инструкциите на екрана.
8. Ако почистването на печатащата глава не реши проблема, свържете се с поддръжката на HP. Посетете www.support.hp.com. Този уебсайт осигурява информация и средства, които могат да ви помогнат да коригирате много често срещани проблеми с принтера. Ако получите подкана, изберете вашата страна/регион, а след това щракнете върху **Всички контакти на HP** за информация за това, как да се обадите за техническа поддръжка.

Подобряване на качеството на печат (OS X и macOS)

1. Уверете се, че използвате оригинални касети на HP.
2. Проверка на типа на хартията.

За най-добри резултати използвайте висококачествена хартия на HP или хартия, която отговаря на стандарта ColorLok®. За допълнителна информация вж. [Основна информация за хартията на страница 8](#).

Винаги проверявайте дали хартията, на която печатате, е гладка. За най-добри резултати при печат на изображения използвайте фотохартия HP Advanced.

Съхранявайте специалната хартия само в оригиналната ѝ опаковка, в запечатваща се пластмасова торбичка, на плоска повърхност и на хладно и сухо място. Когато сте готови за печат, извадете само хартията, която възнамерявате да използвате. Когато завършите печата, върнете неизползваната хартия обратно в найлоновия плик. По този начин ще предпазите фотохартията от намачкване.

3. Уверете се, че сте избрали правилния тип хартия и качество на печат в диалоговия прозорец **Print** (Печат).
4. Проверете приблизителните нива на мастилото, за да определите дали мастилото в касетите не е малко.

Предвидете замяна на печатните касети, ако мастилото в тях е малко.

5. Подравнете печатащата глава.

Подравняване на печатащата глава от софтуера

- a. Заредете бяла обикновена хартия с формат Letter или A4 във входната тава.
- б. Отворете HP Utility (Помощна програма на HP).



ЗАБЕЛЕЖКА: HP Utility се намира в папката **HP** в папката **Applications** (Приложения).

- в. Изберете принтера си от списъка с устройства вляво на прозореца.
 - г. Щракнете върху **Align** (Подравняване).
 - д. Щракнете върху **Align** (Подравняване), след което изпълнете инструкциите на екрана.
 - е. Щракнете върху **All Settings** (Всички настройки), за да се върнете на панела **Информация и поддръжка**.
6. Отпечатване на тестова страница.

Отпечатване на тестова страница

- a. Заредете бяла обикновена хартия с формат Letter или A4 във входната тава.
- б. Отворете HP Utility (Помощна програма на HP).



ЗАБЕЛЕЖКА: HP Utility се намира в папката **HP** в папката **Applications** (Приложения).

- в. Изберете принтера си от списъка с устройства вляво на прозореца.

- г. Щракнете върху **Test Page** (Тестова страница).
 - д. Щракнете върху **Print Test Page** (Печат на тестова страница), след което изпълнете инструкциите на екрана.
7. Ако страницата за диагностика показва ивици, липсващи части от текста или цветните полета, почистете печатащата глава автоматично.

Автоматично почистване на печатащата глава

- а. Заредете бяла обикновена хартия с формат Letter или A4 във входната тава.
- б. Отворете HP Utility (Помощна програма на HP).



ЗАБЕЛЕЖКА: HP Utility се намира в папката **HP** в папката **Applications** (Приложения).

- в. Изберете принтера си от списъка с устройства вляво на прозореца.
- г. Щракнете върху **Clean Printheads** (Почистване на печатащите глави).
- д. Щракнете върху **Clean** (Почистване), а след това изпълнете инструкциите на екрана.



ВНИМАНИЕ: Почиствайте печатащата глава само когато е необходимо. Ненужното почистване изхабява мастилото и съкращава живота на печатащата глава.



ЗАБЕЛЕЖКА: Ако след почистването качеството на печат отново е незадоволително, опитайте да подравните печатащата глава. Ако проблемите в качеството на печата продължават и след почистването и подравняването, се обърнете към отдела за поддръжка за клиенти на HP.

- е. Щракнете върху **All Settings** (Всички настройки), за да се върнете на панела **Информация и поддръжка**.



Подобряване на качеството на печат от дисплея на принтера

1. Уверете се, че използвате оригинални касети на HP.
2. Уверете се, че сте избрали правилния тип хартия и качество на печат.
3. Проверете приблизителните нива на мастилото, за да определите дали мастилото в касетите не е малко. За повече информация вж. [Проверка на приблизителните нива на мастилото на страница 42](#). Ако в касетите има малко мастило, планирайте да ги замените.
4. Подравнете печатащата глава.

Подравняване на печатащата глава от дисплея на принтера



- а. Заредете във входната тава неизползвана обикновена бяла хартия с формат A4 или Letter.
 - б. На дисплея на контролния панел на принтера от началния екран плъзнете наляво, за да видите (**Настройка**), и докоснете (**Настройка**).
 - в. Натиснете **Инструменти** , натиснете **Подравняване на касетите**, след което следвайте инструкциите на екрана.
5. Отпечатайте страница за диагностика, ако в касетите има достатъчно мастило.

Отпечатване на диагностична страница от дисплея на принтера

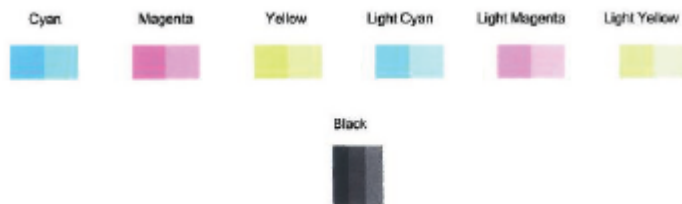
- а. Заредете във входната тава неизползвана обикновена бяла хартия с формат А4 или Letter.
 - б. На дисплея на контролния панел на принтера от началния екран плъзнете наляво, за да видите  (**Настройка**), и докоснете  (**Настройка**).
 - в. Докоснете **Инструменти**, след което докоснете **Print Quality Report** (Отчет за качеството на печат).
6. Прегледайте сините, червените, жълтите и черните полета на страницата за диагностика. Ако виждате ивици в цветните и черните полета или липсата на мастило в някои части на полетата, почистете печатащата глава.



За да почистите печатащата глава от дисплея на принтера

- а. Заредете във входната тава неизползвана обикновена бяла хартия с формат А4 или Letter.
 - б. На дисплея на контролния панел на принтера от началния екран плъзнете наляво, за да видите  (**Настройка**), и докоснете  (**Настройка**).
 - в. Натиснете **Инструменти**, натиснете **Почистване на касетите**, след което следвайте инструкциите на екрана.
7. Ако почистването на печатащата глава не реши проблема, свържете се с поддръжката на HP. Посетете www.support.hp.com. Този уебсайт осигурява информация и средства, които могат да ви помогнат да коригирате много често срещани проблеми с принтера. Ако получите подкана, изберете вашата страна/регион, а след това щракнете върху **Всички контакти на HP** за информация за това, как да се обадите за техническа поддръжка.

Проблеми при копиране

[Решаване на проблеми с копирането](#)

Използвайте съветника за онлайн отстраняване на неизправности на HP.

Получете инструкции стъпка по стъпка, ако принтерът не прави копия или ако разпечатките са с лошо качество.



ЗАБЕЛЕЖКА: Съветниците за онлайн отстраняване на неизправности на HP може да не са налични на всички езици.

[Съвети за сполучливо копиране и сканиране на страница 36](#)

Проблеми при сканиране

[HP Print and Scan Doctor](#)

HP Print and Scan Doctor е помощна програма, която ще опита да направи диагностика и да отстрани проблема автоматично.

	ЗАБЕЛЕЖКА: Тази помощна програма е налична само за операционната система Windows.
Решаване на проблеми при сканиране	Използвайте съветника за онлайн отстраняване на неизправности на HP. Получете инструкции стъпка по стъпка, ако не можете да сканирате или ако сканирането е с лошо качество.

 **ЗАБЕЛЕЖКА:** HP Print and Scan Doctor и съветниците за онлайн отстраняване на неизправности на HP може да не са налични на всички езици.

[Съвети за сполучливо копиране и сканиране на страница 36](#)

Проблеми с връзката и мрежата

Какво искате да направите?

Поправка на безжична връзка



Изберете една от опциите по-долу за отстраняване на неизправности.

HP Print and Scan Doctor	HP Print and Scan Doctor е помощна програма, която ще опита да направи диагностика и да отстрани проблема автоматично. ЗАБЕЛЕЖКА: Тази помощна програма е налична само за операционната система Windows.
Използване на съветника за онлайн отстраняване на неизправности на HP	<ul style="list-style-type: none"> • Отстранете проблема с безжичната връзка независимо дали принтерът никога не е бил свързан, или е бил свързан, но вече не работи. • Отстранете проблем антивирусен софтуер или защитна стена, ако подозирате, че това пречи на компютъра да се свърже към принтера.

 **ЗАБЕЛЕЖКА:** HP Print and Scan Doctor и съветниците за онлайн отстраняване на неизправности на HP може да не са налични на всички езици.

Прочетете общите инструкции в помощта за отстраняване на проблеми с безжичната връзка

Проверете мрежовата конфигурация или отпечатайте отчет за тест на безжична връзка, за да диагностицирате проблеми с мрежовата връзка.

1. От дисплея на контролния панел на принтера докоснете  (Безжична връзка), след което докоснете  (**Settings** (Настройки)).
2. Докоснете **Print Reports** (Отчети за печат), след което докоснете **Network Configuration Page** (Страница за конфигуриране на мрежата) или **Wireless Test Report** (Тестов отчет за безжична връзка).

Откриване на мрежови настройки за безжична връзка

Изберете една от опциите по-долу за отстраняване на неизправности.

HP Print and Scan Doctor	HP Print and Scan Doctor е помощна програма, която може да ви каже името на мрежата (SSID) и паролата (мрежовия ключ).
--	--

	<p>ЗАБЕЛЕЖКА: Тази помощна програма е налична само за операционната система Windows. Компютърът с Windows, на който изпълнявате HP Print and Scan Doctor, трябва да бъде свързан към мрежата чрез безжична връзка.</p> <p>За да проверите безжичните настройки, отворете HP Print and Scan Doctor, щракнете върху раздела Network (Мрежа) в горната част, изберете Show Advanced Info (Показване на разширена информация), след което изберете Show Wireless Info (Показване на информация за безжична връзка). Също така можете да намерите безжичните настройки, като щракнете върху раздела Network (Мрежа) в горната част и изберете Open router web page (Отваряне на уеб страница на маршрутизатор).</p>
<p>Използване на съветника за онлайн отстраняване на неизправности на HP</p>	<p>Научете как да намерите името на своята мрежа (SSID) и паролата за безжична връзка.</p>

 **ЗАБЕЛЕЖКА:** HP Print and Scan Doctor и съветниците за онлайн отстраняване на неизправности на HP може да не са налични на всички езици.



Поправяне на връзката на Wi-Fi Direct

<p>Използване на съветника за онлайн отстраняване на неизправности на HP</p>	<p>Отстранете проблема с Wi-Fi Direct или научете как да конфигурирате Wi-Fi Direct.</p>
--	--

 **ЗАБЕЛЕЖКА:** Съветниците за онлайн отстраняване на неизправности на HP може да не са налични на всички езици.

Прочетете общите инструкции в помощта за отстраняване на проблеми с Wi-Fi Direct

1. Проверете принтера, за да потвърдите, че Wi-Fi Direct работи.
 - ▲ На дисплея на контролния панел на принтера от началния екран докоснете  (Wi-Fi Direct).
2. От безжичния компютър или мобилно устройство включете Wi-Fi връзката, след което потърсете за и се свържете с името на Wi-Fi Direct на принтера.
3. Въведете паролата за Wi-Fi Direct при подкана за това.

 **ЗАБЕЛЕЖКА:** За да получите парола за Wi-Fi Direct, на дисплея на контролния панел на принтера от началния екран докоснете  (Wi-Fi Direct).

4. Ако използвате мобилно устройство, уверете се, че сте инсталирали съвместимо приложение за печат. За повече информация за мобилен печат посетете www.hp.com/global/us/en/eprint/mobile_printing_apps.html.

Проблеми с хардуера на принтера

 **СЪВЕТ:** Изпълнете приложението [HP Print and Scan Doctor](#) за диагностика и автоматично отстраняване на проблеми с печат, сканиране и копиране. Приложението не е налично на всички езици.

Принтерът се изключва изведнъж

- Проверете захранването и захранващите кабели.
- Уверете се, че принтерът е свързан към работещ електрически контакт с променливотоково напрежение.

Вратичката за достъп до касетите е отворена

- Затворете вратичката за достъп до касетите, за да започнете да печатате.

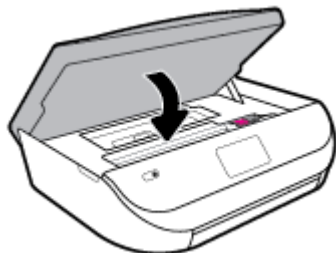

Подравняването на касетите е неуспешно

- Ако процесът на подравняване е неуспешен, се уверете, че сте заредили неизползвана, обикновена бяла хартия във входната тава. Ако във входната тава сте заредили цветна хартия, подравняването на касетите с мастило няма да бъде успешно.
- Ако подравняването продължава да е неуспешно, е възможно да трябва да почистите печатащата глава или да има повреден сензор.
- Ако почистването на печатащата глава не реши проблема, свържете се с поддръжката на HP. Посетете www.support.hp.com. Този уебсайт осигурява информация и средства, които могат да ви помогнат да коригирате много често срещани проблеми с принтера. Ако получите подкана, изберете вашата страна/регион, а след това щракнете върху **Всички контакти на HP** за информация за това, как да се обадите за техническа поддръжка.

Отстраняване на неизправността в принтера

- ▲ Изключете и включете принтера. Ако това не разреши проблема, се свържете с HP.

За допълнителна информация относно отдела за поддръжка на HP вж. [Поддръжка от HP на страница 82](#).

Получаване на помощна информация от контролния панел на принтера

Можете да използвате помощните теми на принтера, за да научите повече за принтера, а някои помощни теми включват анимации, които ви насочват през процедури, като например зареждане на хартия.

За да осъществите достъп до помощното меню от началния екран или контекстна помощ за даден екран, докоснете **?** на контролния панел на принтера.

Помощ чрез приложението HP Smart



Приложението HP Smart изпраща известия за проблеми с принтера (например засядания), посочва връзки към помощно съдържание и дава опции за връзка с екипа по поддръжка, ако е необходима допълнителна помощ.

Запознаване с отчетите на принтера

Можете да печатате следните отчети, които да помогнат за отстраняване на неизправности на принтера.

- [Отчет за състоянието на принтера](#)
- [Страница за конфигуриране на мрежата](#)
- [Отчет за качеството на печат](#)
- [Отчет от теста на безжичната връзка](#)
- [Тестов отчет за уеб достъп](#)

Отпечатване на отчет за принтера

1. От дисплея на контролния панел на принтера на началния екран плъзнете наляво, за да видите  (**Настройка**), и докоснете  (**Настройка**).
2. Докоснете **Инструменти**.
3. Докоснете желаната опция.



ЗАБЕЛЕЖКА: За отпечатване на отчета от теста на безжичната мрежа вижте [Тест на безжичната връзка на страница 49](#)

Отчет за състоянието на принтера

Използвайте отчета за състоянието на принтера, за да прегледате текущата информация за принтера и състоянието на касетите. Също така можете да използвате отчета за състоянието на принтера за отстраняване на проблеми с принтера.

Отчетът за състояние на принтера съдържа също и регистър с най-скорошните събития.

Ако искате да позвъните на HP, е добре преди това първо да отпечатате отчета за състоянието на принтера.

Страница за конфигуриране на мрежата

Ако принтерът е свързан към мрежа, можете да отпечатате страница с мрежовата конфигурация, за да прегледате мрежовите настройки за принтера и списък на мрежите, открити от вашия принтер.

Последната страница на отчета включва списък на всички откриваеми безжични мрежи в областта, заедно със силата на сигнала и използваните канали. Това може да ви помогне да изберете канал за мрежата си, който не е много натоварен от други мрежи (което ще подобри скоростта на мрежата).



ЗАБЕЛЕЖКА: За да получите списъка на откритите безжични мрежи в областта, безжичният радиомодем на принтера трябва да бъде включен. Ако е изключен, списъкът няма да се покаже.

Можете да използвате страницата с мрежовата конфигурация за подпомагане при отстраняването на неизправности с връзката на мрежата. Ако искате да позвъните на HP, е добре преди това да отпечатате тази страница.

Отчет за качеството на печат

Причините за проблем в качеството на печата могат да бъдат много - неправилна софтуерна настройка, лош файл източник на изображението или самата печатна система. Ако не сте доволни от качеството на разпечатките, страница с отчет за качеството на печат може да ви помогне да определите дали системата за печат работи правилно.

Отчет от теста на безжичната връзка

Когато отпечатвате тестовия отчет за безжична връзка, няколко теста се изпълняват, за да се проверят различни състояния на безжичната връзка на принтера. Отчетът показва резултатите от тестовете. Ако се открие проблем, съобщение заедно с практически съвет за отстраняването му се предоставя в горната част на отчета. Някои ключови подробности за безжичната конфигурация се предоставят в долната секция на отчета.

Тестов отчет за уеб достъп

Отпечатайте отчета за достъп до уеб в помощ на идентифицирането на проблеми със свързването, които могат да се отразят негативно на уеб услугите.

Решаване на проблеми при използване на уеб услуги

Ако срещате проблеми при използването на уеб услугите, като например **HP ePrint**, проверете следното:

- Уверете се, че принтерът е свързан към интернет чрез безжична връзка.



ЗАБЕЛЕЖКА: Не може да използвате тези уеб функции, ако принтерът е свързан чрез USB кабел.

- Уверете се, че на принтера са инсталирани най-новите продуктови актуализации.
- Проверете дали уеб услугите са активирани на принтера. За допълнителна информация вж. [Настройка на Уеб услуги на страница 37](#).
- Уверете се, че мрежовият концентратор, комутатор или маршрутизатор е включен и работи правилно.
- Ако сте свързали принтера чрез безжична връзка, проверете дали безжичната мрежа функционира както трябва. За допълнителна информация вж. [Проблеми с връзката и мрежата на страница 75](#).
- Ако използвате **HP ePrint**, проверете следното:
 - Проверете дали имейл адресът на принтера е верен.
 - Уверете се, че имейл адресът на принтера е единственият имейл адрес в полето „До“ на имейл съобщението. Ако в полето „До“ има други имейл адреси, приложението, което изпращате, може да не се отпечата.
 - Проверете дали изпращате документи, които отговарят на изискванията на **HP ePrint**. За допълнителна информация посетете [HP Connected](#). Този сайт може да не е наличен във всички държави/региони.
- Ако вашата мрежа използва прокси настройки за свързване към интернет, проверете дали прокси настройките, които въвеждате, са валидни:

- Проверете настройките на уеб браузъра, който използвате (например Internet Explorer, Firefox или Safari).
- Консултирайте се с IT администратора или лицето, настроило защитната стена.

Ако прокси настройките, използвани от защитната стена, са променени, трябва да ги актуализирате или в контролния панел на принтера, или във вградения уеб сървър. Ако не обновите настройките, няма да можете да използвате уеб услугите.

За допълнителна информация вж. [Настройка на Уеб услуги на страница 37](#).

 **СЪВЕТ:** За допълнителна помощ при настройване и използване на Уеб услугите посетете [HP Connected](#). Този сайт може да не е наличен във всички държави/региони.



Поддръжка на принтера

Какво искате да направите?

Почистване на стъклото на скенера

Прахът или други замърсители върху стъклото на скенера, подложката на капака на скенера или неговата рамка може да намалят производителността, качеството на сканиране и точността на някои специални функции като побирание на копия в страници с определен размер.

За да почистите стъклото на скенера

 **ПРЕДУПРЕЖДЕНИЕ!** Преди да почистите принтера, изключете принтера, като натиснете  (бутон Захранване), след което извадете захранващия кабел от контакта.

1. Повдигнете капака на скенера.

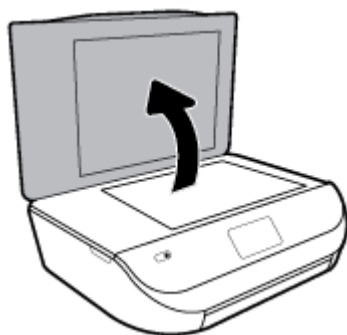

2. Почистете стъклото на скенера и подложката на капака с мека невлакнеста кърпа, напръскана със слаб почистващ препарат за стъкло.



ВНИМАНИЕ: Използвайте само препарат за стъкло за почистване на стъклото на скенера. Избягвайте почистващи препарати, които съдържат абразиви, ацетон, бензол и въглероден тетрафторид, те могат да повредят стъклото на скенера. Избягвайте изопропилов алкохол, защото може да остави бразди по стъклото на скенера.

ВНИМАНИЕ: Не пръскайте с препарата за стъкла директно върху стъклото на скенера. Ако приложите прекалено много, препаратът може да протече под стъклото на скенера и да повреди скенера.

3. Затворете капака на скенера и включете принтера.

Почистване на външната част



ПРЕДУПРЕЖДЕНИЕ! Преди да почистите принтера, го изключете, като натиснете бутона  (бутона Захранване), след което извадете захранващия кабел от контакта.

Използвайте мека, влажна и невлакнеста кърпа, за да избърсвате прах, зацапвания и петна по корпуса. Пазете течностите далеч от вътрешността на принтера, а също така и от контролния панел на принтера.



Възстановяване на оригиналните фабрични стойности по подразбиране и настройки

Ако забраните някои функции или промените някои настройки и искате да ги върнете обратно, можете да възстановите принтера до оригиналните фабрични настройки или мрежови настройки.

Възстановяване на принтера до оригиналните фабрични настройки

1. На дисплея на контролния панел на принтера от началния екран плъзнете наляво, за да видите  (**Настройка**), и докоснете  (**Настройка**).
2. Докоснете **Инструменти**, докоснете **Restore Factory Defaults** (Възстановяване на фабричните настройки), след което изпълнете инструкциите на екрана.

Възстановяване на принтера до оригиналните мрежови настройки

1. От началния екран докоснете  (Безжична връзка), след което докоснете  (**Settings** (Настройки)).
2. Докоснете **Restore Network Settings** (Възстановяване на мрежови настройки), след което изпълнете инструкциите на екрана.
3. Отпечатайте страницата с мрежовата конфигурация и проверете дали мрежовите настройки са възстановени на тези по подразбиране.

 **ЗАБЕЛЕЖКА:** Когато нулирате мрежовите настройки на принтера, по-рано конфигурираните безжични настройки (например скорост на връзка или IP адрес) се премахват. IP адресът се задава обратно на автоматичен режим.

 **СЪВЕТ:** Можете да посетите уеб сайта за онлайн поддръжка на HP на адрес www.support.hp.com за информация и програми, които могат да ви помогнат да коригирате много често срещани проблеми с принтера.

(Windows) Изпълнете приложението [HP Print and Scan Doctor](#) за диагностика и автоматично отстраняване на проблеми с печат, сканиране и копиране. Приложението не е налично на всички езици.

Поддръжка от HP

За последните актуализации на продукта и информация за поддръжка посетете уеб сайта за поддръжка на продукта на адрес www.support.hp.com. Онлайн поддръжката на HP предоставя различни опции, за да ви помогне с принтера:



Драйвери и файлове за изтегляне: Изтеглетe софтуерни драйвери и актуализации, както и ръководства и документация за продуктите, предоставени в кутията заедно с принтера.



Форуми за поддръжка на HP: Посетете форумите за поддръжка на HP за отговори на често срещани въпроси и проблеми. Можете видите въпросите, публикувани от други клиенти на HP, или да влезете и да публикувате свои собствени въпроси и коментари.



Отстраняване на неизправности: Използвайте онлайн инструментите на HP, за да откриете принтера си и да намерите препоръчани решения.

Свържете се с HP

Ако ви трябва помощ от представител на техническата поддръжка на HP, за да разрешите даден проблем, посетете [уеб сайта за връзка с поддръжката](#). Следните опции за контакт са налични безплатно за клиенти с активна гаранция (за поддръжка от служител на HP за клиенти без активна гаранция може да се изисква такса):



Проведете онлайн чат със служител от поддръжката на HP.



Обадете се на служител от поддръжката на HP.

Когато се свързвате с поддръжката на HP, бъдете подготвени да предоставите следната информация:

- Име на продукта (намира се върху принтера, като например HP DeskJet Ink Advantage 5000)
- Номер на продукта (намира се вътре във вратичката за достъп до касетите)



- Серийен номер (отбелязан на долната или задната страна на принтера)

Регистриране на принтер

Като отделите само няколко минути за регистрацията, ще можете да се възползвате от по-бързо обслужване, по-ефективна поддръжка, както и от известия за поддръжка на продукта. Ако не регистрирате принтера, докато инсталирате софтуера, можете да направите регистрацията сега на адрес <http://www.register.hp.com>.

Допълнителни гаранционни опции

Срещу допълнително заплащане са налични разширени планове за обслужване за HP DeskJet Ink Advantage 5000 series. Отидете на www.support.hp.com , изберете своята държава/регион и език, след което проучете опциите за удължена гаранция, налични за принтера ви.

а Техническа информация

В този раздел са предоставени техническите спецификации, както и международна нормативна информация за HP DeskJet Ink Advantage 5000 series.

За допълнителни спецификации вж. печатната документация, придружаваща HP DeskJet Ink Advantage 5000 series.

Този раздел съдържа следните теми:

- [Бележки на HP Company](#)
- [Спецификации](#)
- [Нормативни бележки](#)
- [Програма за екологичен контрол на продуктите](#)

Бележки на HP Company

Информацията, съдържаща се в този документ, подлежи на промяна без предизвестие.

Всички права запазени. Възпроизвеждането, адаптирането или преводът на този материал са забранени без предварително писмено разрешение от HP, освен по начин, разрешен от законите за авторското право. Единствените гаранции за продуктите и услугите на HP са посочени в изричните декларации за гаранция, придружаващи тези продукти и услуги. Нищо в настоящия документ не следва да се тълкува като представляващо допълнителна гаранция. HP не носи отговорност за технически или редакторски грешки или пропуски в настоящия документ.

© Copyright 2017 HP Development Company, L.P.

Microsoft и Windows са регистрирани търговски марки или търговски марки на Microsoft Corporation в САЩ и/или в други държави.

Bluetooth е търговска марка, собственост на нейния притежател и лицензирана за използване от фирмата HP.

Спецификации

В този раздел е предоставена техническата спецификация за HP DeskJet Ink Advantage 5000 series. За повече спецификации на продукта вж. данните за продукта на www.support.hp.com.

- [Изисквания към системата](#)
- [Спецификации на околната среда](#)
- [Спецификации за печат](#)
- [Спецификации на сканиране](#)
- [Спецификации за копиране](#)
- [Капацитет на касетите](#)
- [Разделителна способност](#)
- [Информация за звука](#)

Изисквания към системата

За информация относно бъдещи издания на операционни системи и тяхната поддръжка посетете уеб сайта на HP за онлайн поддръжка на адрес www.support.hp.com.

Спецификации на околната среда

- Препоръчителен диапазон на работната температура: от 15 °C до 30 °C (от 59 °F до 86 °F)
- Допустим диапазон на работната температура: от 5 °C до 40 °C (от 41 °F до 104 °F)
- Влажност: от 20% до 80% относителна влажност без кондензация (препоръчителна); 25 °C максимална точка на кондензация
- Температурен диапазон за неработно състояние (на съхранение): -40 ° до 60 °C (-40 °F до 140 °F)
- При наличие на силни електромагнитни полета е възможно изходното напрежение от HP DeskJet Ink Advantage 5000 series да бъде леко отклонено.
- HP препоръчва да се използва USB кабел с дължина по-малка или равна на 3 м (10 фута), за да бъдат намалени смущенията от евентуални силни електромагнитни полета.

Спецификации за печат

- Скоростта на печат зависи от сложността на документа.
- Метод: drop-on-demand thermal inkjet ("пускане при поискване" термален мастилено-струен)
- Език: PCL3 GUI

Спецификации на сканиране

- Оптична разделителна способност: до 1200 dpi
- Хардуерна разделителна способност: до 1200 x 1200 dpi
- Повишена разделителна способност: до 1200 x 1200 dpi
- Дълбочина на цвета: 24-бита цветно, 8-бита за степени на сивото (256 нива на сивото)
- Максимален размер на сканиране от стъкло: 21,6 x 29,7 см (8,5 x 11,7 инча)
- Поддържани типове файлове: BMP, JPEG, PNG, TIFF, PDF
- Версия на Twain: 1.9

Спецификации за копиране

- Цифрова обработка на изображението
- Максималният брой копия зависи от съответния модел.
- Скоростта на копиране варира в зависимост от сложността на документа и модела.

Капацитет на касетите

Посетете сайта www.hp.com/go/learnaboutsupplies за допълнителна информация за приблизителните капацитети на различните касети.

Разделителна способност

За списък с поддържаните разделителни способности за печат посетете уеб сайта за поддръжка на продукта на адрес www.support.hp.com.

За информация относно отпечатването с максимални dpi вж. [Печат с максимална разделителна способност на страница 24](#).

Информация за звука

Ако имате достъп до интернет, можете да осъществите достъп до звукова информация от [уеб сайта на HP](#).

Нормативни бележки

HP DeskJet Ink Advantage 5000 series отговаря на изискванията към продуктите на нормативните органи във вашата страна/регион.

Този раздел съдържа следните теми:

- [Нормативен идентификационен номер на модел](#)
- [Декларация на Федералната комисия по комуникации \(FCC\)](#)
- [Бележка за потребителите в Корея](#)
- [Декларация за съответствие с VCCI \(клас Б\) за потребителите в Япония](#)
- [Бележка за потребителите в Япония относно захранващия кабел](#)
- [Декларация за емисиите на шум за Германия](#)
- [Декларацията за нормативни положения на Европейския съюз](#)
- [Декларация за работни места с екранно оборудване за Германия](#)
- [Бележка за потребителите на телефонната мрежа в Канада](#)
- [Декларация за съответствие](#)
- [Нормативна информация за безжични продукти](#)

Нормативен идентификационен номер на модел

За целите на нормативната идентификация вашият продукт има нормативен номер на модела. Нормативният номер на модела на вашия продукт е SNPRC-1702-01. Този нормативен номер не трябва да се бърка с пазарното име (напр. HP DeskJet Ink Advantage 5000 All-in-One series) или с номерата на продуктите (напр. M2U86 to M2U90).

Декларация на Федералната комисия по комуникации (FCC)

The United States Federal Communications Commission (in 47 CFR 15.105) has specified that the following notice be brought to the attention of users of this product.

This equipment has been tested and found to comply with the limits for a Class B digital device, pursuant to Part 15 of the FCC Rules. These limits are designed to provide reasonable protection against harmful interference in a residential installation. This equipment generates, uses and can radiate radio frequency energy and, if not installed and used in accordance with the instructions, may cause harmful interference to radio communications. However, there is no guarantee that interference will not occur in a particular installation. If this equipment does cause harmful interference to radio or television reception, which can be

determined by turning the equipment off and on, the user is encouraged to try to correct the interference by one or more of the following measures:

- Reorient or relocate the receiving antenna.
- Increase the separation between the equipment and the receiver.
- Connect the equipment into an outlet on a circuit different from that to which the receiver is connected.
- Consult the dealer or an experienced radio/TV technician for help.

For further information, contact: Manager of Corporate Product Regulations, HP Inc. 1501 Page Mill Road, Palo Alto, CA 94304, U.S.A.

Modifications (part 15.21)

The FCC requires the user to be notified that any changes or modifications made to this device that are not expressly approved by HP may void the user's authority to operate the equipment.

This device complies with Part 15 of the FCC Rules. Operation is subject to the following two conditions: (1) this device may not cause harmful interference, and (2) this device must accept any interference received, including interference that may cause undesired operation.

Бележка за потребителите в Корея

B급 기기

(가정용 방송통신기자재)

이 기기는 가정용(B급) 전자파적합기기로서 주로 가정에서 사용하는 것을 목적으로 하며, 모든 지역에서 사용할 수 있습니다.

Декларация за съответствие с VCCI (клас Б) за потребителите в Япония

この装置は、クラス B 情報技術装置です。この装置は、家庭環境で使用することを目的としていますが、この装置がラジオやテレビジョン受信機に近接して使用されると、受信障害を引き起こすことがあります。取扱説明書に従って正しい取り扱いをして下さい。

VCCI-B

Бележка за потребителите в Япония относно захранващия кабел

製品には、同梱された電源コードをお使い下さい。

同梱された電源コードは、他の製品では使用出来ません。

Декларация за емисиите на шум за Германия

Geräuschemission

LpA < 70 dB am Arbeitsplatz im Normalbetrieb nach DIN 45635 T. 19

Декларацията за нормативни положения на Европейския съюз



Продукти с маркировката CE отговарят на изискванията на една или повече от следните директиви на ЕС, които може да се приложими:

Директива R&TTE 1999/5/EC (заменена през 2017 от RED 2014/53/EU); Директива за ниско напрежение 2014/35/EC; Директива за електромагнитната съвместимост (EMC) 2014/30/EC; Директива за екодизайн 2009/125/EO; Директива за електромагнитната съвместимост (RoHS) 2011/65/EC

Съответствието с тези директиви се оценява с помощта на приложими хармонизирани европейски стандарти.

Пълната декларация за съответствие можете да намерите на следния уеб сайт:

www.hp.eu/certificates (Търсете с името на модела на продукта или неговия нормативен номер на модел (RMN), които можете да откриете върху нормативния етикет.)

Мястото за контакт за нормативни въпроси е HP Deutschland GmbH, HQ-TRE, 71025, Boeblingen, Германия.

Продукти с безжична функционалност

Електромагнитни полета

- Този продукт отговаря на международните насоки (ICNIRP) за излагане на радио честотно излъчване.

Ако той включва радиопредавателно и приемно устройство, което при нормална употреба при отстояние от 20 см осигурява нива на излагане на радиочестотно излъчване, които съответстват на изискванията на ЕС.

Безжична функционалност в Европа

- За продукти с 802.11 b/g/n или Bluetooth радио:
 - Този продукт работи на радио честота между 2400 MHz и 2483,5 MHz, с предавателна мощност от 20 dBm (100 mW) или по-малко.
- За продукти с 802.11 a/b/g/n радио:
 -  **ВНИМАНИЕ:** Безжичната IEEE 802.11x LAN с 5,15-5,35 GHz честотна лента е ограничена за **употреба само на закрито** във всички държави, които членуват в Европейския съюз, в ЕАСТ (Исландия, Норвегия, Лихтенщайн) и в повечето останали европейски държави (например Швейцария, Турция, Сърбия). Използването на WLAN на открито може да доведе до проблеми и смущения с останалите радио услуги.
 - Този продукт работи на радио честоти между 2400 MHz и 2483,5 MHz, както и между 5170 MHz и 5710 MHz, с предавателна мощност от 20 dBm (100 mW) или по-малко.

Декларация за работни места с екранно оборудване за Германия

GS-Erklärung (Deutschland)

Das Gerät ist nicht für die Benutzung im unmittelbaren Gesichtsfeld am Bildschirmarbeitsplatz vorgesehen. Um störende Reflexionen am Bildschirmarbeitsplatz zu vermeiden, darf dieses Produkt nicht im unmittelbaren Gesichtsfeld platziert werden.

Бележка за потребителите на телефонната мрежа в Канада

Cet appareil est conforme aux spécifications techniques des équipements terminaux d'Industrie Canada. Le numéro d'enregistrement atteste de la conformité de l'appareil. L'abréviation IC qui précède le numéro d'enregistrement indique que l'enregistrement a été effectué dans le cadre d'une Déclaration de conformité stipulant que les spécifications techniques d'Industrie Canada ont été respectées. Néanmoins, cette abréviation ne signifie en aucun cas que l'appareil a été validé par Industrie Canada.

Pour leur propre sécurité, les utilisateurs doivent s'assurer que les prises électriques reliées à la terre de la source d'alimentation, des lignes téléphoniques et du circuit métallique d'alimentation en eau sont, le cas échéant, branchées les unes aux autres. Cette précaution est particulièrement importante dans les zones rurales.

 **ЗАБЕЛЕЖКА: Remarque** Le numéro REN (Ringer Equivalence Number) attribué à chaque appareil terminal fournit une indication sur le nombre maximal de terminaux qui peuvent être connectés à une interface téléphonique. La terminaison d'une interface peut se composer de n'importe quelle combinaison d'appareils, à condition que le total des numéros REN ne dépasse pas 5.

Basé sur les résultats de tests FCC Partie 68, le numéro REN de ce produit est 0.1.

This equipment meets the applicable Industry Canada Terminal Equipment Technical Specifications. This is confirmed by the registration number. The abbreviation IC before the registration number signifies that registration was performed based on a Declaration of Conformity indicating that Industry Canada technical specifications were met. It does not imply that Industry Canada approved the equipment.

Users should ensure for their own protection that the electrical ground connections of the power utility, telephone lines and internal metallic water pipe system, if present, are connected together. This precaution might be particularly important in rural areas.

 **ЗАБЕЛЕЖКА:** The Ringer Equivalence Number (REN) assigned to each terminal device provides an indication of the maximum number of terminals allowed to be connected to a telephone interface. The termination on an interface might consist of any combination of devices subject only to the requirement that the sum of the Ringer Equivalence Numbers of all the devices does not exceed 5.

The REN for this product is 0.1, based on FCC Part 68 test results.

Декларация за съответствие



DECLARATION OF CONFORMITY according to ISO/IEC 17050-1 and EN 17050-1

DoC #: SNPRC-1702-01 - R5 Original/en

Manufacturer's Name: HP Inc.
Manufacturer's Address: HP Singapore (Private) Limited, 1 Depot Close, Singapore 109841

declare, under its sole responsibility that the product

Product Name and Model:²⁾ HP OfficeJet 5000 All-in-One Printer Series;
HP DeskJet Ink Advantage 5000 All-in-One Printer Series
Regulatory Model Number:¹⁾ SNPRC-1702-01
Product Options: Please See ANNEX I

conforms to the following Product Specifications and Regulations:

Safety

IEC 60950-1:2005 +A1:2009 +A2:2013
EN 60950-1:2006 +A11:2009 +A1:2010 +A12:2011 +A2:2013
EN 62479:2010
EN 62311:2008

EMC

CISPR 32:2012 / EN55032:2012 Class B
CISPR 24:2010 / EN55024:2010
EN 61000-3-2:2014
EN 61000-3-3:2013
FCC CFR 47 Part 15 Class B
ICES-003, Issue 6 Class B
VCCI V-3:2015
EN 301 489-1 V2.1.1:2017
EN 301 489-17 V3.1.1:2017

Spectrum

EN 300 328 V2.1.1:2016
EN 301 893 V1.8.1
EN 301 893 V2.1.0

Ecodesign

Regulation (EC) No. 1275/2008
ENERGY STAR® Qualified Imaging Equipment Operational Mode (OM) Test Procedure
EN 50564:2011
IEC 62301:2011

RoHS

EN 50581:2012

The product herewith complies with the requirements of the Radio Equipment Directive 2014/53/EU, the Ecodesign Directive 2009/125/EC, the RoHS Directive 2011/65/EU and carries the **CE**-marking accordingly.

This device complies with part 15 of the FCC Rules. Operation is subject to the following two conditions:

(1) This device may not cause harmful interference, and (2) this device must accept any interference received, including interference that may cause undesired operation.

Additional Information:

- 1) This product is assigned a Regulatory Model Number which stays with the regulatory aspects of the design. The Regulatory Model Number is the main product identifier in the regulatory documentation and test reports, this number should not be confused with the marketing name or the product numbers.
- 2) The Notified Body **National Technical Systems-Silicon Valley** with number **2155** performed a compliance assessment (according to Annex III, because of missing harmonized standards) and issued the EU-type examination certificate with ID: **A104712**
- 3) This product was tested in a typical HP environment, in conjunction with an HP host system.

Vancouver, WA
25-05-2017

Uwe Voigt, Manager
Customer Assurance, Inkjet Business and Platform

Local contact for regulatory topics only:

EU: HP Deutschland GmbH, HP HQ-TRE, 71025 Boeblingen, Germany
U.S.: HP Inc., 1501 Page Mill Road, Palo Alto 94304, U.S.A. 650-857-1501

<http://www.hp.eu/certificates>

DECLARATION OF CONFORMITY
according to ISO/IEC 17050-1 and EN 17050-1

ANNEX I

Regulatory Model Number: SNPRC-1702-01

OPTIONS

DESCRIPTION:*	OPTION RMN:*
Product Derivatives HP ENVY 5020/5030/5031/5032/5010 All-in-One Printer ; HP Deskjet Ink Advantage 5075/5085/5090 All-in-One Printer	SNPRC-1702-01
Radio Module Number	SDG0B-1506
Power Supply (World Wide, except China & India)	F0V63-60012

For non-EU countries only:

DESCRIPTION:*	OPTION RMN:*
Product Derivatives HP ENVY 5020/5030/5010/5052/5055/5051/5056/ 5058 All-in-One Printer; HP Deskjet Ink Advantage 5075/5076/5085/5090/5078/5088 All-in-One Printer	SNPRC-1702-01
Radio Module Number	SDG0B-1506
Power Supply (World Wide, except China & India)	F0V63-60012
Power Supply (China & India only)	F0V63-60013

* Where X represents any alpha numeric character.

Нормативна информация за безжични продукти

Този раздел съдържа следната нормативна информация за безжични продукти:

- [Излагане на радиочестотно излъчване](#)
- [Бележка за потребителите в Канада \(5 GHz\)](#)
- [Бележка за потребителите в Бразилия](#)
- [Бележка за потребителите в Канада](#)
- [Бележка за потребителите в Тайван](#)
- [Бележка за потребителите в Мексико](#)
- [Бележка за потребителите в Япония](#)
- [Бележка за потребителите в Корея](#)
- [Бележка за потребителите в Сърбия \(5 GHz\)](#)
- [Бележка за потребителите в Тайван \(5 GHz\)](#)

Излагане на радиочестотно излъчване

⚠ ВНИМАНИЕ: The radiated output power of this device is far below the FCC radio frequency exposure limits. Nevertheless, the device shall be used in such a manner that the potential for human contact during normal operation is minimized. This product and any attached external antenna, if supported, shall be placed in such a manner to minimize the potential for human contact during normal operation. In order to avoid the possibility of exceeding the FCC radio frequency exposure limits, human proximity to the antenna shall not be less than 20 cm (8 inches) during normal operation.

Бележка за потребителите в Канада (5 GHz)

⚠ ВНИМАНИЕ: When using IEEE 802.11a wireless LAN, this product is restricted to indoor use, due to its operation in the 5.15- to 5.25-GHz frequency range. The Industry Canada requires this product to be used indoors for the frequency range of 5.15 GHz to 5.25 GHz to reduce the potential for harmful interference to co-channel mobile satellite systems. High-power radar is allocated as the primary user of the 5.25- to 5.35-GHz and 5.65- to 5.85-GHz bands. These radar stations can cause interference with and/or damage to this device.

Lors de l'utilisation du réseau local sans fil IEEE 802.11a, ce produit se limite à une utilisation en intérieur à cause de son fonctionnement sur la plage de fréquences de 5,15 à 5,25 GHz. Industrie Canada stipule que ce produit doit être utilisé en intérieur dans la plage de fréquences de 5,15 à 5,25 GHz afin de réduire le risque d'interférences éventuellement dangereuses avec les systèmes mobiles par satellite via un canal adjacent. Le radar à haute puissance est alloué pour une utilisation principale dans une plage de fréquences de 5,25 à 5,35 GHz et de 5,65 à 5,85 GHz. Ces stations radar peuvent provoquer des interférences avec cet appareil et l'endommager.

Бележка за потребителите в Бразилия

Este equipamento opera em caráter secundário, isto é, não tem direito à proteção contra interferência prejudicial, mesmo de estações do mesmo tipo, e não pode causar interferência em sistemas operando em caráter primário.

Бележка за потребителите в Канада

Under Industry Canada regulations, this radio transmitter may only operate using an antenna of a type and maximum (or lesser) gain approved for the transmitter by Industry Canada. To reduce potential radio interference to other users, the antenna type and its gain should be so chosen that the equivalent isotropically radiated power (e.i.r.p.) is not more than that necessary for successful communication.

This device complies with Industry Canada licence-exempt RSS standard(s). Operation is subject to the following two conditions: (1) this device may not cause interference, and (2) this device must accept any interference, including interference that may cause undesired operation of the device.

WARNING! Exposure to Radio Frequency Radiation The radiated output power of this device is below the Industry Canada radio frequency exposure limits. Nevertheless, the device should be used in such a manner that the potential for human contact is minimized during normal operation.

To avoid the possibility of exceeding the Industry Canada radio frequency exposure limits, human proximity to the antennas should not be less than 20 cm (8 inches).

Conformément au Règlement d'Industrie Canada, cet émetteur radioélectrique ne peut fonctionner qu'avec une antenne d'un type et d'un gain maximum (ou moindre) approuvé par Industrie Canada. Afin de réduire le brouillage radioélectrique potentiel pour d'autres utilisateurs, le type d'antenne et son gain doivent être choisis de manière à ce que la puissance isotrope rayonnée équivalente (p.i.r.e.) ne dépasse pas celle nécessaire à une communication réussie.

Cet appareil est conforme aux normes RSS exemptes de licence d'Industrie Canada. Son fonctionnement dépend des deux conditions suivantes : (1) cet appareil ne doit pas provoquer d'interférences nuisibles et (2) doit accepter toutes les interférences reçues, y compris des interférences pouvant provoquer un fonctionnement non souhaité de l'appareil.

AVERTISSEMENT relatif à l'exposition aux radiofréquences. La puissance de rayonnement de cet appareil se trouve sous les limites d'exposition de radiofréquences d'Industrie Canada. Néanmoins, cet appareil doit être utilisé de telle sorte qu'il doive être mis en contact le moins possible avec le corps humain.

Afin d'éviter le dépassement éventuel des limites d'exposition aux radiofréquences d'Industrie Canada, il est recommandé de maintenir une distance de plus de 20 cm entre les antennes et l'utilisateur.

Бележка за потребителите в Тайван

低功率電波輻射性電機管理辦法

第十二條

經型式認證合格之低功率射頻電機，非經許可，公司、商號或使用者均不得擅自變更頻率、加大功率或變更設計之特性及功能。

第十四條

低功率射頻電機之使用不得影響飛航安全及干擾合法通信；經發現有干擾現象時，應立即停用，並改善至無干擾時方得繼續使用。

前項合法通信，指依電信法規定作業之無線電通信。低功率射頻電機須忍受合法通信或工業、科學及醫藥用電波輻射性電機設備之干擾。

Бележка за потребителите в Мексико

La operación de este equipo está sujeta a las siguientes dos condiciones: (1) es posible que este equipo o dispositivo no cause interferencia perjudicial y (2) este equipo o dispositivo debe aceptar cualquier interferencia, incluyendo la que pueda causar su operación no deseada.

Para saber el modelo de la tarjeta inalámbrica utilizada, revise la etiqueta regulatoria de la impresora.

Бележка за потребителите в Япония

この機器は技術基準適合証明又は工事設計認証を受けた無線設備を搭載しています。

Бележка за потребителите в Корея

해당 무선설비는 전파혼신 가능성이 있으므로 인명안전과 관련된 서비스는 할 수 없음

(무선 모듈이 탑재된 제품인 경우)

Бележка за потребителите в Сърбия (5 GHz)

Uпотреba ovog uređaja je ogranična na zatvorene prostore u slučajevima koriscenja na frekvencijama od 5150-5350 MHz.

Бележка за потребителите в Тайван (5 GHz)

在 5.25-5.35 稀赫頻帶內操作之無線資訊傳輸設備，限於室內使用。

Програма за екологичен контрол на продуктите

HP се ангажира да осигурява качествени продукти по екологично съобразен начин. Дизайнът на този продукт позволява неговото рециклиране. Броят на използваните материали е сведен до минимум като в същото време се гарантира необходимата функционалност и надеждност. Дизайнът на несходните материали позволява тяхното лесно разделяне. Заклучващите и други връзки могат лесно да бъдат открити, използвани и премахнати с помощта на обикновени инструменти. Важните части са с дизайн, който позволява бърз достъп до тях с цел по-лесното и бързо демонтиране и ремонт. За повече информация посетете уеб сайта на HP's Commitment to the Environment (Грижата на HP за околната среда) на адрес:

www.hp.com/hpinfo/globalcitizenship/environment

- [Екологични съвети](#)
- [Регламент 1275/2008 на Комисията на Европейския съюз](#)
- [Хартия](#)
- [Пластмаси](#)
- [Информационни листове за безопасност](#)
- [Програма за рециклиране](#)
- [Програма за рециклиране на консумативите на мастиленоструйните принтери на HP](#)
- [Консумация на енергия](#)
- [Изхвърляне на отпадъци от оборудване от потребители](#)
- [Химически вещества](#)
- [Декларация за условията за наличие на маркировка за ограничени вещества \(Тайван\)](#)
- [Таблица за опасни химикали/елементи и тяхното съдържание \(Китай\)](#)
- [Ограничение на опасните вещества \(Украйна\)](#)
- [Ограничение на опасните вещества \(Индия\)](#)
- [Декларация за ограничение на опасните вещества \(Турция\)](#)
- [EPEAT](#)
- [Информация за потребителя за SEPA Ecolabel \(Китай\)](#)
- [Етикет за енергия на Китай за принтер, факс и копирана машина](#)
- [Изхвърляне на батериите в Тайван](#)
- [Директива за батериите на ЕС](#)

- [Декларация за батерията за Бразилия](#)
- [Бележка относно материал перхлорат за Калифорния](#)
- [Отделяне на отпадъци за Бразилия](#)

Екологични съвети

HP има за цел да помогне на клиентите си да намалят тяхното въздействие върху околната среда. Посетете уеб сайта на HP за екологични програми и инициативи за повече информация относно екологичните инициативи на HP.

www.hp.com/hpinfo/globalcitizenship/environment/

Регламент 1275/2008 на Комисията на Европейския съюз

За данните за електрическото захранване на продукта, включително потреблението на енергия на продукта в състояние на мрежова готовност, ако всички жични мрежови портове са свързани и всички безжични мрежови портове са активирани, моля, направете справка в раздел P14 „Допълнителна информация“ на продукта IT ECO Декларация на адрес: www.hp.com/hpinfo/globalcitizenship/environment/productdata/itecodesktop-pc.html.

Хартия

С този продукт може да се използва рециклирана хартия в съответствие с DIN 19309 и EN 12281:2002.

Пластмаси

Върху пластмасовите части над 25 грама има маркировка в съответствие с международните стандарти, която е с цел улесняване идентифицирането на пластмасите при рециклиране след края на живота на продукта.

Информационни листове за безопасност

Информационните листове за безопасност, информация за безопасност на продукта и опазване на околната среда са налични на адрес www.hp.com/go/ecodata или при поискване.

Програма за рециклиране

HP предлага все по-голям брой програми за връщане и рециклиране на продукти в много страни и региони, и е партньор на някои от най-големите центрове за рециклиране на електроника в света. HP опазва ресурсите, като обновява и препродава някои от своите най-известни продукти. За повече информация относно рециклирането на продукти на HP посетете следния уеб сайт:

www.hp.com/recycle

Програма за рециклиране на консумативите на мастиленоструйните принтери на HP

HP се ангажира да опазва околната среда. Програмата за рециклиране на консумативи за мастиленоструйните принтери на HP е достъпна в много страни и региони, като дава възможност да рециклирате безплатно използвани печатащи касети и касети с мастило. За повече информация посетете следния уеб сайт:

www.hp.com/hpinfo/globalcitizenship/environment/recycle/

Консумация на енергия

Оборудването за печатане и обработка на изображения на HP, отбелязано с емблемата на ENERGY STAR®, е сертифицирано от Агенцията за защита на околната среда на САЩ. Следният знак се показва на продуктите за обработка на изображения, които са сертифицирани от ENERGY STAR:



Допълнителна информация за модела за продукт за обработка на изображения, който е сертифициран от ENERGY STAR, можете да получите тук: www.hp.com/go/energystar

Изхвърляне на отпадъци от оборудване от потребители



Този символ означава, че не трябва да изхвърляте вашия продукт заедно с другите битови отпадъци. Вместо това, вие трябва да защитите човешкото здраве и околната среда като предадете отпадъчното оборудване в определен пункт за събиране за рециклиране на отпадъците от електрическо и електронно оборудване. За повече информация се свържете с местната служба за изхвърляне на битови отпадъци или отидете на <http://www.hp.com/recycle>.

Химически вещества

HP се ангажира да предоставя на нашите клиенти необходимата информация за химическите вещества в продуктите ни, съобразно правните изисквания, напр. REACH (*Регламент (ЕО) № 1907/2006 на Европейския парламент и на Съвета*). Доклад с химична информация за този продукт може да откриете на следния адрес: www.hp.com/go/reach.

Декларация за условията за наличие на маркировка за ограничени вещества (Тайван)

限用物質含有情況標示聲明書

Declaration of the Presence Condition of the Restricted Substances Marking

單元 Unit	限用物質及其化學符號					
	Restricted substances and its chemical symbols					
	鉛 Lead (Pb)	汞 Mercury (Hg)	鎘 Cadmium (Cd)	六價鉻 Hexavalent chromium (Cr ⁺⁶)	多溴聯苯 Polybrominated biphenyls (PBB)	多溴二苯醚 Polybrominate d diphenyl ethers (PBDE)
外殼和紙匣 (External Casings and Trays)	0	0	0	0	0	0
電線 (Cables)	0	0	0	0	0	0
印刷電路板 (Printed Circuit Boards)	—	0	0	0	0	0
列印引擎(Print Engine)	—	0	0	0	0	0
列印機組件 (Print Assembly)	—	0	0	0	0	0
噴墨印表機墨水匣 (Print Supplies)	0	0	0	0	0	0
列印機配件 (Print Accessory)	—	0	0	0	0	0

備考 1. “超出 0.1 wt %” 及 “超出 0.01 wt %” 係指限用物質之百分比含量超出百分比含量基準值。

Note 1: “Exceeding 0.1 wt %” and “exceeding 0.01 wt %” indicate that the percentage content of the restricted substance exceeds the reference percentage value of presence condition.

備考 2. “0” 係指該項限用物質之百分比含量未超出百分比含量基準值。

Note 2: “0” indicates that the percentage content of the restricted substance does not exceed the percentage of reference value of presence.

備考 3. “—” 係指該項限用物質為排除項目。

Note 3: The “—” indicates that the restricted substance corresponds to the exemption.

若要存取產品的最新使用指南或手冊，請前往 www.support.hp.com。選取搜尋您的產品，然後依照畫面上的指示繼續執行。

To access the latest user guides or manuals for your product, go to www.support.hp.com. Select **Find your product**, and then follow the onscreen instructions.

Таблица за опасни химикали/елементи и тяхното съдържание (Китай)

产品中有害物质或元素的名称及含量

根据中国《电器电子产品有害物质限制使用管理办法》



部件名称	有害物质					
	铅 (Pb)	汞 (Hg)	镉 (Cd)	六价铬 (Cr(VI))	多溴联苯 (PBB)	多溴二苯醚 (PBDE)
外壳和托盘	0	0	0	0	0	0
电线	0	0	0	0	0	0
印刷电路板	X	0	0	0	0	0
打印系统	X	0	0	0	0	0
显示器	X	0	0	0	0	0
喷墨打印机墨盒	0	0	0	0	0	0
驱动光盘	X	0	0	0	0	0
扫描仪	X	0	0	0	0	0
网络配件	X	0	0	0	0	0
电池板	X	0	0	0	0	0
自动双面打印系统	0	0	0	0	0	0
外部电源	X	0	0	0	0	0

本表格依据 SJ/T 11364 的规定编制。

0：表示该有害物质在该部件所有均质材料中的含量均在 GB/T 26572 规定的限量要求以下。

X：表示该有害物质至少在该部件的某一均质材料中的含量超出 GB/T 26572 规定的限量要求。

此表中所有名称中含“X”的部件均符合欧盟 RoHS 立法。

注：环保使用期限的参考标识取决于产品正常工作的温度和湿度等条件。

Ограничение на опасните вещества (Україна)

Технічний регламент щодо обмеження використання небезпечних речовин (Україна)

Обладнання відповідає вимогам Технічного регламенту щодо обмеження використання деяких небезпечних речовин в електричному та електронному обладнанні, затвердженого постановою Кабінету Міністрів України від 3 грудня 2008 № 1057

Ограничение на опасные вещества (Индия)

This product, as well as its related consumables and spares, complies with the reduction in hazardous substances provisions of the "India E-waste Rule 2016." It does not contain lead, mercury, hexavalent chromium, polybrominated biphenyls or polybrominated diphenyl ethers in concentrations exceeding 0.1 weight % and 0.01 weight % for cadmium, except where allowed pursuant to the exemptions set in Schedule 2 of the Rule.

Декларация за ограничение на опасните вещества (Турция)

Türkiye Cumhuriyeti: EEE Yönetmeliğine Uygundur

EPEAT

Most HP products are designed to meet EPEAT. EPEAT is a comprehensive environmental rating that helps identify greener electronics equipment. For more information on EPEAT go to www.epeat.net. For information on HP's EPEAT registered products go to www.hp.com/hpinfo/globalcitizenship/environment/pdf/epeat_printers.pdf.

Информация за потребителя за SEPA Ecolabel (Китай)

中国环境标识认证产品用户说明

噪声大于 63.0 dB(A) 的办公设备不宜放置于办公室内，请在独立的隔离区域使用。

如需长时间使用本产品或打印大量文件，请确保在通风良好的房间内使用。

如您需要确认本产品处于零能耗状态，请按下电源关闭按钮，并将插头从电源插座断开。

您可以使用再生纸，以减少资源耗费。

Етикет за енергия на Китай за принтер, факс и копирана машина

复印机、打印机和传真机能源效率标识实施规则

依据“复印机、打印机和传真机能源效率标识实施规则”，该打印机具有中国能效标识。标识上显示的能效等级和操作模式值根据“复印机、打印机和传真机能效限定值及能效等级”标准（“GB 21521”）来确定和计算。

1. 能效等级

产品能效等级分 3 级，其中 1 级能效最高。能效限定值根据产品类型和打印速度由标准确定。能效等级则根据基本功耗水平以及网络接口和内存等附加组件和功能的功率因子之和来计算。

2. 能效信息

喷墨打印机

- 操作模式功率

睡眠状态的能耗按照 GB 21521 的标准来衡量和计算。该数据以瓦特 (W) 表示。

- 待机功率

待机状态是产品连接到电网电源上功率最低的状态。该状态可以延续无限长时间，且使用者无法改变此状态下产品的功率。对于“成像设备”产品，“待机”状态通常相当于“关闭”状态，但也可能相当于“准备”状态或者“睡眠”状态。该数据以瓦特 (W) 表示。

- 睡眠状态预设延迟时间

出厂前由制造商设置的时间决定了该产品在完成主功能后进入低耗模式（例如睡眠、自动关机）的时间。该数据以分钟表示。

- 附加功能功率因子之和

网络接口和内存等附加功能的功率因子之和。该数据以瓦特 (W) 表示。

标识上显示的能耗数据是根据典型配置测量得出的数据，此类配置包含登记备案的打印机依据复印机、打印机和传真机能源效率标识实施规则所选的所有配置。因此，该特定产品型号的实际能耗可能与标识上显示的数据有所不同。

要了解规范的更多详情，请参考最新版的 GB 21521 标准。

Изхвърляне на батериите в Тайван

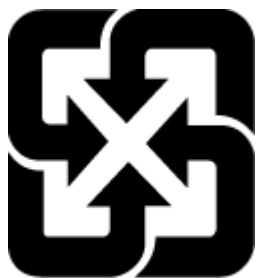

廢電池請回收

Директива за батериите на ЕС



Този продукт съдържа батерия, която се използва за поддържане на актуалността на датата на часовника в реално време или за настройки на продукта и е предназначена да издържи до края на живота на продукта. Всеки опит за ремонт или подмяна на тази батерия трябва да се извършва от квалифициран сервизен техник.

Декларация за батерията за Бразилия

A bateria deste equipamento nao foi projetada para removida pelo cliente.

Бележка относно материал перхлорат за Калифорния

Perchlorate material - special handling may apply. See: www.dtsc.ca.gov/hazardouswaste/perchlorate

This product's real-time clock battery or coin cell battery may contain perchlorate and may require special handling when recycled or disposed of in California.

Отделяне на отпадъци за Бразилия



Não descarte o produto eletrônico em lixo comum

Este produto eletrônico e seus componentes não devem ser descartados no lixo comum, pois embora estejam em conformidade com padrões mundiais de restrição a substâncias nocivas, podem conter, ainda que em quantidades mínimas, substâncias impactantes ao meio ambiente. Ao final da vida útil deste produto, o usuário deverá entregá-lo à HP. A não observância dessa orientação sujeitará o infrator às sanções previstas em lei.

Após o uso, as pilhas e/ou baterias dos produtos HP deverão ser entregues ao estabelecimento comercial ou rede de assistência técnica autorizada pela HP.

Para maiores informações, inclusive sobre os pontos de recebimento, acesse:

www.hp.com.br/reciclar

Азбучен указател

Б

безжична комуникация
 нормативна информация 91
Безжична комуникация
 настройка 46
бутони, контролен панел 6
Бутони, контролен панел 6
бутон „Помощ“ 7

В

вграден уеб сървър
 WebScan (Уеб сканиране) 35
 отваряне 55
 относно 55
 отстраняване на неизправности,
 не може да се отвори 56
Входно захранване,
 местоположение 6

Г

гаранция 83

Д

двете страни, печат 22
двустрочно печатане 22
диагностична страница 79
Достъпност 2

З

Заден панел за достъп
 илюстрация 6
засядане
 почистване 58
 хартия, която трябва да се
 избягва 11
Захранване
 отстраняване на
 неизправности 77

И

изисквания към системата 85
изкривяване, отстраняване на
 неизправности
 печат 63

изходна тава
 откриване 5
икони за състоянието 7
Индикатори, контролен панел 6

К

каретка
 отстраняване на засядането на
 каретката 62
касети 44
 проверка на нивата на
 мастилото 42
 съвети 41
касети с мастило
 номера на частите 44
Касети с мастило 6
контролен панел
 бутони 6
 икони за състоянието 7
 функции 6
Контролен панел
 бутони 6
 индикатори 6
контролен панел на принтера
 настройки на мрежата 49
 откриване 5
копиране
 спецификации 85

М

мрежи
 IP настройки 50
 настройки, промяна 49
 настройки на безжичната
 мрежа 78
 преглед и настройки за печат
 50
Мрежи
 илюстрация на съединител 6
 настройки на безжична
 връзка 46

Н

настройки
 мрежа 49

нива на мастилото, проверка 42
нормативна информация 91
нормативни бележки
 нормативен идентификационен
 номер на модел 86
Нормативни бележки 86
носител
 дуплекс 22

О

околна среда
 Програма за екологичен
 контрол на продуктите 94
 спецификации на околната
 среда 85
отстраняване на неизправности
 HP Smart 78
 вграден уеб сървър 56
 захванати са няколко
 страници 63
 изкривени страници 63
 отчет за състоянието на
 принтера 78
 печат 76
 проблеми с подаване на
 хартия 63
 система за помощ на
 контролния панел 77
 страница за конфигуриране на
 мрежата 78
 хартията не се поема от
 тавата 63
Отстраняване на неизправности
 захранване 77
 отчет за качеството на печат 79
 отчет за състоянието на принтера
 информация за 78
отчети
 диагностика 79
 достъп до уеб 79
 тест на безжичната връзка 79
отчет от теста на безжичната
 връзка 79

- П**
- печат
 - двустранно 22
 - диагностична страница 79
 - отстраняване на неизправности 76
 - спецификации 85
 - печат от двете страни 22
 - подаване на няколко страници, отстраняване на неизправности 63
 - поддръжка
 - диагностична страница 79
 - почистване 81
 - проверка на нивата на мастилото 42
 - поддръжка на клиенти
 - гаранция 83
 - почистване
 - външна част 81
 - стъкло на скенера 80
 - преглед
 - настройки на мрежата 50
 - проблеми с подаване на хартия, отстраняване на неизправности 63
- Р**
- радиосмущения
 - нормативна информация 91
 - рециклиране
 - касети с мастило 95
- С**
- сканиране
 - от Webscan (Уеб сканиране) 35
 - спецификации на сканиране 85
 - софтуер
 - Webscan (Уеб сканиране) 35
 - сканиране 32
 - софтуер на принтера (Windows)
 - отваряне 16, 54
 - относно 54
 - стъкло, скенер
 - откриване 5
 - почистване 80
 - стъкло на скенера
 - откриване 5
 - почистване 80
- Съединители, местоположение 6**
- състояние
 - страница за конфигуриране на мрежата 78
- Т**
- тави
 - илюстрация на водачите за хартията по ширина 5
 - откриване 5
 - отстраняване на неизправности с подаването 63
 - почистване на заседнала хартия 58
 - тестов отчет за уеб достъп 79
 - техническа информация
 - изисквания към системата 85
 - спецификации за копиране 85
 - спецификации за печат 85
 - спецификации на околната среда 85
 - спецификации на сканиране 85
- У**
- уеб сайтове
 - информация за достъпността 2
- Х**
- хартия
 - HP, поръчка 10
 - избор 10
 - изкривени страници 63
 - отстраняване на неизправности с подаването 63
 - почистване на заседания 58
- Е**
- EWS. *вижте* вграден уеб сървър
- Н**
- HP Utility (Помощна програма на HP) (за OS X и macOS)
 - отваряне 54
- О**
- OS X и macOS
 - HP Utility (Помощна програма на HP) 54
- U**
- USB връзка
 - порт, местоположение 6
 - порт, откриване 5
- W**
- Webscan (Уеб сканиране) 35
- И**
- IP адрес
 - проверка за принтер 57
 - IP настройки 50