



# РЪКОВОДСТВО ЗА ПОТРЕБИТЕЛЯ



HP LaserJet Pro 3001e-3008e series

# Фирмени бележки на HP

## Авторско право и лиценз

ИНФОРМАЦИЯТА, СЪДЪРЖАЩА СЕ В ТОЗИ ДОКУМЕНТ, ПОДЛЕЖИ НА ПРОМЯНА БЕЗ ПРЕДИЗВЕСТИЕ.

ВСИЧКИ ПРАВА ЗАПАЗЕНИ.  
ВЪЗПРОИЗВЕЖДАНЕТО, АДАПТИРАНЕТО ИЛИ ПРЕВОДЪТ НА ТОЗИ МАТЕРИАЛ СА ЗАБРАНЕНИ БЕЗ ПРЕДВАРИТЕЛНО ПИСМЕНО РАЗРЕШЕНИЕ ОТ HP, ОСВЕН ПО НАЧИН, РАЗРЕШЕН ОТ ЗАКОНИТЕ ЗА АВТОРСКОТО ПРАВО. ЕДИНСТВЕНИТЕ ГАРАНЦИИ ЗА ПРОДУКТИТЕ И УСЛУГИТЕ НА HP СА ПОСОЧЕНИ В ИЗРИЧНИТЕ ДЕКЛАРАЦИИ ЗА ГАРАНЦИЯ, ПРИДРУЖАВАЩИ ТЕЗИ ПРОДУКТИ И УСЛУГИ. НИЩО В НАСТОЯЩИЯ ДОКУМЕНТ НЕ СЛЕДВА ДА СЕ ТЪЛКУВА КАТО ПРЕДСТАВЛЯВАЩО ДОПЪЛНИТЕЛНА ГАРАНЦИЯ. HP НЕ НОСИ ОТГОВОРНОСТ ЗА ТЕХНИЧЕСКИ ИЛИ РЕДАКТОРСКИ ГРЕШКИ ИЛИ ПРОПУСКИ В НАСТОЯЩИЯ ДОКУМЕНТ.

© Copyright 2021 HP Development Company, L.P.

## Използвани търговски марки

Microsoft® и Windows® са регистрирани търговски марки или търговски марки на Microsoft Corporation в САЩ и/или в други държави.

Mac, macOS и iPadOS и AirPrint са търговски марки на Apple Inc., регистрирани в САЩ и други държави.

Google Play е търговска марка на Google LLC.

ENERGY STAR® и маркировката ENERGY STAR® са регистрирани търговски марки, притежавани от U.S. Environmental Protection Agency.

## Информация за безопасността

Когато използвате този продукт, винаги спазвайте основните мерки за безопасност, за да намалите риска от нараняване от пожар или електрически удар.

Прочетете и разберете всички инструкции в документацията, придружаваща принтера.

Спазвайте всички предупреждения и указания, означени върху продукта.

Преди почистване изключвайте този продукт от стенния контакт.

Не инсталирайте и не използвайте този продукт в близост до вода или когато сте мокри.

Инсталирайте продукта надеждно върху стабилна повърхност.

Инсталирайте продукта на защитено място, където никой не може да настъпи или да се спъне в захранващия кабел и на което захранващият кабел няма да се повреди.

– Ако продуктът не работи нормално, вижте [Разрешаване на проблеми](#) в това ръководство.

В продукта няма части, които да се подменят от потребителя. За сервиз се обръщайте към квалифициран сервизен техник.

---

# Съдържание

<b>1 Първи стъпки</b>	<b>1</b>
Изгледи на принтера	1
Принтер – изглед отпред	1
Принтер – изглед отзад	2
Контролен панел	2
Разтълкуване на светлинните сигнали на контролния панел	4
Индикатор за Внимание	4
Wi-Fi light (за безжични модели)	5
Използвайте приложението HP Smart, за да печатате, сканирате и управлявате устройството	6
Инсталиране на HP Smart и отваряне на приложението	7
Получете повече информация за HP Smart	7
<b>2 Свързване на принтера</b>	<b>8</b>
Изисквания за принтери HP+	8
Поддържайте принтера свързан към интернет	8
Използвайте оригинални касети на HP	8
Създаване на акаунт в HP	8
Свързване на принтера към Wi-Fi мрежа чрез софтуера на HP	8
Свързване на принтера към Wi-Fi мрежа чрез Wi-Fi Protected Setup (WPS)	9
Свържете принтера към Ethernet мрежа	9
Свързване на принтера с помощта на USB кабел	10
Промяна на безжичните настройки	10
Включване или изключване на възможностите за безжична връзка на принтера	10
Възстановяване на мрежовите настройки до настройките по подразбиране	10
Промяна на типа връзка	11
USB към безжична връзка (Windows 10 и по-нови/macOS)	11
Безжична към USB връзка (Windows/macOS)	11
<b>3 Зареждане на носител</b>	<b>12</b>
Преди да започнете	12
Зареждане на хартия	12
Зареждане на плікове	15
Поставете етикети	15
Променете настройките за хартия	16
За да промените настройките за хартията (Windows)	16
За да промените настройките за хартията (OS X)	17
За промяна на настройките на хартията по подразбиране от Embedded Web Server (EWS)	17
<b>4 Печат</b>	<b>18</b>

Преди да започнете .....	18
Печат с мобилни устройства.....	18
Печатайте, докато сте свързани към същата Wi-Fi мрежа.....	19
Печатайте, без да се свързвате към същата Wi-Fi мрежа (Wi-Fi Direct) .....	19
Включване/изключване на Wi-Fi Direct от Embedded Web Server .....	19
За намиране на името и паролата на Wi-Fi Direct .....	19
Печат с помощта на компютър с Windows .....	20
Печат от компютър Mac .....	20
<b>5 Конфигуриране на принтера .....</b>	<b>21</b>
Използване на уеб услуги.....	21
Настройка на уеб услугите .....	21
Актуализиране на принтера .....	21
Отваряне на софтуера на принтера на HP (Windows).....	22
Конфигуриране на принтера с помощта на Embedded Web Server (EWS).....	22
За достъп до Embedded Web Server (EWS) и използването му.....	22
Неща, на които трябва да обърнете внимание при отваряне на EWS .....	22
Отваряне на EWS с помощта на HP Smart (iOS, Android и Windows 10 и по-нови) .....	23
За отваряне на EWS с IP адрес (Wi-Fi или Ethernet връзка).....	23
За отваряне на EWS с IP адрес (Wi-Fi Direct връзка).....	23
Конфигуриране на настройките на IP мрежа .....	23
Преглед или промяна на мрежовите настройки.....	24
Промяна на името на принтера в мрежата .....	24
Ръчно конфигуриране на параметрите на IPv4 TCP/IP.....	24
Настройте или променете системната парола с помощта на Embedded Web Server .....	24
Промяна на настройките за пестене на енергия .....	24
Задаване на времето преди влизане в режим на заспиване .....	25
Промяна на времето и настройките за изключване на принтера .....	25
<b>6 Консумативи, аксесоари и части .....</b>	<b>26</b>
Поръчване на консумативи, принадлежности и части .....	26
Поръчка .....	26
Консумативи и принадлежности .....	26
Разрешаване или забраняване на функцията за политика за касети.....	27
Смяна на тонер касетата.....	27
Информация за касетите .....	27
Премахване и смяна на тонер касетата .....	28
<b>7 Разрешаване на проблеми .....</b>	<b>30</b>
Поддръжка на HP .....	30
Свържете се с HP .....	30
Регистриране на принтер .....	30
Други гаранционни опции.....	31
Допълнителна информация .....	31
Принтерът не може да печата. ....	31
Проверка на връзката на принтера с интернет .....	31

Уверете се, че използвате оригинални касети на HP .....	31
Проверка на настройките и състоянието на принтера .....	31
Уеб услугите не могат да се настроят .....	32
Отпечатване на отчети за принтера .....	32
За да отпечатате отчет от EWS.....	32
Printer Reports (Отчети за принтера) .....	32
Възстановяване на оригиналните фабрични стойности по подразбиране и настройки .....	33
Възстановяване на настройките по подразбиране на принтера с помощта на EWS .....	34
Възстановяване на настройките по подразбиране за мрежата с помощта на EWS.....	34
Cartridge Low (Ниско ниво на касетата).....	34
Касетата е с ниско ниво .....	34
Касетата е с много ниско ниво.....	34
Промяна на настройките за „Много ниско ниво“ .....	35
Order supplies (Поръчайте консумативи) .....	35
Грешка при неправилно подаване на хартия и поемане .....	35
Принтерът не поема хартия .....	35
Принтерът поема няколко листа хартия .....	35
Принтерът поема хартията по кръстосания начин.....	36
Почистване на заседнала хартия .....	36
Въведение.....	36
Преди да започнете .....	36
Местоположение на засядането .....	36
Често или повтарящо се засядане на хартия?.....	37
Почистване на засядания от входната тава.....	38
Отстраняване на заседнала хартия от областта за достъп до касетите.....	39
Почистване на заседнала хартия от задната част на принтера.....	42
Подобряване на качеството на печат.....	43
Въведение.....	43
Печатайте от друга софтуерна програма .....	43
Проверка на настройката за тип хартия на заданието за печат .....	43
Проверете настройката на типа хартия на принтера.....	43
Проверка на настройката за вида на хартията (Windows) .....	43
Проверка на вида хартия (OS X) .....	44
Проверка на състоянието на касетата с тонер.....	44
Печат на почистваща страница .....	44
Визуална проверка на тонер касетата .....	44
Проверете хартията и средата за печат .....	45
Стъпка едно: Използване на хартия, която отговаря на спецификациите на HP .....	45
Стъпка две: Проверете околната среда .....	45
Регулирайте плътността на печата.....	45
Решаване на проблеми с качеството на печат .....	46
Въведение.....	46
Отстраняване на неизправности с качеството на печат .....	46
Разрешаване на проблеми с безжичната мрежа .....	52
Въведение.....	52
Контролен списък за връзката с безжичната мрежа.....	53

Принтерът не печата след завършване на конфигурирането на безжичната връзка.....	53
Принтерът не печата, а на компютъра е инсталирана защитна стена на друг производител.....	53
Безжичната връзка не работи след преместване на безжичния маршрутизатор или принтера.....	54
Към безжичния принтер не могат да се свържат повече устройства (Wi-Fi Direct) .....	54
Принтерът не може да печата, когато компютърът ви е на VPN услуга.....	54
Мрежата не се показва в списъка с безжични мрежи.....	54
Безжичната мрежа не функционира.....	54
Изпълнение на диагностичен тест на безжичната мрежа .....	55
Първи метод: Извършете тест за диагностика на безжичната мрежа чрез контролния панел на принтера .....	55
Втори метод: Извършете тест за диагностика на безжичната мрежа с помощта на EWS .....	55
Намаляване на електромагнитните смущения в безжичната мрежа .....	56
Решаване на проблеми с Ethernet връзката .....	56
<b>Приложение а Спецификации на принтера .....</b>	<b>57</b>
Технически спецификации.....	57
Изисквания към системата .....	57
Поддържана Wi-Fi лента .....	57
Размери на принтера .....	58
Консумация на енергия, електрически спецификации и звукови емисии.....	58
Диапазон на работна среда .....	58
Предупредителни икони .....	59
Предупреждение за лазерни принтери.....	60
<b>Приложение б Сервиз и поддръжка .....</b>	<b>61</b>
Условия на ограничената гаранция на HP.....	61
Конкретни за държавата условия .....	62
Австралия.....	62
Нова Зеландия .....	64
Великобритания, Ирландия и Малта.....	64
Австрия, Белгия, Германия и Люксембург .....	65
Белгия, Франция и Люксембург .....	65
Италия.....	67
Испания.....	67
Дания.....	67
Норвегия.....	67
Швеция .....	68
Португалия.....	68
Гърция и Кипър.....	68
Унгария.....	69
Чехия .....	69
Словакия.....	69
Полша .....	70
България.....	70
Румъния .....	70
Белгия и Нидерландия.....	71

Финландия.....	71
Словения.....	71
Хърватия.....	72
Латвия.....	72
Литва.....	72
Естония.....	72
Русия.....	73
Гаранция на HP Premium Protection: Декларация за ограничена гаранция за тонер касета за LaserJet.....	73
Напомняне за използването на неоригинални консумативи на HP.....	73
Уеб сайт на HP срещу фалшификати.....	74
Данни, съхранявани на тонер касета;.....	74
Лицензионно споразумение с краен потребител.....	74
Обслужване на гаранция при извършване на ремонт от клиента.....	80
Поддръжка на клиенти.....	81
<b>Приложение в Програма за екологичен контрол на продуктите.....</b>	<b>82</b>
Защита на околната среда.....	82
Емисия на озон.....	82
Консумация на енергия.....	82
Консумация на тонер.....	83
Използване на хартията.....	83
Пластмаси.....	83
Консумативи за печат за HP LaserJet.....	83
Хартия.....	83
Материални ограничения.....	83
Изхвърляне на отпадъчно оборудване от потребителите (ЕС и Индия).....	84
Рециклиране на електронен хардуер.....	84
Информация за рециклиране на хардуер (Бразилия).....	84
Химически вещества.....	84
Данни за захранването на продукта съгласно Регламент № 1275/2008 на Европейската комисия.....	85
Информация за потребителя за SEPA Ecolabel (Китай).....	85
Регламент за изпълнението на енергийния етикет на Китай относно принтери и копирни машини.....	85
Ограничение по Декларацията за опасните вещества (Индия).....	85
WEEE (Турция).....	86
Таблица за опасни химикали/елементи и тяхното съдържание (Китай).....	86
Информационен лист за безопасност на материала (MSDS).....	87
EPEAT.....	87
Декларация за наличие на обозначение за ограничени вещества (Тайван).....	87
За повече информация.....	88

Приложение г Нормативна информация.....	90
Нормативни декларации.....	90
Нормативна бележка за Европейския съюз и Обединеното кралство.....	90
Нормативни номер на модела.....	90
Предписания на FCC.....	91
Канада – Industry Canada ICES-003 декларация за съответствие.....	91
Инструкции за захранващия кабел.....	92
Безопасност на лазера.....	92
Декларация за лазера за Финландия.....	92
Декларация за GS (Германия).....	93
Декларации за скандинавските страни (Дания, Финландия, Норвегия, Швеция).....	93
Евроазиатска общност (Армения, Беларус, Казахстан, Киргизстан, Русия).....	93
Производител и дата на производство.....	93
Өндүрүшү және өндүрү мерзімі.....	94
Местные представители.....	94
Жергілікті өкілдіктері.....	94
Декларации за безжична мрежа.....	94
Декларация на FCC за съответствие – САЩ.....	94
Декларация за Австралия.....	95
Декларация за Беларус.....	95
Декларация за ANATEL за Бразилия.....	95
Декларации за Канада.....	95
Декларации за безжични връзки по СМІТ в Китай.....	95
Декларация за Корея.....	95
Декларация за Тайван (на традиционен китайски).....	96
Industry of Canada за продукти с работен диапазон от 5 GHz.....	96
Декларация на НСС за Тайван:(само за 5 GHz).....	96
Излагане на радиочестотна радиация (Канада).....	96
Европейско нормативно уведомление.....	97
Уведомление за употреба в Русия.....	97
Декларация за Мексико.....	97
Декларация за Тайланд.....	97
Виетнамски телеком.....	97



# 1 Първи стъпки

В този раздел се описват частите на принтера, функциите на контролния панел и други функции на принтера.

## Изгледи на принтера

В тази тема се описват изгледите отпред на принтера, изгледа отзад на принтера, функциите на контролния панел и приложението HP Smart.

### Принтер – изглед отпред



Таблица 1-1 Принтер – изглед отпред

Функция	Описание
1	Контролен панел
2	Изходна тава
3	Вратичка за достъп до касетите
4	Удължител на изходната тава
5	Входна тава

## Принтер – изглед отзад

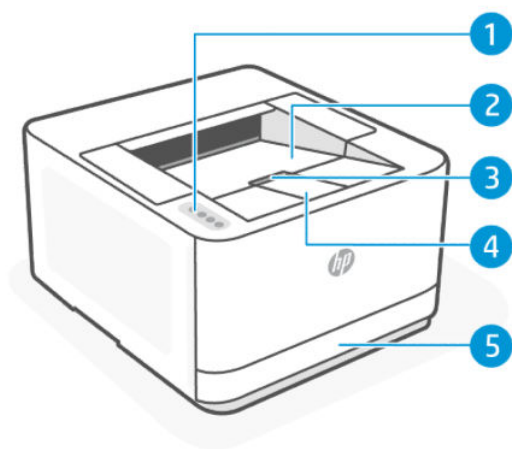

Таблица 1-2 Принтер – изглед отзад

Функция	Описание
1	Заден USB порт <b>ЗАБЕЛЕЖКА:</b> Премахнете етикета, покриващ USB порта, ако е необходимо.
2	Ethernet порт
3	Захранване
4	Задна вратичка за достъп
5	Защитен слот

## Контролен панел

В тази тема се описват функциите на контролния панел на принтера.

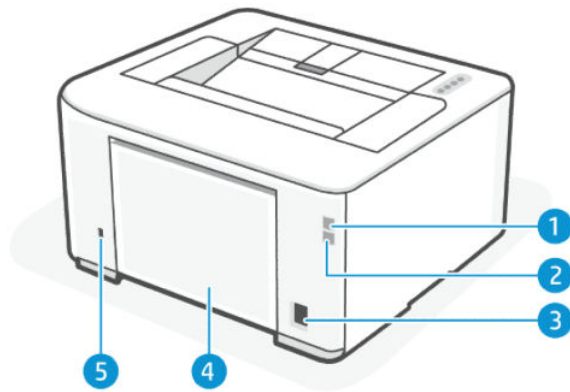
В следната таблица са посочени бутоните и лампичките на принтера, които светят на контролния панел на моделите принтери Network/Duplex Wireless (dn/dw) за двустранен печат. За повече информация, вж. [Разтълкуване на светлинните сигнали на контролния панел.](#)



Таблица 1-3 Контролен панел





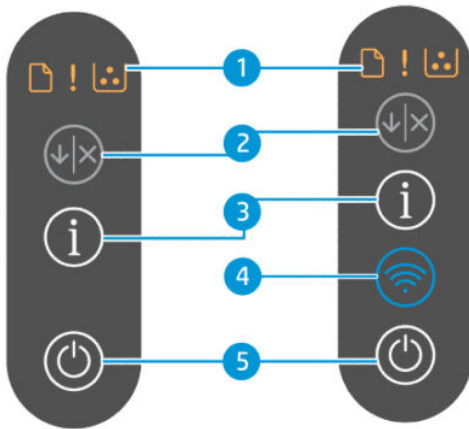

Функция	Бутони/индикатори	Описание
1	  	<p>Индикатор за <b>хартията</b></p> <p>Когато тази лампичка свети, принтерът може да е свършил хартията. Когато тази лампичка мига, може да се е появила засядане на хартия или грешка.</p> <p>Индикатор за <b>Внимание</b></p> <p>Индикаторът свети или мига, когато принтерът изисква внимание. Вижте <a href="#">Индикатор за Внимание</a> за подробности.</p> <p>Индикатор за <b>касета</b></p> <p>Когато тази лампичка свети, тонерът в касетата може да е на изчерпена. Когато тази лампичка мига, може тонерът в касетата да е на изчерпване или да е възникнал проблем с касетата.</p>
2		<p>Бутон за <b>възобновяване/отказ</b></p> <p>Този бутон има две функции:</p> <ul style="list-style-type: none"> <li>• <b>Възобновяване:</b> Натиснете този бутон, за да възобновите печата след зареждане на хартия или изчистване на грешка.</li> <li>• <b>Cancel (Отказ):</b> Натиснете този бутон, за да спрете или откажете текущото печатане.</li> </ul>
3		<p>Бутон <b>Информация</b></p> <p>Натиснете този бутон за отпечатване обобщение на настройките и състоянието на принтера.</p> <p>Ако този бутон мига при настройването на безжична връзка, натиснете този бутон, за да завършите оторизирането.</p>

Таблица 1-3 Контролен панел (продължение)

Функция	Бутони/индикатори	Описание
4		<p>Бутон <b>Wi-Fi</b></p> <ul style="list-style-type: none"> <li>Натиснете този бутон за включване или изключване на възможностите за безжична връзка на принтера. Вижте <a href="#">Wi-Fi light (за безжични модели)</a> за подробности.</li> <li>Натиснете и задръжте този бутон за поне 3 секунди, за да конфигурирате WPS връзка.</li> </ul>
5		<p>Бутон <b>Захранване</b></p> <p>Натиснете този бутон, за да включите или изключите принтера.</p>

## Разтълкуване на светлинните сигнали на контролния панел

В тази тема се описват индикаторите на контролния панел на принтера.

### Индикатор за Внимание

Таблица 1-4 Индикатор за Внимание











Състояние	Описание
<p>Светлина <b>Power</b> и светлина <b>Внимание</b> премигват.</p> 	<ul style="list-style-type: none"> <li>Принтерът обработва задание. Не е необходимо никакво действие.</li> <li>Вратичките за принтера може да са отворени, ако и двете лампички мигат много бързо. Уверете се, че вратичките за достъп до касетата и заден достъп са правилно затворени.</li> </ul>
<p><b>Хартия</b> лампичката и <b>Внимание</b> лампичката мигат, а <b>Касета</b> лампичката свети.</p> 	<p>Възможно е да има засядане на хартия.</p> <p>Натиснете, бутона Resume/Cancel (Възобновяване/Отказ)  за да отмените печата, и след това изчистете засядането. Вижте <a href="#">Почистване на заседнала хартия</a>.</p>
<p><b>Хартия</b> Индикаторите и <b>Внимание</b> са включени.</p> 	<p>В принтера може да няма хартия.</p> <p>Заредете хартия, за да продължите да печатате. Вижте <a href="#">Зареждане на хартия</a>.</p>
<p><b>Хартия</b> светлина и <b>Внимание</b> светлина премигват.</p> 	<p>Възможно е да е възникнала грешка в хартията.</p> <p>Ако изпращате ръчно дуплекс задание, заредете хартия и натиснете бутона Resume/Cancel (Възобновяване/Отказ) , за да продължите да печатате.</p>
<p><b>Внимание</b> Индикаторите и <b>Касета</b> са включени.</p> 	<p>Възможно е тонерът в касетата да е на изчерпване.</p> <p>Натиснете бутона Resume/Cancel (Възобновяване/Отказ) , за да продължите печата.</p>

Таблица 1-4 Индикатор за Внимание (продължение)

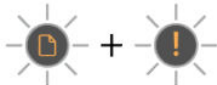
Състояние	Описание
<p>Внимание светлина и Касета светлина премигват.</p> 	<p>Може да се е случило следното.</p> <ul style="list-style-type: none"> <li>Нивото на тонера в касетата е много ниско.</li> <li>Има и други проблеми с касетите, напр. несъвместима касета.</li> </ul> <p>Натиснете  бутона Resume/Cancel (Възобновяване/Отказ), за да отмените печата, след което поставете отново или сменете касетата. Вижте <a href="#">Смяна на тонер касетата</a>.</p>
<p>Лампичката за захранване,ХартияВнимание лампичката, лампичката и Касета лампичката мигат.</p> 	<p>Възникнал е проблем с принтера.</p> <p>Изключете принтера, след което го включете отново след 30 секунди.</p> <p>Посетете, <a href="http://hp.com/plus-support">hp.com/plus-support</a> ако проблемът продължава.</p>

## Wi-Fi light (за безжични модели)

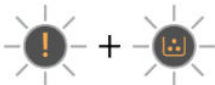

 **СЪВЕТ:** Ръководството за бързо стартиране на безжичната мрежа предоставя поетапни инструкции, които да ви помогнат да конфигурирате безжична връзка. За да отпечтатете ръководството, натиснете бутон за Wi-Fi  и бутон Information  едновременно и ги задръжте за 3 секунди.

Таблица 1-5 Wi-Fi лампа





Състояние	Описание
<p>Изкл.</p> 	<p>Възможността за безжична връзка на принтера е изключена. За да включите способността за безжична връзка, натиснете бутон за Wi-Fi .</p> <p>За да свържете принтера към Wi-Fi мрежа, вижте <a href="#">Свързване на принтера към Wi-Fi мрежа чрез софтуера на HP</a> или <a href="#">Свързване на принтера към Wi-Fi мрежа чрез Wi-Fi Protected Setup (WPS)</a>.</p>
<p>Вкл.</p> 	<p>Wi-Fi е конфигуриран и принтерът е свързан към мрежата.</p>
<p>Индикаторът <b>Wi-Fi</b> мига, а индикаторът <b>Внимание</b> свети.</p> 	<ul style="list-style-type: none"> <li>Wi-Fi е конфигуриран и не е свързан. Принтерът се опитва да се свърже към безжична мрежа.</li> <li>Wi-Fi е конфигуриран и не е свързан. Принтерът е изключен от мрежата.</li> </ul>
<p>Лампичката за <b>Wi-Fi</b> мига бързо за 3 секунди, след което се връща в предишното си състояние.</p> 	<p>Възможността за безжична връзка на принтера е или заето, забранено или не може да отговори. Променете безжичните настройки.</p>

Таблица 1-5 Wi-Fi лампа (продължение)

Състояние	Описание
<p>Wi-Fi индикаторът и <b>Внимание</b> индикаторът премигват.</p> 	<p>Възможно е да е възникнала Wi-Fi грешка.</p>
<p>Лампичката за <b>Wi-Fi</b> свети, а лампичката „<b>Информация</b>“ мига.</p> 	<p>Заявката за бутон Wi-Fi Direct с натискане на бутон е открита.</p>
<p>Лампичката за <b>Wi-Fi</b> мига бързо за 3 секунди, а <b>Внимание</b> лампичката мига.</p> 	<p>Връзката към Wi-Fi Direct достигна максималния брой опити.</p>
<p>Лампичката за <b>Wi-Fi</b> мига бързо за 3 секунди, а лампичката „<b>Информация</b>“ мига.</p> 	<p>Опитът за свързване на Wi-Fi Direct чрез метода на натискане на бутоната или PIN е изтекъл.</p>
<p>Индикаторът за <b>Wi-Fi</b> мига.</p> 	<p>Принтерът е в един от следните режими на настройка.</p> <ul style="list-style-type: none"> <li>• В режим на автоматична безжична връзка (AWC).</li> <li>• В режим Wi-Fi Protected Setup (WPS).</li> </ul>
<p>Лампичката за <b>Wi-Fi</b> мига бързо, а <b>Внимание</b> лампичката мига.</p> 	<p>Възниква грешка или е открита препокрита сесия, когато се използва WPS.</p>
<p>Лампичката за <b>Wi-Fi</b> мига бързо за 3 секунди.</p> 	<p>Неуспешна безжична WPS връзка.</p>

## Използвайте приложението HP Smart, за да печатате, сканирате и управлявате устройството

Приложението HP Smart Ви позволява да извършвате редица различни задачи с принтера, включително:

---

 **ЗАБЕЛЕЖКА:** Настройте/свържете принтера към интернет от контролния панел или чрез софтуера на HP. Можете да изтеглите софтуера на HP от [hpsmart.com/setup](https://hpsmart.com/setup) на компютър с Windows или Mac.

---

- Печат и сканиране документи и снимки.
- Споделяне на документи чрез имейл и други приложения.
- Управление на настройките на принтера, проверяване на състоянието на принтера, печат на отчети и поръчка на консумативи.

---

 **ЗАБЕЛЕЖКА:**

- HP Smartce поддържа на мобилни устройства и компютри с iOS, Android, Windows 10 и по-нови и macOS (версии 10.14, 10.15, 11.0 и 12).
  - Приложението HP Smart може да не се поддържа на всички езици. Някои функции може да не са налични при всички модели принтери.
- 

## Инсталиране на HP Smart и отваряне на приложението

Изпълнете следните стъпки, за да инсталирате и отворите HP Smart, свържете принтера и започнете да използвате приложението.

1. Изтеглетe и инсталирайтe HP Smart на устройството си.

---

 **ЗАБЕЛЕЖКА:**

- **iOS, Android, Windows 10 и по-високи версии и macOS:** Можете също така да изтеглите HP Smart от съответните магазини за приложения за устройството.
- 
2. След инсталиране отворете HP Smart.
    - **iOS/Android:** От работния плот на мобилното устройство или менюто на приложението натиснете HP Smart.
    - **Windows 10 и по-високи версии:** От работния плот на компютъра щракнете върху **Старт**, след което изберете **HP Smart** от списъка с приложения.
    - **macOS:** От стартовата лента изберете HP Smart.
  3. Влезте в приложението HP Smart, като използвате профила на HP, създаден по време на инсталирането. Вижте. Вижте [Свързване на принтера към Wi-Fi мрежа чрез софтуера на HP](#).

## Получете повече информация за HP Smart

За да научите как да се свързвате, отпечатвате и сканирате с помощта на HP Smart, посетете уеб сайта за вашето устройство:

- **iOS/iPadOS/Android:** [www.hp.com/go/hpsmart-help](https://www.hp.com/go/hpsmart-help)
- **Windows 10 и по-високи версии:** [www.hp.com/go/hpsmartwin-help](https://www.hp.com/go/hpsmartwin-help)
- **macOS:** [www.hp.com/go/hpsmartmac-help](https://www.hp.com/go/hpsmartmac-help)

## 2 Свързване на принтера

В този раздел се описват различни начини за свързване на принтера.

### Изисквания за принтери HP+

#### Поддържайте принтера свързан към интернет

Принтерите HP+ са свързани в облак устройства, които трябва да останат свързани с интернет, за да функционират. Интернет връзката позволява на принтера да предоставя специфични за HP+ функции на приложението и актуализации на фърмуера. По време на настройката трябва да свържете принтера с интернет през Wi-Fi или Ethernet. След настройката можете да печатате с помощта на USB кабелна връзка, ако желаете, но принтерът трябва също така да е свързан с интернет.

#### Използвайте оригинални касети на HP

Оригиналните касети на HP са касети, които се произвеждат и продават от HP в официални опаковки на HP. Ако са инсталирани консумативи, които не са на HP, или презаредени касети, принтерите HP+ няма да работят според очакванията.

#### Създаване на акаунт в HP

Създайте или влезте в акаунт в HP, за да управлявате принтера си.

### Свързване на принтера към Wi-Fi мрежа чрез софтуера на HP

Инсталирайте софтуера на HP на компютъра и го използвайте, за да настроите или свържете принтера към Wi-Fi мрежата.

---

 **ЗАБЕЛЕЖКА:** Този раздел важи само за безжични принтери.

---

За информация относно софтуера на HP, включително къде да го изтеглите, посетете [hpsmart.com/setup](https://hpsmart.com/setup).

1. Уверете се, че компютърът е свързан към същата Wi-Fi мрежа, към която е свързан и принтерът.
2. Включете Wi-Fi на принтера. За повече информация относно състоянието на безжичната мрежа вижте [Промяна на безжичните настройки](#).
3. Ако принтерът вече не е в режим на безжична настройка, възстановете мрежовите настройки на принтера. Вижте [Възстановяване на оригиналните фабрични стойности по подразбиране и настройки](#).
4. Изтеглете и стартирайте софтуера на HP от [hpsmart.com/setup](https://hpsmart.com/setup) на вашето устройство.
5. От софтуера на HP намерете вашия принтер и щракнете върху **Continue** (Продължи).
6. Следвайте указанията на екрана и свържете принтера към Wi-Fi мрежата.
7. След като принтерът се свърже към Wi-Fi мрежата, следвайте инструкциите за прилагане на настройките за прокси сървър и актуализиране на фърмуера.



8. Когато бъдете подканени на страницата със софтуера на HP, щракнете върху **Print Pairing Code (Печат на код** за сдвояване), за да отпечтатете кода за сдвояване.
9. Щракнете върху **Launch Portal** (Стартиране на портал) от софтуера на HP, за да посетите [hpsmart.com/activate](https://hpsmart.com/activate).
10. На портала следвайте инструкциите, за да създадете/влезете с акаунт и да свържете принтера си към вашия акаунт.

## Свързване на принтера към Wi-Fi мрежа чрез Wi-Fi Protected Setup (WPS)

В тази тема се описва как да свържете принтера с Wi-Fi мрежа чрез WPS.

---

 **ЗАБЕЛЕЖКА:** Този раздел важи само за безжични принтери.

---

Този метод за безжична настройка може да се използва, ако рутерът има WPS бутон. Ако рутерът няма такъв бутон, се препоръчва да свържете принтера, като използвате софтуера на HP. Вижте [Свързване на принтера към Wi-Fi мрежа чрез софтуера на HP](#).

1. Уверете се, че рутерът и принтерът не се намират твърде далеч един от друг.
2. Натиснете и задръжте бутон за Wi-Fi  поне 3 секунди, за да стартирате WPS.

Лампичката Wi-Fi мига.

3. Натиснете бутона WPS на вашия маршрутизатор.

---

 **ЗАБЕЛЕЖКА:**

- Не забравяйте да натиснете бутона за WPS на рутера до 2 минути.
- Когато принтерът се свърже безжично, индикаторът за безжична връзка спира да мига и ще остане да свети непрекъснато (за всички безжични модели). Вижте [Контролен панел](#).

4. Следвайте инструкциите на екрана, за да завършите настройката.

---

 **ЗАБЕЛЕЖКА:** Когато принтерът е в режим на неактивност за дълъг период, може да се появи подкана да въведете PIN кода, който е наличен в етикета в областта за достъп до касетата. Вижте [Неща, на които трябва да обърнете внимание при отваряне на EWS](#).

---

## Свържете принтера към Ethernet мрежа

В тази тема се описва как да свържете принтера към Ethernet мрежа.

Ако Ethernet мрежата няма връзка с интернет, свържете принтера безжично със софтуера на HP. Вижте [Свързване на принтера към Wi-Fi мрежа чрез софтуера на HP](#).

1. Уверете се, че компютърът е свързан към рутера.
2. Свържете принтера и рутера, като използвате Ethernet кабел. (Ethernet кабелът се продава отделно.)

---

 **ЗАБЕЛЕЖКА:**

- Wi-Fi връзката се дезактивира автоматично, когато свържете Ethernet кабел.
  - За да свържете принтера по безжичен път, изключете Ethernet кабела и свържете принтера към безжичната мрежа, като използвате софтуера на HP. Вижте [Свързване на принтера към Wi-Fi мрежа чрез софтуера на HP](#).
- 
3. От софтуера на HP намерете вашия принтер и щракнете върху **Continue (Продължи)**. Следвайте инструкциите на екрана, за да добавите принтера към вашата мрежа.
  4. Щракнете върху **Launch Portal**, за да посетите [hpsmart.com/activate](https://hpsmart.com/activate).
  5. На портала следвайте инструкциите, за да създадете/влезете с акаунт и да свържете принтера си към вашия акаунт.

## Свързване на принтера с помощта на USB кабел

### ЗАБЕЛЕЖКА:

- Не свързвайте принтера с USB кабел, когато настройвате за първи път. Принтерът HP+ няма да работи според очакванията, ако за първи път се използва USB за настройка.
- За да настроите и използвате принтера, той трябва да е свързан през цялото време с интернет.

Вижте изискванията, описани в [Изисквания за принтери HP+](#).

1. Ако е необходимо, премахнете етикета, покриващ USB порта в задната част на принтера.
2. Свържете принтера и компютъра с помощта на USB кабел.
3. От софтуера на HP намерете вашия принтер и щракнете върху **Continue (Продължи)**. Следвайте инструкциите на екрана, за да добавите принтера към вашата мрежа.

## Промяна на безжичните настройки

Можете да настроите и управлявате безжичната връзка за вашия принтер. Това включва отпечатване на информация за мрежовите настройки, включване и изключване на функцията за безжична връзка и възстановяване на мрежовите настройки.

### Включване или изключване на възможностите за безжична връзка на принтера

Натиснете бутон за Wi-Fi , за да включите или изключите възможностите за безжична връзка на принтера.

### Възстановяване на мрежовите настройки до настройките по подразбиране

На контролния панел на принтера натиснете бутон Information  и бутона Resume/Cancel

(Възобновяване/Отказ)  едновременно и ги задръжте за пет секунди.

---

 **ЗАБЕЛЕЖКА:** Използвайте софтуера на HP, за да свържете принтера безжично.

---

## Промяна на типа връзка

В тази тема се описва как да промените начина за свързване на принтера.

### USB към безжична връзка (Windows 10 и по-нови/macOS)

1. Извадете USB кабела от принтера.
2. Уверете се, че компютърът или мобилното устройство са свързани към Wi-Fi мрежата и Bluetooth е включен.
3. Уверете се, че принтерът ви е включен Wi-Fi. Вижте [Промяна на безжичните настройки](#).
4. Въведете принтера в режим за безжична настройка, като възстановите мрежовите му настройки. Вижте [Възстановяване на оригиналните фабрични стойности по подразбиране и настройки](#).
5. От софтуера на HP намерете вашия принтер и щракнете върху **Continue (Продължи)**. Следвайте инструкциите, за да добавите принтера към вашата мрежа.
6. При подкана кликнете върху **Launch Portal**, за да посетите [hpsmart.com/activate](https://hpsmart.com/activate).
7. На портала следвайте инструкциите, за да създадете/влезете с акаунт и да свържете принтера си към вашия акаунт.

### Безжична към USB връзка (Windows/macOS)

---

 **ЗАБЕЛЕЖКА:** Винаги поддържайте интернет връзка. За да може принтерът да работи правилно (независимо дали използвате Wi-Fi, Ethernet, или USB връзка), той трябва винаги да е свързан към интернет. Вижте [Свързване на принтера към Wi-Fi мрежа чрез софтуера на HP](#) и [Принтерът не може да печата](#).

---

1. Ако е необходимо, премахнете етикета, покриващ USB порта в задната част на принтера.
2. Свържете принтера и компютъра с помощта на USB кабел.
3. От софтуера на HP намерете вашия принтер и щракнете върху **Continue (Продължи)**. Следвайте инструкциите, за да добавите принтера към вашата мрежа.

## 3 Зареждане на носител

В този раздел се описва как да заредите различни носители в принтера.

### Преди да започнете

#### ЗАБЕЛЕЖКА:

- За да защитите принтера и да избегнете проблеми при печат, проверете дали сте избрали правилните настройки за хартията от софтуера на HP, преди да печатате.
- За капацитет на тавата и списък на поддържаните размери на хартията посетете [hp.com/plus-support](http://hp.com/plus-support). Изберете вашата страна/регион и език, намерете принтера си, щракнете върху **Product Information (Информация за продукта)** и проверете спецификациите на продукта за вашия принтер.

За да избегнете засядане на хартия:

- Никога не добавяйте и не вадете хартия от основната входна тава по време на печат.
- Ако има друга хартия във входната тава, махнете я, преди да заредите хартия с различен вид/размер.
- Не разлиствайте хартията, когато я зареждате в тавата.
- Използвайте хартия, която не е намачкана, сгъната или повредена.
- Използвайте само един размер хартия. Например не поставяйте хартия с размер A5 върху такава с размер A4.
- Подравнете тестето с хартия и нагласете водачите за хартията, за да се уверите, че хартията не се стече/изкривява при печат.

### Зареждане на хартия

В тази тема се описва начинът на зареждане на хартия във входната тава.

1. Отворете входната тава.

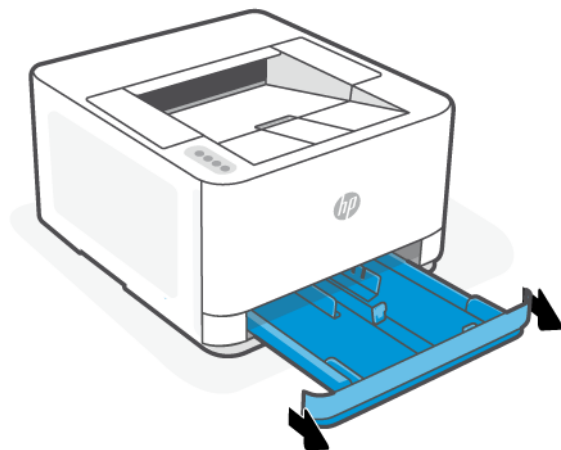

2. Ако зареждате хартия Legal или по-дълга хартия, натиснете бутона близо до предната дясна част на тавата, за да удължите входната тавата.

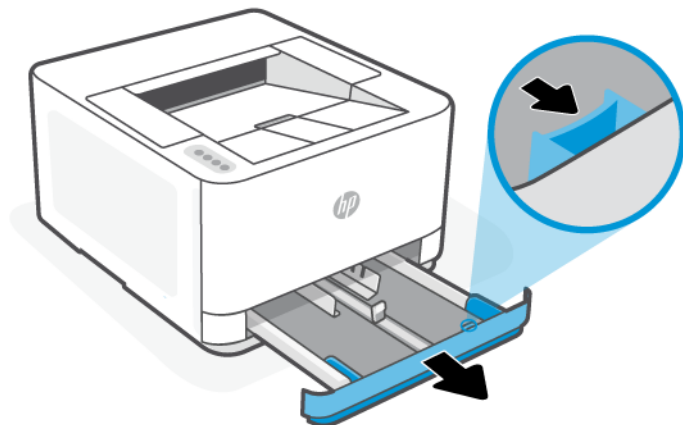

3. Натиснете и задръжте бутона на водач за ширина на хартията и след това плъзнете водачите до ръбовете на входната тавата. Направете същото и за водача за дължина на хартията.

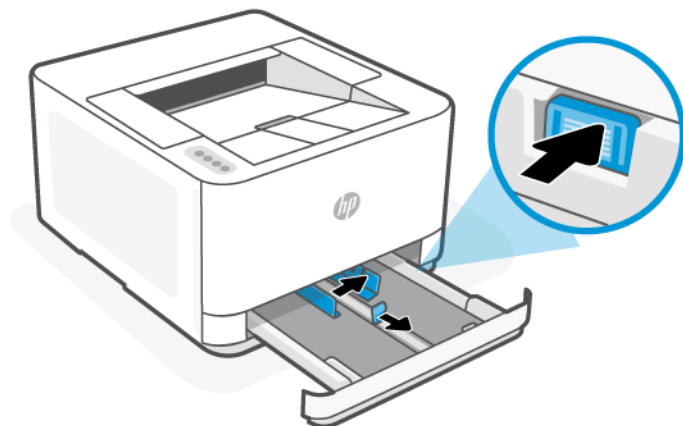

4. Поставете хартията в портретна ориентация и със страната за печат нагоре.

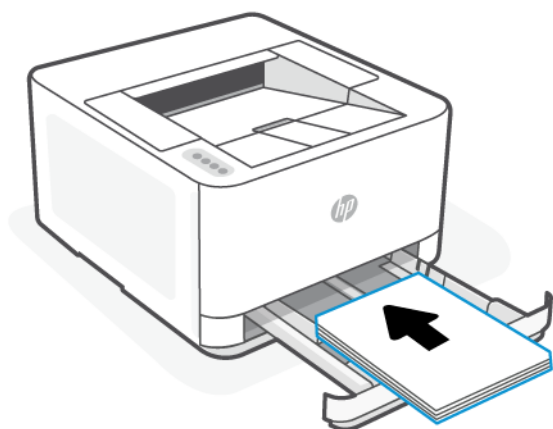

Уверете се, че тестето хартия е подравнено с подходящите линии за размер на хартията на тавата. Освен това се уверете, че тестето хартия не надвишава маркировката за височина на тестето на тавата.

5. Регулирайте водачите за хартията по ширина и водача за хартията по дължина, докато докоснат ръбовете на тестето хартия.

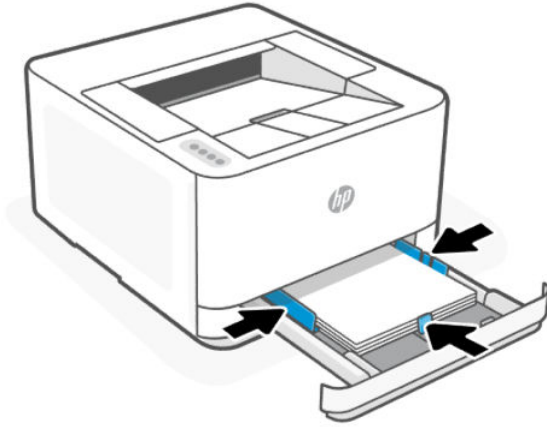

6. Затворете входната тавана.

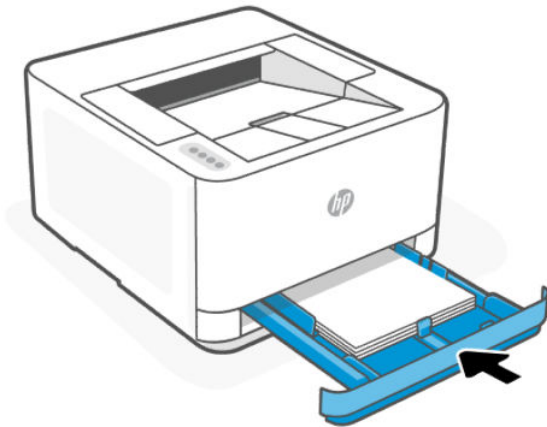

7. Отворете удължителя на изходната тавана.



## Зареждане на пликове

В тази тема се описва как да заредите плик във входната тава.

1. Отворете входната тава.
2. Плъзнете водачите на хартията до краищата на входната тава.
3. Поставете пликите в портретна ориентация и със страната за печат нагоре.

Уверете се, че тестето пликите е подравнено с подходящите линии за размер на хартията на тавата. Освен това се уверете, че тестето пликите не надвишава маркировката за височина на тестето на тавата.

4. Регулирайте водачите за хартията, докато докоснат ръба на тестето пликите.

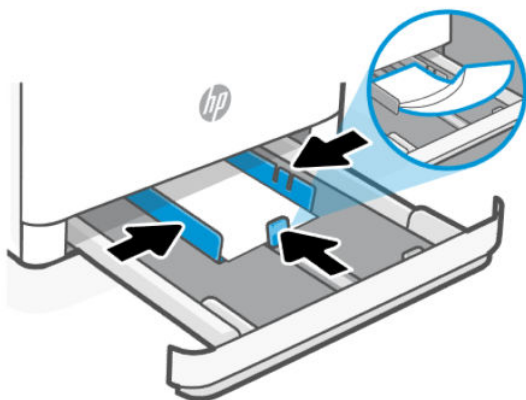

5. Затворете входната тава.
6. Отворете удължителя на изходната тава.



## Поставете етикети

В тази тема се описва как да заредите етикети във входната тава.

1. Отворете входната тава.

2. Извадете всичката хартия от входната тава.
3. Плъзнете водачите на хартията до краищата на входната тава.
4. Поставете тестето етикети в портретна ориентация и със страната за печат надолу.
5. Регулирайте водачите за хартията, докато докоснат ръбовете на тестето етикети.

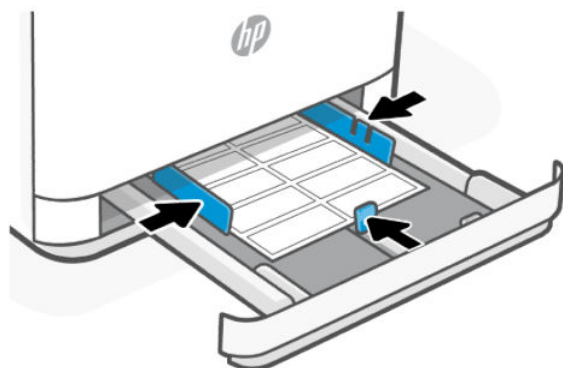

6. Затворете входната тава.
7. Отворете удължителя на изходната тава.



## Променете настройките за хартия

При подкана по време на зареждане на хартията променете настройките на хартията от контролния панел на принтера или софтуера на HP, за да съвпадат с хартията, която използвате.

### За да промените настройките за хартията (Windows)

1. От софтуерната програма изберете опция **Print (Отпечатване)**.
2. Изберете принтера, след което щракнете върху бутона **Set Preferences**.
3. Сменете размера и типа на хартията, за да съответства на хартията, заредена във входната тава.



4. Уверете се, че водачите на хартия в тавата са регулирани правилно за размера на хартията.

## За да промените настройките за хартията (OS X)

1. Щракнете върху менюто **File (Файл)**, и след това върху **Print (Печат)**.
2. В менюто **Принтер** изберете принтера.
3. Сменете размера и типа на хартията, за да съответства на хартията, заредена във входната тава.
4. Уверете се, че водачите на хартия в тавата са регулирани правилно за размера на хартията.

## За промяна на настройките на хартията по подразбиране от Embedded Web Server (EWS)

1. Отворете EWS. Вижте [Конфигуриране на принтера с помощта на Embedded Web Server \(EWS\)](#).
2. Щракнете върху раздела **Settings** (Настройки).
3. От лявото меню, кликнете **Preferences**.
4. Кликнете **Tray and Paper Management**, след това направете необходимите промени.
5. Щракнете върху бутона **Apply** (Прилагане).

## 4 Печат

В този раздел се описва как да печатате от различни устройства.

За да защитите принтера и да избегнете проблеми при печат, проверете дали сте избрали правилните настройки за хартията от софтуера на HP, преди да печатате.

---

### ЗАБЕЛЕЖКА:

- За да се осигури ефективен печат, принтерът може автоматично да се превключва в режим за охлаждане при определени условия на околната среда. Когато принтерът се охлади, отпечатването може да пауза за няколко минути. Съответното съобщение се появява също така и на контролния панел на принтера, софтуера на принтера или HP Smart приложението.
  - Преди да отпечатвате документи, се уверете, че има заредена хартия във входната тава и че удължителя за изходната тава е отворен. Вижте [Зареждане на хартия](#) за подробности.
- 

## Преди да започнете

- Настройте и свържете принтера с помощта на софтуера на HP. Вижте [Използвайте приложението HP Smart, за да печатате, сканирате и управлявате устройството](#) и [Свързване на принтера към Wi-Fi мрежа чрез софтуера на HP](#).
- Заредете хартия във входната тава и отворете изходната тава. Вижте [Зареждане на хартия](#).
- Винаги поддържайте интернет връзка. За да може принтерът да работи правилно (независимо дали използвате Wi-Fi, Ethernet, или USB връзка), той трябва винаги да е свързан към интернет. Вижте [Свързване на принтера към Wi-Fi мрежа чрез софтуера на HP](#) и [Принтерът не може да печата..](#)
- Използвайте само оригинални касети на HP. Принтерът няма да работи по очаквания начин, ако са поставени повторно напълнени касети или касети, които не са оригинални касети от HP.

## Печат с мобилни устройства

В тази тема се описва как да печатате от мобилни устройства.

Можете да използвате приложението HP Smart за печат на документи и снимки, които сте импортирали или създали в рамките на приложението. Вижте [Използвайте приложението HP Smart, за да печатате, сканирате и управлявате устройството](#).

Можете също така да печатате директно от мобилните си устройства, като използвате AirPrint (iOS) или HP Print Service Plugin (Android):

- **iOS:** Устройствата с iOS 4.2 или по-нова версия имат предварително инсталирано AirPrint.
- **Android:** Изтеглете HP Print Service Plugin от Google Play Store или любимия си App store и след това я активирайте на вашето устройство.

---

 **ЗАБЕЛЕЖКА:** Можете да печатате, като използвате HP Smart или AirPrint/HP Print Service Plugin, когато мобилното устройство е в една и съща мрежа с принтера или различна мрежа (като използвате Wi-Fi Direct).

---

## Печатайте, докато сте свързани към същата Wi-Fi мрежа

Можете да отпечатвате документи и снимки от мобилното си устройство, когато устройството е в същата Wi-Fi мрежа като принтера.

Посетете [www.hp.com/go/mobileprinting](http://www.hp.com/go/mobileprinting) за повече информация относно мобилния печат.

---

 **ЗАБЕЛЕЖКА:** Уверете се, че мобилното устройство и принтерът са свързани към една и съща Wi-Fi мрежа. Вижте [Свързване на принтера към Wi-Fi мрежа чрез софтуера на HP](#).

---

## Печатайте, без да се свързвате към същата Wi-Fi мрежа (Wi-Fi Direct)

С Wi-Fi Direct, можете да свържете компютъра или мобилното устройство директно с принтера и да печатате по безжичен път – без да свързвате компютъра или мобилното устройство към съществуваща безжична мрежа.

Посетете [www.hp.com/go/wifidirectprinting](http://www.hp.com/go/wifidirectprinting) за повече информация относно Wi-Fi Direct.

---

 **ЗАБЕЛЕЖКА:**

- Уверете се, че Wi-Fi Direct на принтера е включено. За да проверите, отворете EWS (вижте [Конфигуриране на принтера с помощта на Embedded Web Server \(EWS\)](#)), щракнете върху раздела **Network** и след това изберете **Wi-Fi Direct**.
- През Wi-Fi Direct връзка към принтера могат да се свържат до 5 компютъра и мобилни устройства.

 **СЪВЕТ:**



- За намиране на името и паролата на Wi-Fi Direct, вижте [За намиране на името и паролата на Wi-Fi Direct](#).
  - Когато включите Wi-Fi Direct за първи път, принтерът автоматично ще отпечата ръководство за Wi-Fi Direct. Ръководството предоставя инструкции как да настроите и използвате Wi-Fi Direct. Можете също да натиснете бутон за Wi-Fi  и бутона за информация едновременно и да  ги задържите за 3 секунди, за да отпечатате това ръководство. Ръководството може да не е налично на всички езици.
- 

## Включване/изключване на Wi-Fi Direct от Embedded Web Server

1. Отворете началната страница на принтера (Embedded Web Server или EWS). Вижте [Конфигуриране на принтера с помощта на Embedded Web Server \(EWS\)](#).
2. Щракнете върху раздела **Network** (Мрежа).
3. От лявото меню, кликнете **Wi-Fi Direct**.
4. Кликнете **Wi-Fi Direct** и след това редактирайте настройките.
5. Щракнете върху бутона **Apply** (Прилагане).

## За намиране на името и паролата на Wi-Fi Direct

Отпечатване на страницата с мрежова конфигурация.

От контролния панел на принтера натиснете бутон за Wi-Fi  и бутона Resume/Cancel (Възобновяване/Отказ)  едновременно.

## Печат с помощта на компютър с Windows

Прегледайте изискванията, описани в [Изисквания за принтери HP+](#).

1. Уверете се, че сте инсталирали приложението HP Smart и сте добавили принтера към него. Вижте [Използвайте приложението HP Smart, за да печатате, сканирате и управлявате устройството](#).
2. Отворете документа, който искате да отпечатате.
3. От менюто **File** (Файл) във вашата софтуерна програма изберете опцията **Print** (Печат).
4. Щракнете върху бутона, който отваря диалоговия прозорец **Properties** (Свойства).  
В зависимост от вашата приложна програма този бутон може да се нарича **Properties (Свойства)**, **Options (Опции)**, **Setup (Настройка)** или **Preferences (Предпочитания)**.
5. Уверете се, че принтерът е избран.
6. Променете евентуалните настройки за печата и щракнете върху **OK**.
7. Щракнете върху бутона **Print** (Печат) или **OK**, за да отпечатате заданието.

## Печат от компютър Mac

Прегледайте изискванията, описани в [Изисквания за принтери HP+](#).

1. Уверете се, че сте инсталирали приложението HP Smart и сте добавили принтера към него. Вижте [Използвайте приложението HP Smart, за да печатате, сканирате и управлявате устройството](#).
2. След като се свържете, отворете документа, който искате да отпечатате, и използвайте командата **Print** (Печат).
3. Уверете се, че желаният принтер е избран.
4. Променете настройките за печат.
5. Щракнете върху **Print** (Печат), за да отпечатате документа.

# 5 Конфигуриране на принтера

В този раздел се описва как да конфигурирате принтера.

## Използване на уеб услуги

Принтерът предлага иновативни решения, базирани в облака, като печат навсякъде, сканиране и записване в облак и други услуги (включително автоматично презареждане на консумативите).

За повече информация посетете уеб HP Smart сайта ([admin.hpSMART.com](http://admin.hpSMART.com)).

 **ЗАБЕЛЕЖКА:** За да използвате тези решения, базирани в облака, принтерът трябва да е свързан към интернет.

## Настройка на уеб услугите

1. Преди да настроите Уеб услугите, се уверете, че принтерът е свързан към интернет.
2. Отворете EWS. Вижте [Конфигуриране на принтера с помощта на Embedded Web Server \(EWS\)](#).
3. Щракнете върху раздела **Web Services** (Уеб услуги).
4. В лявото меню щракнете върху **Printer Pairing (Свързване на принтера)** в **Web Services Settings (Настройки на уеб услугите)**.
5. Щракнете върху **Start Pairing (Старт на сдвояването)**, за да сдвоите вашия принтер.
6. Ако получите подкана, изберете да позволите на принтера да направи проверка за наличие и да инсталира актуализации за принтера.

 **ЗАБЕЛЕЖКА:**

- Ако бъдете подканени за парола, въведете PIN кода от етикета на принтера. Вижте [Неща, на които трябва да обърнете внимание при отваряне на EWS](#).
  - Ако получите подкана за настройки на прокси и ако вашата мрежа използва настройки на прокси, следвайте указанията на екрана, за да настроите прокси сървър. Ако не разполагате с тази информация, се свържете с мрежовия администратор или с лицето, конфигурирало мрежата.
7. След като принтерът се свърже към сървъра на HP, принтерът отпечатва информационен лист. Следвайте инструкциите в информационния лист, за да завършите настройката на уеб услуги.

## Актуализиране на принтера

HP предлага периодични актуализации на принтера, за да се подобри неговата ефективност, да се коригират проблеми или да се защити принтерът срещу потенциални заплахи за сигурността.

За HP+ принтери, когато принтерът е свързан към Wi-Fi или Ethernet мрежа с достъп до интернет, той автоматично ще се актуализира, когато има налични нови актуализации.

При принтери HP+ не можете да изключите автоматичното актуализиране.

## Отваряне на софтуера на принтера на HP (Windows)

След инсталиране на софтуера на принтера на HP, в зависимост от операционната система, направете едно от следните неща:

- **Windows 10 и по-високи версии:** От работния плот на компютъра щракнете върху **Старт**, изберете **HP** от списъка с приложения, след което изберете иконата с името на принтера.



**ЗАБЕЛЕЖКА:** Ако не сте инсталирали софтуера за принтер на HP, посетете [hp.com/plus-support](http://hp.com/plus-support), за да изтеглите и инсталирате необходимия софтуер.

## Конфигуриране на принтера с помощта на Embedded Web Server (EWS)

Използвайте Embedded Web Server (EWS), за да управлявате функциите за печат от вашия компютър.

- Преглед на информацията за състоянието на принтера
- Проверете информацията и статуса на консумативите за тонера
- Получаване на уведомявания за събития, свързани с принтера и консумативите
- Преглед и промяна на настройките на мрежата и принтера

### За достъп до Embedded Web Server (EWS) и използването му

Можете да отворите EWS, като използвате едно от следните:

- приложение HP Smart
- софтуер на принтера на HP
- уеб браузър, използващ IP адрес
- Уеб браузър с използване на Wi-Fi Direct връзка

### Неща, на които трябва да обърнете внимание при отваряне на EWS

- Ако в уеб браузъра се показва съобщение, което указва, че уеб сайтът е опасен, изберете опцията да продължите. Достъпът до уеб сайта няма да навреди на устройството.
- За ваша сигурност някои настройки в началната страница на принтера или EWS са защитени с парола.
  - При достъп до EWS за първи път въведете PIN кода, ако бъдете подканени. Този личен идентификационен номер (PIN) е достъпен от етикет на принтера.
  - Отворете вратичката за достъп до касетите, за да намерите етикета.
  - След като имате достъп до EWS, можете да промените паролата от EWS.

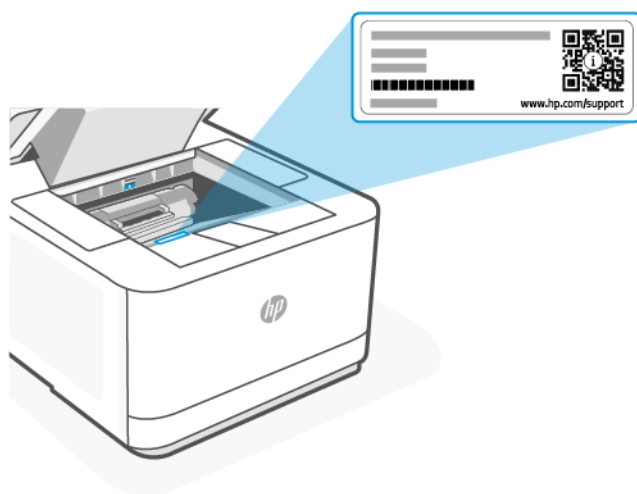

- В зависимост от начина, по който принтерът е свързан, някои функции в EWS може да не са налични.
- EWS не е достъпен извън мрежовата защитна стена.

### Отваряне на EWS с помощта на HP Smart (iOS, Android и Windows 10 и по-нови)

1. Отворете приложението HP Smart на компютъра или мобилното устройство. Вижте [Използвайте приложението HP Smart, за да печатате, сканирате и управлявате устройството](#).
2. От HP Smart изберете вашия принтер и след това щракнете или докоснете **Advanced Settings** (Разширени настройки).

### За отваряне на EWS с IP адрес (Wi-Fi или Ethernet връзка)

1. Открийте IP адреса. Натиснете  бутон Information на принтера, за да отпечатате страница с информация с IP адреса.
2. Отворете уеб браузър на вашето устройство. Въведете IP адреса (както е указано на екрана или страницата) в адресната лента и след това щракнете върху или докоснете **Enter** в устройството си.

### За отваряне на EWS с IP адрес (Wi-Fi Direct връзка)

1. Уверете се, че устройството и принтера са свързани с помощта на Wi-Fi Direct. Вижте [Печатайте, без да се свързвате към същата Wi-Fi мрежа \(Wi-Fi Direct\)](#).
2. Отворете уеб браузър, въведете следния IP адрес или име на хост на принтера в адресната лента и след това щракнете върху или докоснете **Enter (Въвеждане)**.

IP адрес/име на хост: 192.168.223.1

### Конфигуриране на настройките на IP мрежа

Използвайте следните раздели, за да конфигурирате мрежовите настройки за принтера.

Ако бъдете подканени да въведете парола, въведете PIN кода, който е достъпен от етикет в зоната за достъп до касети. Вижте [Неща, на които трябва да обърнете внимание при отваряне на EWS](#).

## Преглед или промяна на мрежовите настройки

Можете да използвате Embedded Web Server, за да прегледате или смените настройките на IP конфигурацията.

1. Отворете EWS. Вижте [Конфигуриране на принтера с помощта на Embedded Web Server \(EWS\)](#).
2. Щракнете върху раздела **Network** (Мрежа), за да се покаже информация за мрежата. Променете настройките според необходимостта.

## Промяна на името на принтера в мрежата

За да промените името на принтера в мрежата, за да бъде идентифициран еднозначно, използвайте Embedded Web Server.

1. Отворете EWS. Вижте [Конфигуриране на принтера с помощта на Embedded Web Server \(EWS\)](#).
2. Щракнете върху раздела **Network** (Мрежа).
3. От лявото меню, кликнете **General**.
4. Щракнете върху **Network Identification (Идентификация на мрежата)** и променете името на хоста.
5. Направете необходимите промени и след това щракнете върху **Apply**.

## Ръчно конфигуриране на параметрите на IPv4 TCP/IP

Използвайте EWS за ръчно задаване на IPv4 адреса, маската на подмрежата и шлюза по подразбиране.

1. Отворете EWS. Вижте [Конфигуриране на принтера с помощта на Embedded Web Server \(EWS\)](#).
2. Щракнете върху раздела **Network** (Мрежа).
3. От лявото меню, кликнете **Wired**.
4. Кликнете **IPv4 Configuration** и направете необходимите промени.
5. Щракнете върху бутона **Apply** (Прилагане).

## Настройте или променете системната парола с помощта на Embedded Web Server

Задайте парола на администратора за достъп до принтера и HP Embedded Web Server, за да не могат неупълномощени потребители да променят настройките на принтера.

1. Отворете EWS. Вижте [Конфигуриране на принтера с помощта на Embedded Web Server \(EWS\)](#).
2. Щракнете върху раздела **Настройки**.
3. От лявото меню, кликнете **Security**.
4. Кликнете **Password Settings** и направете необходимите промени.
5. Щракнете върху бутона **Apply** (Прилагане).



---

**ЗАБЕЛЕЖКА:** Запишете си паролата и я запазете на сигурно място.

---

## Промяна на настройките за пестене на енергия

Принтерът включва няколко икономични функции за пестене на енергия и консумативи.



## Задаване на времето преди влизане в режим на заспиване

Използвайте EWS, за да зададете времето на неактивност, преди принтерът да влезе в спящ режим.

1. Отворете EWS. Вижте [Конфигуриране на принтера с помощта на Embedded Web Server \(EWS\)](#).
2. Щракнете върху раздела **Settings** (Настройки).
3. От лявото меню, кликнете **Power Management**.
4. Щракнете върху **Sleep Mode** (Режим на заспиване) и изберете желанния час.
5. Щракнете върху бутона **Apply** (Прилагане).

## Промяна на времето и настройките за изключване на принтера

Използвайте EWS, за да зададете времето, преди принтерът да изключи.

1. Отворете EWS. Вижте [Конфигуриране на принтера с помощта на Embedded Web Server \(EWS\)](#).
2. Щракнете върху раздела **Settings** (Настройки).
3. От лявото меню, кликнете **Power Management**.
4. Кликнете върху **Shutdown Mode (Режим на изключване)** и изберете желанния час.
5. Изберете или изчистете опцията, за да отложите изключването.



### ЗАБЕЛЕЖКА:

- Когато тази опция е избрана, принтерът няма да се изключи, освен ако всички портове са неактивни. Активна мрежова връзка ще попречи на принтера да се изключи.
  - Времето за изключване по подразбиране е **4 часа**.
- 
6. Щракнете върху бутона **Apply** (Прилагане).

## 6 Консумативи, аксесоари и части

Този принтер работи само с оригинални касети HP.

**ВАЖНО:** Ако в принтера са поставени касети, които не са оригинални касети HP (включително повторно напълнени касети или касети, които не са оригинални касети HP), е възможно принтерът да не работи по очаквания начин.

### Поръчване на консумативи, принадлежности и части

В тази тема се описва как да поръчате консумативи, аксесоари и части.

#### Поръчка

Таблица 6-1 Поръчка

Order supplies (Поръчайте консумативи)	Сайтове за поддръжка
Поръчка на консумативи и принадлежности	<a href="http://www.hp.com/go/suresupply">www.hp.com/go/suresupply</a>
Поръчване на оригинални части или принадлежности на HP	<a href="http://www.hp.com/buy/parts">www.hp.com/buy/parts</a>
Поръчка чрез доставчици на поддръжка или услуги	Свържете се с упълномощен доставчик на поддръжка или услуги на HP.
Поръчка чрез HP Embedded Web Server (EWS)	За да влезете, въведете IP адреса на принтера в полето за адрес/URL на поддържан уеб браузър на компютъра. EWS съдържа връзка към уеб сайта HP SureSupply, който осигурява възможности за покупка на оригинални HP консумативи.



**ЗАБЕЛЕЖКА:** Можете също така да направите поръчка, като използвате HP Smart. За информация относно това приложение вижте [Използвайте приложението HP Smart, за да печатате, сканирате и управлявате устройството.](#)

#### Консумативи и принадлежности

- А: Черна тонер касета със стандартен капацитет.
- Х: Черна тонер касета с голям капацитет.

Таблица 6-2 Списък на консумативите и принадлежностите

Име/номер на касета	Номер на част	Страни, където се използва
Оригинална касета с черен тонер HP 138A за LaserJet	W1380A	Само за Северна Америка, Австралия и Нова Зеландия
Оригинална касета с черен тонер HP 138X за LaserJet	W1380X	Само за Северна Америка, Австралия и Нова Зеландия
Оригинална касета с черен тонер HP 139A за LaserJet	W1390A	Европа, Швейцария, Обединеното кралство, Ирландия и Израел само*
Оригинална касета с черен тонер HP 139X за LaserJet	W1390X	Европа, Швейцария, Обединеното кралство, Ирландия и Израел само*

Таблица 6-2 Списък на консумативите и принадлежностите (продължение)

Име/номер на касета	Номер на част	Страни, където се използва
Оригинална касета с черен тонер HP 145A за LaserJet	W1450A	Латинска Америка, ISE, Азиатско-тихоокеанските страни, Африка и Близкия изток (с изключение на Китай, Индия, Австралия и Нова Зеландия)
Оригинална касета с черен тонер HP 145X за LaserJet	W1450X	Латинска Америка, ISE, Азиатско-тихоокеанските страни, Африка и Близкия изток (с изключение на Китай, Индия, Австралия и Нова Зеландия)
Оригинална касета с черен тонер HP 146A за LaserJet	W1460A	Само за Китай и Индия
Оригинална касета с черен тонер HP 146X за LaserJet	W1460X	Само за Китай и Индия

\*Продуктът е регионализиран за изброените по-горе региони и държави. Въпреки това, нищо в настоящия текст не трябва да се тълкува като упълномощаване от HP за внасяне на продукти в Европейската икономическа зона, Швейцария и Обединеното кралство от която и да е държава извън този регион.

## Разрешаване или забраняване на функцията за политика за касети

 **ЗАБЕЛЕЖКА:** Активирането или деактивирането на тази функция може да изисква въвеждане на администраторска парола.

1. Отворете EWS. Вижте [Конфигуриране на принтера с помощта на Embedded Web Server \(EWS\)](#).
2. Щракнете върху раздела **Settings** (Настройки).
3. От лявото меню щракнете върху **Supplies** (консумативи), след което щракнете върху **Administrator Supply** (настройки за консумативи).
4. Изберете желаната опция от **Cartridge Policy (Правила за касетите)**.
5. Щракнете върху бутона **Apply** (Прилагане).

## Смяна на тонер касетата

Този принтер работи само с оригинални касети HP.

**ВАЖНО:** Ако в принтера са поставени касети, които не са оригинални касети HP (включително повторно напълнени касети или касети, които не са оригинални касети HP), е възможно принтерът да не работи по очаквания начин.

## Информация за касетите

Продължете да печатате с текущата касета, докато преразпределението на тонера спре да дава приемливо качеството на печата. За преразпределяване на тонера извадете тонер касетата от принтера и леко разклатете касетата напред и назад около хоризонталната ѝ ос. За графично представяне вижте инструкциите за смяна на касетата. Поставете отново тонер касетата в принтера и затворете капака.

## Премахване и смяна на тонер касетата

Когато касета с тонер наближи края на полезния си живот, може да продължите да печатате с текущата касета, докато тонер касетата вече не предоставя приемливо качество на отпечатване.

1. Отворете вратичката на печатащата касета и извадете старата касета.

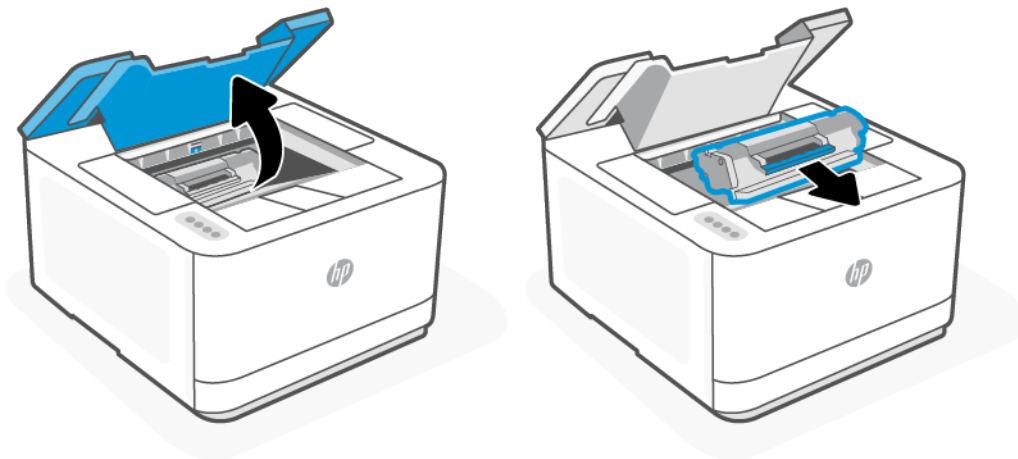

2. Извадете новата касета от опаковката. Поставете старата касета в плика и кутията за рециклиране.

**⚠ ВНИМАНИЕ:** За да предотвратите повреда на касетата, я хванете от двете страни. Не докосвайте защитната опаковка или повърхността на ролката.

3. Хванете двете страни на касетата и я разклатете леко, за да разпределите равномерно тонера вътре в касетата.

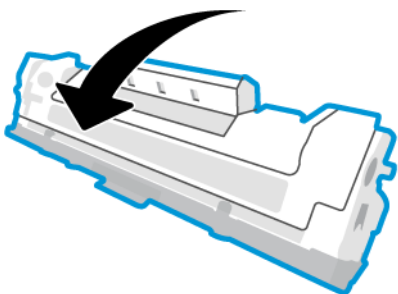

4. Махнете защитната опаковка от касетата.

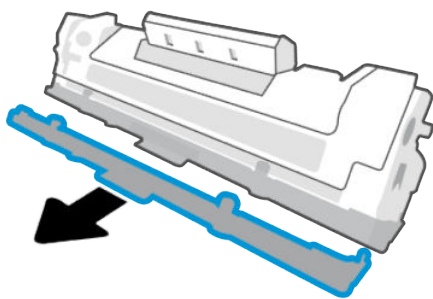

5. Вкарайте касетата в продукта и след това затворете вратичката за достъп до касетата.

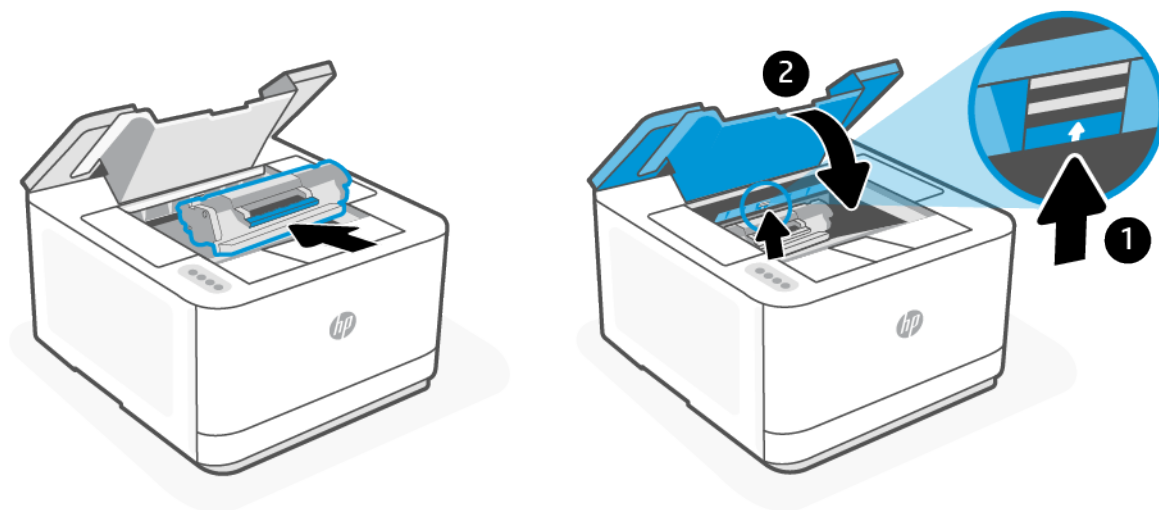

**⚠ ВНИМАНИЕ:** Ако по дрехите Ви попадне тонер, избършете го със суха кърпа и изперете дрехата в студена вода. *Горещата вода фиксира тонера върху тъканта.*

## 7 Разрешаване на проблеми

В този раздел се предлагат решения на често срещани проблеми.

Можете да получите помощ от приложението HP Smart. HP Smart Изпраща известия за проблеми с принтера (например засядания и др.), посочва връзки към помощно съдържание и дава опции за връзка с екипа по поддръжка, ако е необходима допълнителна помощ. За повече информация вижте [Използвайте приложението HP Smart, за да печатате, сканирате и управлявате устройството](#).

Ако предложенията не решат проблемите, опитайте да получите помощ с помощта на една от услугите за поддръжка, вижте HP support.

### Поддръжка на HP

За най-новите актуализации на продукта и информация за поддръжка посетете [hp.com/plus-support](http://hp.com/plus-support) и намерете вашия принтер. Онлайн поддръжката на HP предоставя различни опции, за да ви помогне с принтера:

- **Получаване на софтуер и драйвери:** Изтегляне на софтуер, драйвери и фърмуер, от които се нуждаете за принтера.
- **Попитайте общността:** Присъединете се към форумите на общността, за да намерите решения, да зададете въпроси и да споделите съвети.
- **Инструменти за диагностика от HP:** Използвайте онлайн инструментите на HP, за да откриете принтера си и да намерите препоръчани решения.

### Свържете се с HP

Ако ви трябва помощ от представител на техническата поддръжка на HP, за да разрешите даден проблем, посетете [hp.com/plus-support](http://hp.com/plus-support). Следните опции за контакт са налични безплатно за клиенти с активна гаранция (за поддръжка от служител на HP за клиенти без активна гаранция може да се изисква такса):

- Чат с агент за поддръжка на HP или виртуален агент на HP онлайн.
- Обадете се на служител от поддръжката на HP.

Когато се свързвате с поддръжката на HP, бъдете подготвени да предоставите следната информация:

- Име на продукта (намира се върху принтера)
- Номер на продукта (намира се на етикет в принтера)
- Сериен номер (намира се на етикет в принтера)

### Регистриране на принтер

Като отделите само няколко минути за регистрацията, ще можете да се възползвате от по-бързо обслужване, по-ефективна поддръжка, както и от известия за поддръжка на продукта. Ако не сте регистрирали принтера, докато инсталирате софтуера, можете да направите регистрацията сега на адрес [www.register.hp.com](http://www.register.hp.com)

## Други гаранционни опции

Срещу допълнително заплащане са налични разширени планове за сервиз за принтера. Посетете [hp.com/plus-support](http://hp.com/plus-support), изберете своята държава/регион и език, намерете принтера си, след което разучете опциите за удължена гаранция, които се предлагат за принтера.

## Допълнителна информация

Посетете [hp.com/plus-support](http://hp.com/plus-support). Изберете своята държава/регион. Въведете името на продукта и след това изберете **Search (Търсене)**.

Налични са инструкции за извършване на различни задачи, като например:

- Отстраняване на неизправности на вашия принтер
- Отпечатване от различни приложения и от различни устройства
- Получаване на поддръжка

Ще откриете документи, видеоклипове и множество други ресурси, които да ви помогнат да извлечете максимума от своя принтер.

## Принтерът не може да печата.

В тази тема се описва как да отстранявате неизправности, когато принтерът не може да печата.

## Проверка на връзката на принтера с интернет

Уверете се, че принтерът е свързан към интернет. Ако връзката е прекъсната, принтерът няма да работи според очакванията.

Възможно е понякога връзката на принтера с интернет да бъде прекъсната (например прекъсване на захранването, проблеми с мрежата или маршрутизатора или изключване на принтера, когато не се използва). Може да успеете да отпечатате ограничен брой страници, докато принтерът е изключен, но е изключително важно да свържете принтера отново, за да продължите да печатате.

## Уверете се, че използвате оригинални касети на HP

Проверете дали използвате оригинални касети на HP. Оригиначните касети на HP се произвеждат и продават от HP в официални опаковки на HP. Принтерите HP+ изискват оригинални касети на HP. Ако са инсталирани консумативи, които не са на HP, или презаредени касети, принтерите HP+ няма да работят според очакванията.

## Проверка на настройките и състоянието на принтера

Натиснете , за да отпечатате обобщение на настройките и състоянието на принтера. Проверете тази страница за информация за грешки в принтера.



**СЪВЕТ:** За да настроите принтера безжично, вижте [Свързване на принтера към Wi-Fi мрежа чрез софтуера на HP](#).

Ако все още не можете да печатате, посетете уеб сайта за поддръжка на HP [hp.com/plus-support](http://hp.com/plus-support)

## Уеб услугите не могат да се настроят

За да използвате принтера, той трябва винаги да е свързан към интернет и уеб услугите трябва да са активирани.

[Научете повече за настройването на уеб услугите.](#)

## Отпечатване на отчети за принтера

В тази тема се описва как да отпечатвате отчети чрез EWS и контролния панел на принтера.

### За да отпечатате отчет от EWS

1. Отворете EWS. Вижте [Конфигуриране на принтера с помощта на Embedded Web Server \(EWS\)](#).
2. Щракнете върху раздела **Tools** (Инструменти).
3. От лявото меню, кликнете **Reports**.
4. Щракнете върху **Printer Reports (Отчети на принтера)**, за да отпечатате желаните отчет.

### Printer Reports (Отчети за принтера)

Таблица 7-1 Printer Reports (Отчети за принтера)





Printer report (Отчет за принтер)	Описание	Как да печатате
Информационен отчет	Страницата с информация за принтера включва резюме на информацията за принтера и сегашния му статус.	Натиснете бутон Information  .
Отчет за състояние на принтер	Страницата за статус предоставя текущата информация за принтера, състоянието на консумативите или последните събития. Той може също така да помогне за отстраняване на проблеми с принтера.	Натиснете и задръжте бутон Information  за 3 секунди.
Отчет за конфигурация на мрежата и отчет за тест на безжичната мрежа (безжични модели)	Отчетът за конфигурацията показва IP настройките, състоянието на портовете/услугите, списък на Wi-Fi мрежите в обхвата на принтера. Тя също включва подробности за Wi-Fi Direct, включително SSID име, IP адрес, Wi-Fi Direct Printing on/off състояние, защита вкл./изкл. на Wi-Fi Direct Printing и код за защита.  Отчетът за тест на безжичната мрежа съдържа диагностична информация, която обикновено се използва като помощ за отстраняване на неизправности за потребителите. Отчетът се състои от проблеми във връзката между радио/STA на принтера и Wi-Fi маршрутизатора за домашната мрежа.	Натиснете бутон за Wi-Fi  и бутона Resume/ Cancel (Възобновяване/Отказ)  едновременно.



Таблица 7-1 Printer Reports (Отчети за принтера) (продължение)

Printer report (Отчет за принтер)	Описание	Как да печатате
Web Access Test Report (Тестов отчет за уеб достъп)	Отпечатайте отчета за достъп до уеб в помощ на идентифицирането на проблеми със свързването, които могат да се отразят негативно на уеб услугите.	<ol style="list-style-type: none"> <li>1. Отворете EWS. Вижте <a href="#">Конфигуриране на принтера с помощта на Embedded Web Server (EWS)</a>.</li> <li>2. Цракнете върху раздела <b>Tools</b> (Инструменти).</li> <li>3. От лявото меню, кликнете <b>Printer Reports</b>.</li> <li>4. Цракнете върху <b>print Web Access Report (Отчет за уеб достъп за печат)</b>, за да изпратите заданието за печат.</li> <li>5. Цракнете върху бутона <b>OK</b>.</li> </ol>
Страница с информация за уеб услуга	В зависимост от статуса на уеб услугите отчетът за тях включва различни инструкции, за да можете да включите уеб услугите, да настроите уеб услугите, да отстраните проблеми с връзката и други.	<ol style="list-style-type: none"> <li>1. Отворете EWS. Вижте <a href="#">Конфигуриране на принтера с помощта на Embedded Web Server (EWS)</a>.</li> <li>2. Цракнете върху раздела <b>Web Services</b> (Уеб услуги).</li> <li>3. От лявото меню, кликнете <b>Web Services Settings</b>.</li> <li>4. Цракнете върху <b>страницата с информация за печат</b>, за да отпечатате страницата с информация.</li> </ol>
Тестова страница за коригиране на подравняването	Принтерът ще отпечата страница за подравняване.	<ol style="list-style-type: none"> <li>1. Отворете EWS. Вижте <a href="#">Конфигуриране на принтера с помощта на Embedded Web Server (EWS)</a>.</li> <li>2. Цракнете върху раздела <b>Settings</b> (Настройки).</li> <li>3. От лявото меню, кликнете <b>Preferences</b>.</li> <li>4. Кликнете <b>Image Registration</b> и направете необходимите промени.</li> <li>5. Цракнете върху бутона <b>Apply</b> (Прилагане).</li> </ol>

## Възстановяване на оригиналните фабрични стойности по подразбиране и настройки

В тази тема се описва как да възстановите първоначалните фабрични настройки. Следват някои от сценариите, при които може да искате да възстановите първоначалните фабрични настройки по подразбиране.

- Ако забраните някои функции или промените някои настройки и искате да ги върнете обратно, можете да възстановите принтера до оригиналните фабрични настройки или мрежови настройки.
- Ако сте направили промени по принтера или мрежовите настройки, можете да възстановите принтера до първоначалните му фабрични настройки или мрежови настройки.
- Ако са минали повече от два часа, откакто за първи път включихте принтера, и не сте го настроили безжично, поставете принтера в режим за настройка на мрежата, като възстановите мрежовите настройки на принтера. Режимът за настройка ще продължи два часа.

Можете също да отстранявате неизправности, свързани с мрежовата свързаност, като възстановите мрежовите настройки на принтера. Ако възстановите мрежовите настройки на принтера, ще трябва отново да го свържете към мрежата.

## Възстановяване на настройките по подразбиране на принтера с помощта на EWS

1. Отворете EWS. Вижте [Конфигуриране на принтера с помощта на Embedded Web Server \(EWS\)](#).
2. Щракнете върху раздела **Settings** (Настройки).
3. От лявото меню, кликнете **Restore Defaults**.
4. Изберете опцията за възстановяване на фабричните настройки по подразбиране.
5. Щракнете бутона, за да се запазят настройките.

Принтерът се рестартира автоматично.

## Възстановяване на настройките по подразбиране за мрежата с помощта на EWS

1. Отворете EWS. Вижте [Конфигуриране на принтера с помощта на Embedded Web Server \(EWS\)](#).
2. Щракнете върху раздела **Settings** (Настройки).
3. От лявото меню, кликнете **Restore Defaults**.
4. Изберете опцията за възстановяване на мрежовите настройки.
5. Щракнете бутона, за да се запазят настройките.

Принтерът се рестартира автоматично.

## Cartridge Low (Ниско ниво на касетата)

В тази тема се описва как да управлявате касетите при ниски и много ниски настройки.

### Касетата е с ниско ниво

Действителният оставащ живот на касетата може да варира. Подгответе си резервна касета, в случай че качеството на печат стане неприемливо. Не е нужно касетата да се сменя сега.

Продължете да печатате с текущата касета, докато преразпределението на тонера спре да дава приемливо качеството на печата. За преразпределяне на тонера извадете тонер касетата от принтера и леко разклатете касетата напред и назад около хоризонталната ѝ ос. За графично представяне вижте инструкциите за смяна на касетата. Поставете отново тонер касетата в принтера и затворете капака.

### Касетата е с много ниско ниво

Действителният оставащ живот на касетата може да варира. Подгответе си резервна касета, в случай че качеството на печат стане неприемливо. Не е необходимо да се подменя касетата, освен ако качеството на печат вече не е приемливо.

Когато дадена тонер касета HP достигне ниво Very Low (Много ниско), гаранцията Premium Protection Warranty на HP за тази тонер касета свършва.

## Промяна на настройките за „Много ниско ниво“

За смяна на настройките за консумативи на принтера с помощта на EWS

Можете да промените начина, по който принтерът реагира, когато консумативите достигнат състояние Very Low. Не е необходимо да връщате тези настройки, когато поставяте нова тонер касета.

1. Отворете EWS. Вижте [Конфигуриране на принтера с помощта на Embedded Web Server \(EWS\)](#).
2. Щракнете върху раздела **Settings** (Настройки).
3. От лявото меню, кликнете **Supplies**.
4. Кликнете върху **Supply Settings (Настройки на консумативите)** и изберете желаните опции.
5. Щракнете върху бутона **Apply** (Прилагане).

## Order supplies (Поръчайте консумативи)

Таблица 7-2 Order supplies (Поръчайте консумативи)

Поръчка	Поддръжка на HP
Поръчка на консумативи и принадлежности	<a href="http://www.hp.com/go/suresupply">www.hp.com/go/suresupply</a>
Поръчка чрез доставчици на поддръжка или услуги	Свържете се с упълномощен доставчик на поддръжка или услуги на HP.
Поръчка чрез HP Embedded Web Server (EWS)	За да влезете, въведете IP адреса на принтера в полето за адрес/URL на поддържан уеб браузър на компютъра. EWS съдържа връзка към уеб сайта HP SureSupply, който осигурява възможности за покупка на оригинални HP консумативи.

## Грешка при неправилно подаване на хартия и поемане

В тази тема се описва как да отстранявате проблеми с неправилното подаване на хартия.

### Принтерът не поема хартия

Ако принтерът не поема хартията от входната тава, опитайте решенията по-долу.

1. Отворете принтера и извадете всякакви заседнали листове хартия.
2. Заредете тавата с правилния размер хартия за вашето задание.
3. Уверете се, че размерът и типът на хартията са зададени правилно.
4. Уверете се, че водачите на хартия в тавата са регулирани правилно за размера на хартията. Коригирайте водачите за подходящия отстъп в тавата.



**ЗАБЕЛЕЖКА:** Ако проблемът продължава, вижте [hp.com/plus-support](http://hp.com/plus-support) и намерете вашия принтер за да научите повече относно разрешаването на проблеми с хартията.

### Принтерът поема няколко листа хартия

Ако принтерът поема няколко листа хартия от входната тава, опитайте решенията по-долу.

1. Премахнете купа хартия от тавата, завъртете я на 180 градуса и я обърнете обратно. Върнете купа хартия във входната тава.

2. Използвайте само хартия, която отговаря на спецификациите на HP за това устройство.
3. Използвайте хартия, която не е намачкана, сгъната или повредена. Ако се налага, използвайте хартия от друг пакет.
4. Уверете се, че входната тава не е препълнена. Ако е така, свалете цялото топче хартия от тавата, подравнете топчето и върнете част от хартията във входната тава.
5. Уверете се, че водачите на хартия в тавата са регулирани правилно за размера на хартията. Коригирайте водачите за подходящия отстъп в тавата.
6. Уверете се, че печатната среда е в рамките на препоръчаните спецификации.

## Принтерът поема хартията по кръстосания начин

Ако принтерът поема листата по кръст или леко наклонен, опитайте решенията по-долу.

1. Изтеглете изцяло входната тава.
2. Регулирайте както левия, така и десния водач, като използвате пръстите си, и се уверете, че хартията докосва равномерно края на входната тава.
3. Вкарайте входната тава обратно на място.

## Почистване на заседнала хартия

Тази тема ви помага да отстранявате проблеми със заседнала хартия и с подаването на хартия.

### Въведение

Следната информация включва указания за отстраняване на заседнала хартия в принтера.

### Преди да започнете

#### ВНИМАНИЕ:

- Засядания могат да възникнат на повече от едно място.
- Не използвайте остри предмети, като пинцети или дългоусти клещи, за отстраняване на заседнала хартия. Повреда, причинена от остри предмети, не се покрива от гаранцията.
- Когато изваждате заседнали носители, издърпвайте заседналите носители направо навън от устройството. Издърпването на заседналите носители под ъгъл може да повреди устройството.
- Използвайте две ръце, за да премахнете заседналата хартия, за да избегнете скъсване на хартията.

### Местоположение на засядането

Засядания могат да възникнат на следните места в продукта.



Таблица 7-3 Местоположение на засядането

Функция	Описание
1	Място за достъп до касетите
2	Входна тава
3	Задна вратичка за достъп

## Често или повтарящо се засядане на хартията?

Следвайте тези стъпки, за да разрешите проблеми с често засядане на хартия. Ако първата стъпка не разреши проблема, продължете със следващата стъпка, докато проблемът не се разреши.

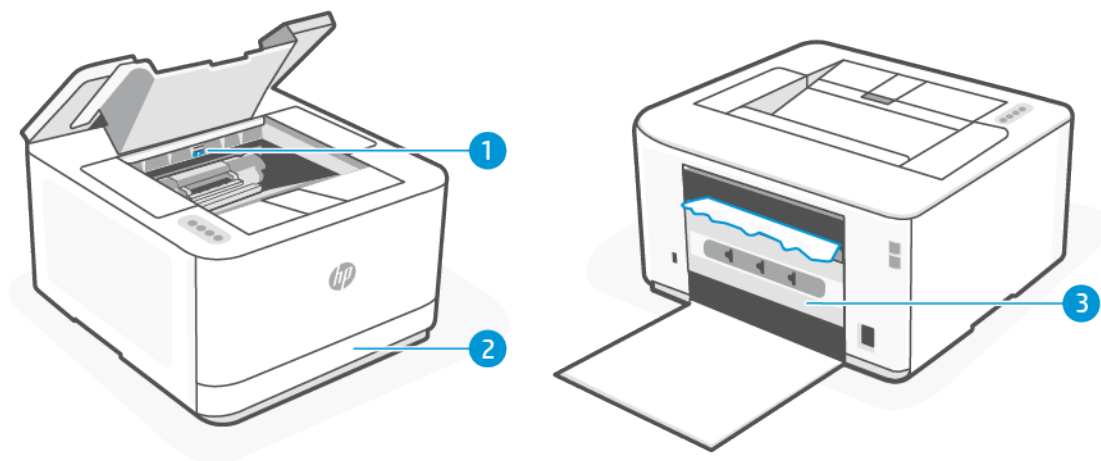
1. Ако хартията е заседнала в принтера, отстранете засядането и след това отпечатайте тестова страница, за да тествате принтера.
2. Уверете се, че тавата е конфигурирана за правилния размер и тип на хартията.
  - а. Отворете EWS. Вижте [Конфигуриране на принтера с помощта на Embedded Web Server \(EWS\)](#).
  - б. Щракнете върху раздела **Settings** (Настройки).
  - в. От лявото меню, кликнете **Preferences**.
  - г. Щракнете върху **Tray and Paper Management (Управление на тавата и хартията)** и проверете настройките.
3. Изключете принтера, изчакайте 30 секунди и отново го включете.
4. [Печат на почистваща страница](#) за да махнете излишния тонер от вътрешността на принтера.
5. Отпечатайте тестова страница, за да тествате принтера.

Ако никоя от тези стъпки не реши проблема, принтерът може да има нужда от сервиз. Свържете се с поддръжката.

## Почистване на засядания от входната тавана

1. Извадете входната тавана.

Изтеглете тавата напълно и ако е необходимо, леко наклоняйте или повдигнете тавата, за да я извадите от принтера.

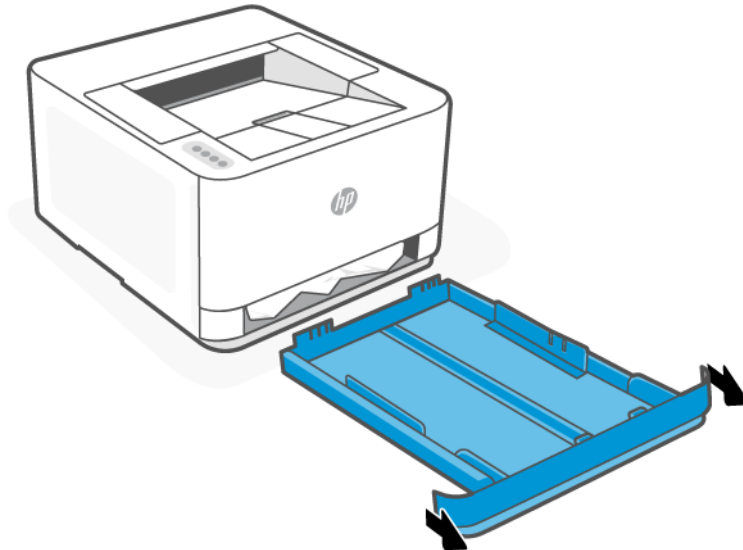

2. Проверете областта на входната тавана под принтера. Отстранете заседналата хартия.



3. Вкарайте входната тава обратно, докато щракне на място.

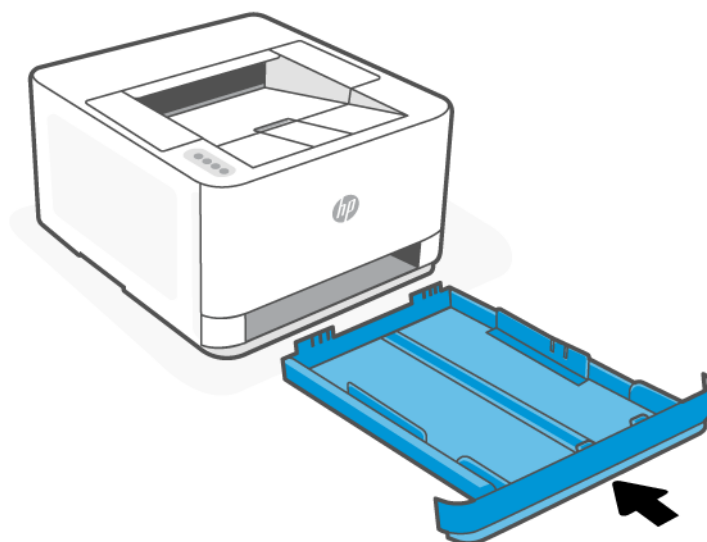

## Отстраняване на заседнала хартия от областта за достъп до касетите

1. Отворете вратичката за достъп до касетите.

 **ЗАБЕЛЕЖКА:** В зависимост от това, къде се намира заседналият носител, е възможно да са необходими някои от следните стъпки.

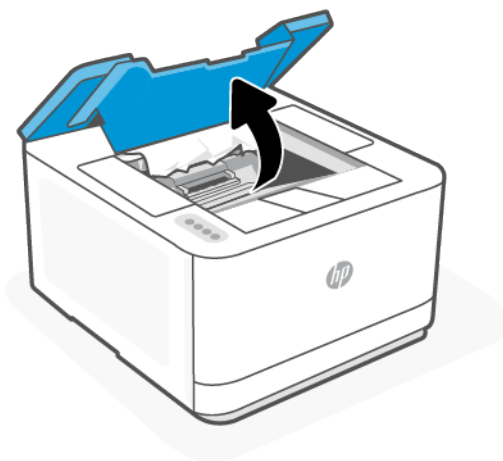

2. Преди да извадите касетата, извадете всичката заседнала хартия в областта на изходната тава. Ако виждате заседналата хартия, хванете я внимателно и я издърпайте бавно навън от изходната тава.

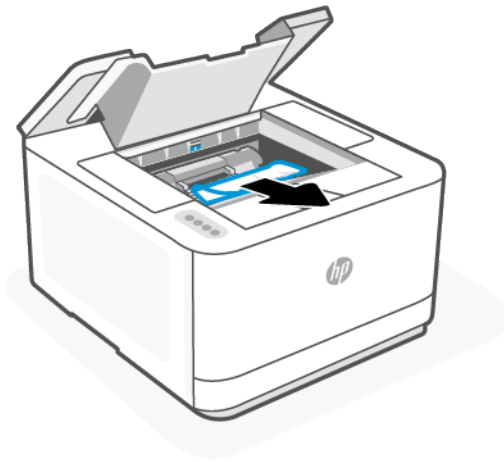

3. Освободете лоста и издърпайте заседналата хартия.

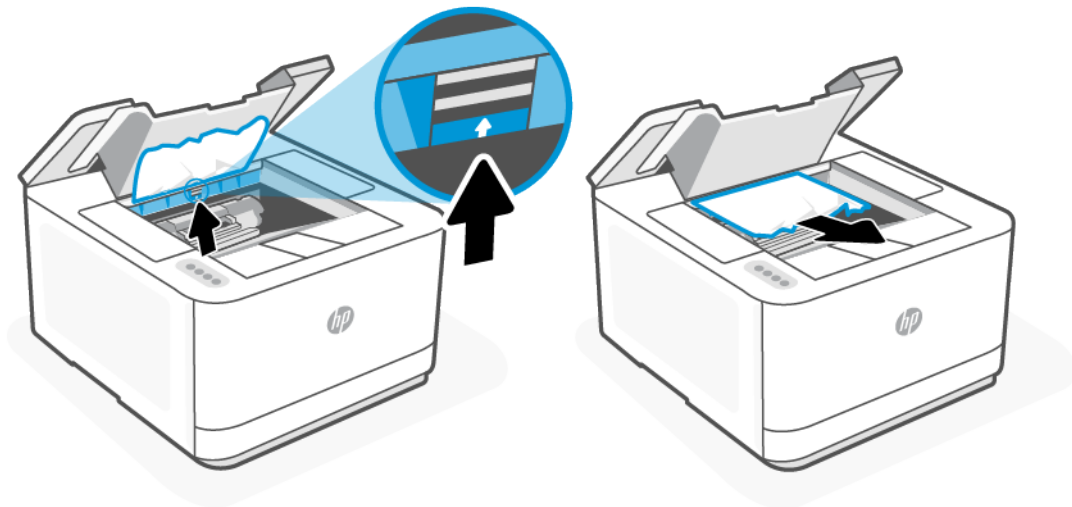



4. Извадете тонер касетата и издърпайте всичката заседнала хартия.

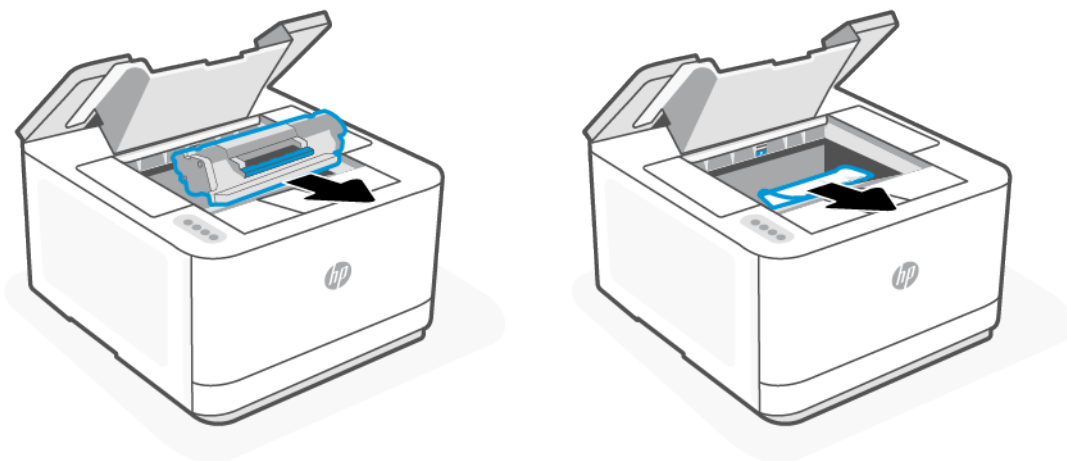

5. Вкарайте печатащата касета и след това затворете вратичката за достъп до касетата.

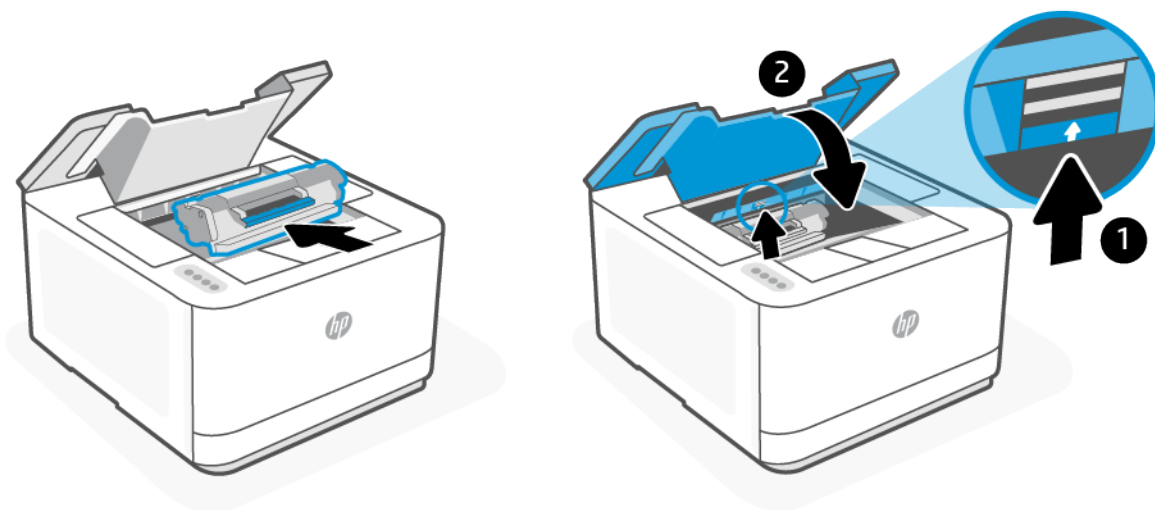

## Почистване на заседнала хартия от задната част на принтера

1. Отворете задната вратичка за достъп.

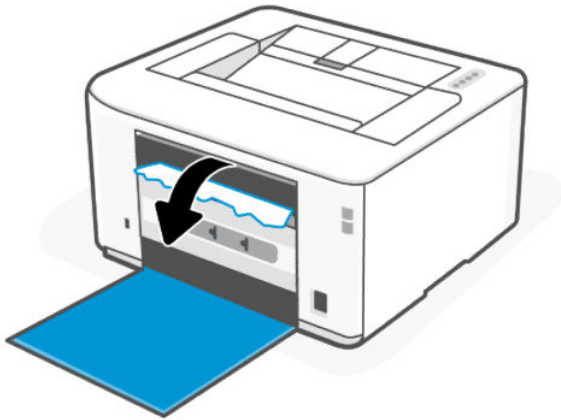

2. Ако виждате заседналата хартия, хванете я внимателно и я издърпайте бавно навън от принтера.

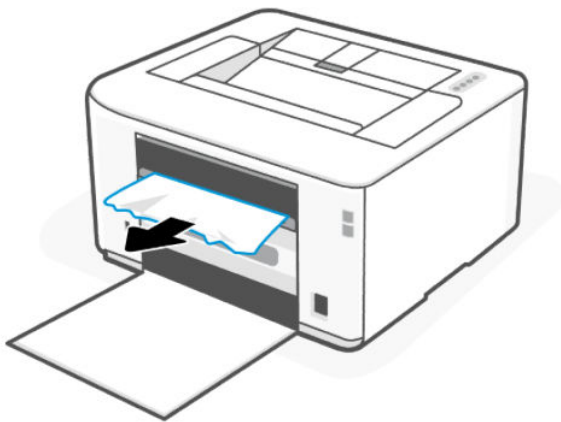

3. Затворете задната вратичка за достъп.

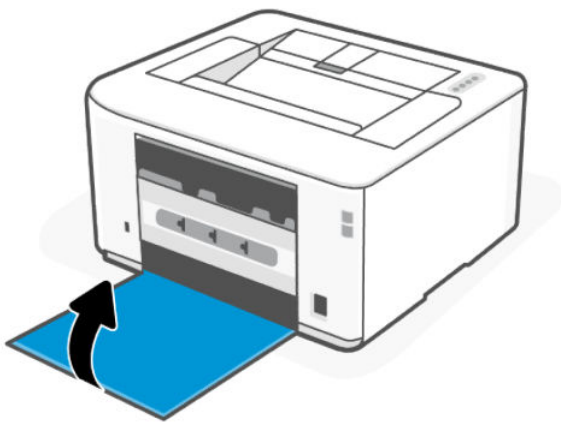

# Подобряване на качеството на печат

Тази тема ви помага да отстранявате проблеми с качеството на печат.

## Въведение

Следната информация предоставя стъпки за отстраняване на неизправности за разрешаване на проблеми с качеството на печат, включително следните проблеми:

- Петна
- Неясен печат
- Тъмен печат
- Бледо отпечатване
- Ивици
- Липсващ тонер
- Разпръснати точки тонер
- Неизпечен тонер
- Изкривени изображения

За да разрешите тези или други проблеми с качеството на печат, опитайте следните решения в представения ред.

За информация относно разрешаването на конкретни дефекти с изображения вижте [Решаване на проблеми с качеството на печат](#).

## Печатайте от друга софтуерна програма

Опитайте да печатате от друга софтуерна програма. Ако страницата се отпечата правилно, проблемът идва от софтуерната програма, от която печатате.

Ако страницата не се отпечата правилно, опитайте да актуализирате принтера и след това пробвайте с печата отново. Вижте [Актуализиране на принтера](#).

## Проверка на настройката за тип хартия на заданието за печат

Проверете настройката на типа на хартията при печат от софтуерна програма и дали печатните страници имат петна, размивания или тъмен печат, нагъната хартия, пръснати точки от тонер, разхлабен тонер или малки площи с липсващ тонер.

## Проверете настройката на типа хартия на принтера

Уверете се, че тавата е заредена с подходящия тип хартия.

## Проверка на настройката за вида на хартията (Windows)

1. От софтуерната програма изберете опция **Print (Отпечатване)**.
2. Изберете принтера, след което щракнете върху бутона **Set Preferences**.
3. Проверете настройките на хартията.

## Проверка на вида хартия (OS X)

1. Щракнете върху менюто **File (Файл)**, и след това върху **Print (Печат)**.
2. В менюто **Принтер** изберете принтера.
3. По подразбиране драйверът за печат показва менюто **Copies & Pages** (Копия и страници). Изберете падащия списък с менюта, и след това кликнете върху менюто **Finishing** (Завършване).
4. Изберете тип от падащия списък **Media Type** (Тип носител).

## Проверка на състоянието на касетата с тонер

Проблеми с качеството на печат може да възникнат, когато използвате тонер касета, която е близо до края на своя живот. Докладът за конфигурацията показва кога нивото на даден консуматив е много ниско.

Когато дадена тонер касета HP достигне ниво Very Low (Много ниско), гаранцията Premium Protection Warranty на HP за тази тонер касета свършва.

Не е необходимо да се подменя тонер касетата освен ако качеството на печат вече не е приемливо. Подгответе си резервна касета, в случай че качеството на печат стане неприемливо.

Страницата с информация предоставя информация за принтера, неговата връзка, състоянието на консумативите и номера на касетата за смяна.

1. Проверете състоянието на консумативите на принтера от EWS или страницата с информация. За да отпечатате информационната страница, натиснете бутона Информация . Отворете EWS, вижте. Проверете състоянието на консумативите на принтера от EWS или страницата с информация. За да отпечатате информационната страница, натиснете бутона Информация  . Отворете EWS, вижте [Конфигуриране на принтера с помощта на Embedded Web Server \(EWS\)](#).
2. Проверете, за да видите дали използвате оригинална касета на HP.  
  
Върху оригиналната тонер касета на HP има думата „HP“ или логото на HP. За повече информация относно проверката на касетите на HP вижте [www.hp.com/go/learnaboutsupplies](http://www.hp.com/go/learnaboutsupplies).

## Печат на почистваща страница

По време на процеса на печатане хартия, тонер и частици прах може да се натрупат във вътрешността на принтера, както и да доведат до проблеми с качеството на печат като тонер петънца или пръски, черти, линии или повтарящи се знаци.

За отпечатване на почистващата страница от EWS се използва следната процедура.

1. Отворете EWS. Вижте [Конфигуриране на принтера с помощта на Embedded Web Server \(EWS\)](#).
2. Щракнете върху раздела **Tools** (Инструменти).
3. От лявото меню, кликнете **Utilities**, изберете **Print Quality Toolbox**.
4. В полето на **Clean the Fuser** щракнете върху **Start**, за да започнете процеса на почистване.

## Визуална проверка на тонер касетата

Следвайте тези стъпки, за да проверите тонер касетата.

1. Извадете тонер касетата от принтера и се уверете, че запечатващата лента е свалена.

2. Проверете чипа памет за повреда.
3. Ако забележите някакви повреди по тонер касетата, я сменете.
4. Монтирайте отново тонер касетата и разпечатайте няколко страници, за да проверите дали проблемът е решен.

## Проверете хартията и средата за печат

В тази тема се описва как да отстранявате проблеми с качеството на хартията и средата за печат.

### Стъпка едно: Използване на хартия, която отговаря на спецификациите на HP

Някои проблеми с качеството на печата произлизат от използването на хартия, която не отговаря на спецификациите на HP.

- Винаги използвайте хартия от тип и с тегло, която този принтер поддържа.
- Използвайте хартия, която е с добро качество и няма прорези, вдлъбнатини, разкъсвания, петна, отделни частици, прах, намачквания, празни места, нишки и завити или огънати краища.
- Използвайте хартия, върху която не е печатано преди това.
- Използвайте хартия, която не съдържа метален материал, като например искрящи продукти.
- Използвайте хартия, предназначена за лазерни принтери. Не използвайте хартия, предназначена само за мастилено-струйни принтери.
- Използвайте хартия, която не е твърде груба. Използването на по-гладка хартия осигурява по-добро качество на печат.

### Стъпка две: Проверете околната среда

Околната среда може пряко да се отрази върху качество на печат и е често срещана причина за проблеми с качество или зареждане с хартия. Пробвайте следните решения:

- Преместете принтера далеч от ветровити места, като например отворени прозорци и врати или климатици.
- Уверете се, че принтерът не е изложен на температура или влажност извън спецификациите на продукта.
- Не поставяйте принтера в ограничено пространство, като например шкаф.
- Поставете принтера на твърда равна повърхност.
- Отстранете всичко, което блокира вентилационните отвори на принтера. Принтерът се нуждае от добър въздушен поток от всички страни, включително и горната част.
- Предпазвайте принтера от пренасяни по въздуха замърсявания, прах, пара, грес или други елементи, които може да оставят остатъци във вътрешността му.

## Регулирайте плътността на печата

Изпълнете следните стъпки, за да регулирате плътността на печат.

1. Отворете EWS. Вижте [Конфигуриране на принтера с помощта на Embedded Web Server \(EWS\)](#).
2. Щракнете върху раздела **Settings** (Настройки).

3. От лявото меню, кликнете **Preferences**.
4. Щракнете върху **General Printer Settings (Общи настройки на принтера)** и след това върху **Advanced (Разширени)**.
5. Направете необходимите промени в **Print Density (Плътносна печата)** и след това щракнете върху **Apply (Приложи)**.

## Решаване на проблеми с качеството на печат

В тази тема се описва как да отстраните проблемите с дефекта на изображението.

### Въведение

Следната информация предоставя стъпки за отстраняване на неизправности за разрешаване на проблеми с дефекти на изображение, включително следните дефекти:

- Бледо отпечатване
- Сив фон или тъмен печат
- Празни страници
- Черни страници
- Тъмни или светли ленти
- Тъмни или светли ивици
- Липсващ тонер
- Изкривени изображения
- Цветове, които не се подравняват
- Нагънатата хартия

## Отстраняване на неизправности с качеството на печат

Таблица 7-4 Бърза справка с таблицата за дефекти в изображенията









Дефекти в изображението	Дефекти в изображението	Дефекти в изображението
<p><a href="#">Таблица 7-5 Бледо отпечатване</a></p> 	<p><a href="#">Таблица 7-6 Сив фон или тъмен печат</a></p> 	<p><a href="#">Таблица 7-7 Празна страница – Няма печат</a></p> 

Таблица 7-4 Бърза справка с таблицата за дефекти в изображенията (продължение)

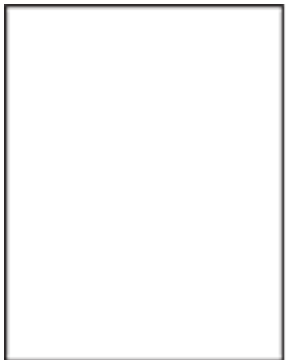
Дефекти в изображението	Дефекти в изображението	Дефекти в изображението
<p><a href="#">Таблица 7-8 Черна страница</a></p> 	<p><a href="#">Таблица 7-9 Дефекти с ленти в изображенията</a></p> 	<p><a href="#">Таблица 7-10 Дефекти с ивици</a></p> 
<p><a href="#">Таблица 7-11 Дефекти с фиксиране/нагревателен елемент</a></p> 	<p><a href="#">Таблица 7-12 Дефекти с разположението на изображението</a></p> 	<p><a href="#">Таблица 7-13 Изходни дефекти</a></p> 

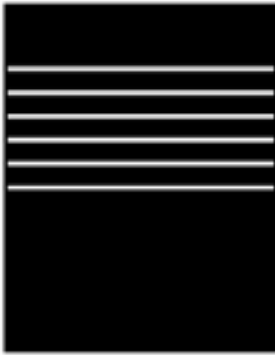
Дефекти в изображението, независимо от причината, могат често да се разрешат с помощта на същите стъпки. Използвайте следните стъпки като отправна точка за разрешаване на проблеми с дефекти на изображението.

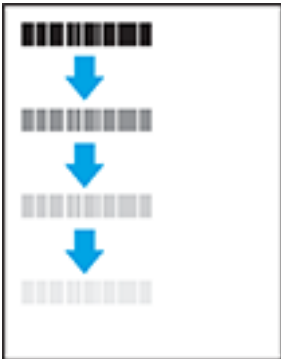
1. Отпечатайте повторно документа. По естеството си дефектите в качеството на печат може да се появяват периодично или да изчезват напълно при непрекъснат печат.
2. Проверете състоянието на касетата. Ако касета е в състояние **Много ниско ниво** (номиналният срок на експлоатация е преминал), сменете касетата.
3. Уверете се, че настройките на драйвера и на режима на печат на тавата отговарят на носителя, който е зареден в тавата. Опитайте да използвате различен пакет носител или друга тава. Опитайте да използвате различен режим на печат.
4. Уверете се, че принтерът е в рамките на поддържаения диапазон на работна температура/влажност.
5. Уверете се, че типът на хартията, размерът и теглото се поддържат от принтера. За списък с поддържащите размери и видове хартия за принтера, вижте [hp.com/plus-support](http://hp.com/plus-support) и намерете вашия принтер.

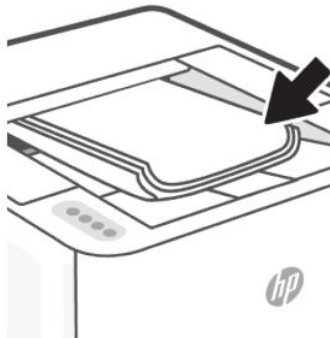
 **ЗАБЕЛЕЖКА:** Терминът „изпичане“ се отнася до частта от процеса на отпечатване, при която тонерът се фиксира върху хартията.

Следващите примери описват хартия с размер Letter, която е преминала първо през късия край на принтера.

Таблица 7-5 Бледо отпечатване



Описание	Образец	Възможни решения
<p><b>Бледо отпечатване:</b></p> <p>Отпечатаното съдържание на цялата страница е светло или бледо.</p>		<ol style="list-style-type: none"><li>1. Отпечатайте повторно документа.</li><li>2. Извадете касетата и след това я разклатете, за да преразпределите тонера.</li><li>3. Проверете дали касетата е поставена правилно.</li><li>4. Проверете състоянието на консумативите за принтера от страницата с информация. За да отпечатате отчета, натиснете бутона  „Информация“.</li><li>5. <a href="#">Смяна на тонер касетата.</a></li><li>6. Посетете <a href="http://hp.com/plus-support">hp.com/plus-support</a> Ако проблемът продължава.</li></ol>

Таблица 7-6 Сив фон или тъмен печат

Описание	Образец	Възможни решения
<p><b>Сив фон или тъмен печат:</b></p> <p>Изображението или текстът е по-тъмен от очакваното.</p>		<ol style="list-style-type: none"><li>1. Уверете се, че хартията в тавите не е минавала през принтера.</li><li>2. Използвайте друг тип хартия.</li><li>3. Отпечатайте повторно документа.</li><li>4. <b>Само за монохромни модели:</b> От EWS на принтера отворете менюто <a href="#">Adjust Toner Density (Регулиране на плътността на тонера)</a> и след това регулирайте плътността на тонера на по-ниско ниво.</li><li>5. Уверете се, че принтерът е в рамките на поддържаения диапазон на работната температура и влажност.</li><li>6. <a href="#">Смяна на тонер касетата.</a></li><li>7. Посетете <a href="http://hp.com/plus-support">hp.com/plus-support</a> Ако проблемът продължава.</li></ol>

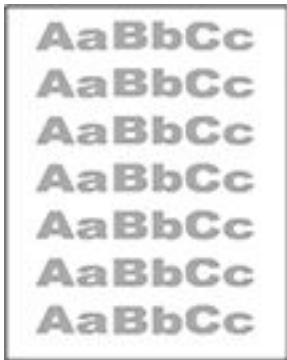

Таблица 7-7 Празна страница – Няма печат

Описание	Образец	Възможни решения
<p><b>Празна страница – Няма печат:</b></p> <p>Страницата е напълно празна и не съдържа отпечатано съдържание.</p>		<ol style="list-style-type: none"> <li>1. Уверете се, че касетата е оригинална касета на HP.</li> <li>2. Проверете дали касетата е поставена правилно.</li> <li>3. Печат с различна касета.</li> <li>4. Проверете типа на хартията в тавата за хартия и регулирайте настройките на принтера, за да съвпадат. Ако е необходимо, изберете по-лек тип хартия.</li> <li>5. Посетете <a href="http://hp.com/plus-support">hp.com/plus-support</a> Ако проблемът продължава.</li> </ol>

Таблица 7-8 Черна страница

Описание	Образец	Възможни решения
<p><b>Черна страница:</b></p> <p>Цялата отпечатана страница е черна.</p>		<ol style="list-style-type: none"> <li>1. <a href="#">Визуална проверка на тонер касетата</a>, за да проверите за повреди.</li> <li>2. Проверете дали касетата е поставена правилно.</li> <li>3. <a href="#">Смяна на тонер касетата</a>.</li> <li>4. Посетете <a href="http://hp.com/plus-support">hp.com/plus-support</a> Ако проблемът продължава.</li> </ol>

Таблица 7-9 Дефекти с ленти в изображенията

Описание	Образец	Възможни решения
<p><b>Повтарящи се ленти в изображенията с широка стъпка и импулсни ленти:</b></p> <p>Тъмни или светли линии, които се повтарят по дължината на страницата. По своето естество те могат да са остри или меки. Дефектът се показва само в запълнени участъци, а не в текст или места без отпечатано съдържание.</p>		<ol style="list-style-type: none"> <li>1. Отпечатайте повторно документа.</li> <li>2. <a href="#">Смяна на тонер касетата</a>.</li> <li>3. Използвайте друг тип хартия.</li> <li>4. Посетете <a href="http://hp.com/plus-support">hp.com/plus-support</a> Ако проблемът продължава.</li> </ol>

Таблица 7-10 Дефекти с ивици



Описание	Образец	Възможни решения
<p><b>Бледи вертикални ивици:</b></p> <p>Бледи ивици, които обикновено се простират по дължината на страницата. Дефектът се показва само в запълнени участъци, а не в текст или места без отпечатано съдържание.</p>		<ol style="list-style-type: none"> <li>1. Отпечатайте повторно документа.</li> <li>2. Извадете касетата и след това я разклатете, за да преразпределите тонера.</li> <li>3. Посетете <a href="http://hp.com/plus-support">hp.com/plus-support</a> Ако проблемът продължава.</li> </ol> <p><b>ЗАБЕЛЕЖКА:</b> Както бледите, така и тъмните вертикални ивици могат да възникнат, когато печатната среда е извън зададения диапазон за температура и влажност. Отнася се до спецификациите на средата на вашия принтер за допустими нива на температурата и влажността.</p>
<p><b>Тъмни вертикални ивици и почистващи черепи на ГТВ:</b></p> <p>Тъмни линии, които се появяват по дължината на страницата. Дефектът може да се появи на произволно място на страницата, в области на запълване или на места без отпечатано съдържание.</p>		<ol style="list-style-type: none"> <li>1. Отпечатайте повторно документа.</li> <li>2. Извадете касетата и след това я разклатете, за да преразпределите тонера.</li> <li>3. <a href="#">Печат на почистваща страница.</a></li> <li>4. Проверете нивото на тонера в касетата. Вижте <a href="#">Конфигуриране на принтера с помощта на Embedded Web Server (EWS)</a>.</li> <li>5. Посетете <a href="http://hp.com/plus-support">hp.com/plus-support</a> Ако проблемът продължава.</li> </ol>

Таблица 7-11 Дефекти с фиксиране/нагревателен елемент

Описание	Фиксиране/нагревателен елемент	Възможни решения
<p><b>Изместване на горещ нагревателен елемент (сенки):</b></p> <p>Леки сенки или измествания на изображението, които се повтарят надолу по страницата. Повтарящото се изображение може да избледнее при всяко повторно възникване.</p>		<ol style="list-style-type: none"> <li>1. Отпечатайте повторно документа.</li> <li>2. Проверете типа на хартията в тавата за хартия и регулирайте настройките на принтера, за да съвпадат. Ако е необходимо, изберете по-лек тип хартия.</li> <li>3. Посетете <a href="http://hp.com/plus-support">hp.com/plus-support</a> Ако проблемът продължава.</li> </ol>

Таблица 7-11 Дефекти с фиксиране/нагревателен елемент (продължение)

Описание	Фиксиране/нагревателен елемент	Възможни решения
<p><b>Лошо качество на изпичане:</b></p> <p>Тонерът се трие по протежението на двата края на страницата. Този дефект е по-често срещан по ръбовете на задания с високо покритие и върху леки типове носители, но може да се появи на произволно място на страницата.</p>		<ol style="list-style-type: none"> <li>1. Отпечатайте повторно документа.</li> <li>2. Проверете типа на хартията в тавата за хартия и регулирайте настройките на принтера, за да съвпадат. Ако е необходимо, изберете по-тежък тип на хартията.</li> <li>3. Посетете <a href="http://hp.com/plus-support">hp.com/plus-support</a> Ако проблемът продължава.</li> </ol>

Таблица 7-12 Дефекти с разположението на изображението

Описание	Образец	Възможни решения
<p><b>Полета и изкривяване:</b></p> <p>Изображението не е центрирано или е изкривено на страницата. Дефектът възниква, когато хартията не е разположена правилно, тъй като е изтеглена от тавата и преминава през пътя на хартията.</p>		<ol style="list-style-type: none"> <li>1. Отпечатайте повторно документа.</li> <li>2. Извадете хартията и след това заредете повторно тавата. Уверете се, че всички ръбове на хартията са изравнени от всички страни.</li> <li>3. Уверете се, че горният край на топа хартия е под индикатора за запълване на тавата. Не препълвайте тавата.</li> <li>4. Уверете се, че водачите на хартията са регулирани спрямо правилния размер на хартията. Не поставяйте водачите за хартията плътно до топа хартия. Нагласете ги до отстоянието или маркировките в тавата.</li> <li>5. Посетете <a href="http://hp.com/plus-support">hp.com/plus-support</a> Ако проблемът продължава.</li> </ol>

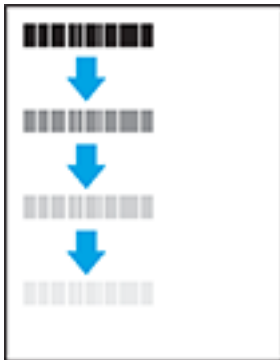
Таблица 7-13 Изходни дефекти

Описание	Образец	Възможни решения
<p><b>Изходно нагъване:</b></p> <p>Отпечатана хартия е с нагънати краища. Нагънатият край може да бъде по късия или дългия край на хартията. Възможни са два вида прегъване:</p> <ul style="list-style-type: none"> <li>• <b>Положително нагъване:</b> Хартията се нагъва към отпечатаната страна. Дефектът възниква в сухи среди или при отпечатване на страници с високо покритие.</li> <li>• <b>Отрицателно нагъване:</b> Хартията се нагъва далеч от отпечатаната страна. Дефектът възниква в среди с висока влажност или когато отпечатват страници с ниско покритие.</li> </ul>		<ol style="list-style-type: none"> <li>1. Отпечатайте повторно документа.</li> <li>2. <b>Положително нагъване:</b> От EWS на принтера изберете по-тежък тип хартия. По-тежкият тип хартия създава по-висока температура за печат.</li> <li>3. Печат в режим на двустранен печат.</li> <li>4. Посетете <a href="http://hp.com/plus-support">hp.com/plus-support</a> Ако проблемът продължава.</li> </ol> <p><b>Отрицателно нагъване:</b> От EWS на принтера изберете по-лек тип хартия. По-лекият тип хартия създава по-ниска температура за печат. Опитайте да съхранявате предварително хартията в суха среда или използвайте наскоро отворена хартия.</p>
<p><b>Изходно подреждане:</b></p> <p>Хартията не се подрежда добре в изходната тава. Купът може да е неравномерен, изкривен или страниците може да бъдат избутани извън тавата и на пода. Някоя от следните ситуации може да предизвика този дефект:</p> <ul style="list-style-type: none"> <li>• Прекомерно нагъване на хартията</li> <li>• Хартията в тавата е нагъната или деформирана</li> <li>• Хартията не е стандартен тип хартия като например пликове</li> <li>• Изходната тава е препълнена</li> </ul>		<ol style="list-style-type: none"> <li>1. Отпечатайте повторно документа.</li> <li>2. Разгънете удължителя на изходната касета.</li> <li>3. Ако дефектът се дължи на прекомерно нагъване на хартията, изпълнете стъпките за отстраняване на неизправности за Изходно нагъване.</li> <li>4. Използвайте друг тип хартия.</li> <li>5. Използвайте наскоро отворена хартия.</li> <li>6. Извадете хартията от изходната тава, преди тавата да се препълни.</li> <li>7. Посетете <a href="http://hp.com/plus-support">hp.com/plus-support</a> Ако проблемът продължава.</li> </ol>

## Разрешаване на проблеми с безжичната мрежа

В тази тема се описва как да отстранявате проблеми с безжичната мрежа.

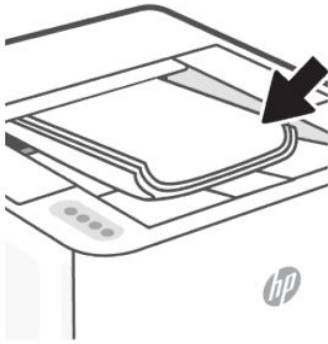
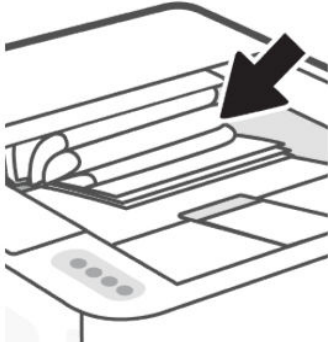
### Въведение

Използвайте информацията за отстраняване на грешки за помощ при решаване на проблеми.



**ЗАБЕЛЕЖКА:** За да определите дали Wi-Fi Direct печатът е активиран на принтера, отпечатайте отчет с информация от контролния панел на принтера.

## Контролен списък за връзката с безжичната мрежа

- Уверете се, че принтерът и безжичният рутер са включени и имат захранване. Уверете се също, че безжичното радио на принтера е включено.
- Ако не сте уверени, че SSID е правилно, изпълнете отново конфигурирането на безжичната връзка.
- При защитени мрежи се уверете, че информацията за защита е правилна. Ако информацията за защита не е правилна, извършете отново безжичната настройка.
- Ако безжичната мрежа работи правилно, опитайте достъп до другите компютри в безжичната мрежа. Ако мрежата предлага достъп до интернет, опитайте да се свържете с интернет по безжичната връзка.
- Уверете се, че методът на шифроване (AES или TKIP) е един и същ за принтера и точката за безжичен достъп (в мрежи, използващи WPA защита).
- Уверете се, че принтерът е в обхвата на безжичната мрежа. За повечето мрежи принтерът трябва да се намира на не повече от 30 метра (100 фута) от точката за безжичен достъп (безжичния рутер).
- Уверете се, че няма препятствия, блокиращи пътя на разпространение на безжичния сигнал. Премахнете всички големи метални предмети между точката за достъп и принтера. Уверете се, че няма стълбове, стени или поддържащи колони, в които има метал или бетон, между принтера и точката за безжичен достъп.
- Уверете се, че устройството се намира далеч от електронни устройства, които биха могли да внесат електромагнитни смущения в безжичния сигнал. Много устройства могат да възпрепятстват безжичния сигнал, включително мотори, безжични телефони, охранителни камери, други безжични мрежи и някои Bluetooth устройства.
- Уверете се, че драйверът за печат е инсталиран на компютъра.
- Уверете се, че е избран правилният порт за принтер.
- Уверете се, че компютърът и принтерът са свързани към една и съща безжична мрежа.
- При Mac OS X се уверете, че безжичният маршрутизатор поддържа Bonjour.

## Принтерът не печата след завършване на конфигурирането на безжичната връзка

1. Уверете се, че принтерът е включен и се намира в състояние на готовност.
2. Изключете защитните стени на други производители на компютъра.
3. Проверете дали безжичната мрежа работи правилно.
4. Проверете дали компютърът работи правилно. Ако се налага, рестартирайте компютъра си.
5. Уверете се, че можете да отворите EWS на принтера от компютър в мрежата.
6. Ако проблемът продължи, вижте [Принтерът не може да печата..](#)

## Принтерът не печата, а на компютъра е инсталирана защитна стена на друг производител

1. Актуализирайте защитната стена с най-новата налична актуализация от производителя.
2. Ако програми искат достъп до защитната стена, когато инсталирате принтера или опитвате да печатате, се уверете, че позволявате на тези програми да се изпълняват.

3. Временно изключете защитната стена, след което инсталирайте безжичния принтер на компютъра. Разрешете защитната стена, когато завършите инсталирането на безжичната мрежа.

## Безжичната връзка не работи след преместване на безжичния маршрутизатор или принтера

1. Уверете се, че рутерът или принтерът се свързват със същата мрежа, към която е свързан и компютърът ви.
2. Отпечатайте отчет с информация.
3. Сравнете мрежовото име (SSID) от информационния отчет с мрежовото име (SSID) в конфигурацията на принтера на компютъра ви.
4. Ако двата SSID не съвпадат, устройствата не са свързани към една и съща мрежа. Преконфигурирайте безжичната настройка за вашия принтер.

## Към безжичния принтер не могат да се свържат повече устройства (Wi-Fi Direct)

1. Уверете се, че другите компютри са в обхвата на безжичната мрежа и че няма препятствия, които да блокират сигнала. За повечето мрежи безжичният обхват е в рамките на 30 м (100 фута) от безжичната точка за достъп.
2. Уверете се, че принтерът е включен и се намира в състояние на готовност.
3. Уверете се, че няма повече от 5 едновременни потребители на Wi-Fi Direct.
4. Изключете защитните стени на други производители на компютъра.
5. Проверете дали безжичната мрежа работи правилно.
6. Проверете дали компютърът работи правилно. Ако се налага, рестартирайте компютъра си.

## Принтерът не може да печата, когато компютърът ви е на VPN услуга

- Принтерът може да загуби връзка, когато компютърът превключи към виртуална частна мрежа (VPN).

## Мрежата не се показва в списъка с безжични мрежи

- Уверете се, че безжичният маршрутизатор е включен и има захранване.
- Мрежата може да е скрита.
- Уверете се, че принтерът е в обхвата на безжичния маршрутизатор и че няма препятствия, които да блокират сигнала.
- Принтерът работи на безжичните ленти 2,4 GHz и 5 GHz.
- Опреснете списъка на безжичните мрежи.
- Опитайте да рестартирате принтера.

## Безжичната мрежа не функционира



1. За да проверите дали мрежата е загубила връзка, опитайте да свържете други устройства към мрежата.

2. Тествайте мрежовата комуникация, като използвате командата „ping“ на мрежата.
  - a. Отворете команден ред на компютъра.
    - В Windows щракнете върху **Старт**, щракнете върху **Изпълни**, и въведете cmd, след което натиснете **Enter**.
    - В Mac OS X, отворете **Applications (Приложения)**, след това на **Utilities (Помощни програми)**,и отворете **Terminal (Терминал)**.
  - б. Въведете ping, последвано от IP адреса на маршрутизатора.
  - в. Ако в прозореца се показват времена за разпространение в право и обратно направление, мрежата работи.
3. Уверете се, че маршрутизаторът или устройството се свързват със същата мрежа, към която е свързан и компютърът ви.
  - a. От контролния панел на принтера натиснете бутона Information , за да отпечтатете информационен отчет.
  - б. Сравнете мрежовото име (SSID) от информационния отчет с мрежовото име (SSID) в информацията за принтера на компютъра.
  - в. Ако двата SSID не съвпадат, устройствата не са свързани към една и съща мрежа. Преконфигурирайте безжичната настройка за вашия принтер.

## Изпълнение на диагностичен тест на безжичната мрежа

С помощта на контролния панел на принтера или с Embedded Web Server (EWS) можете да извършвате тест за диагностика на безжичната мрежа. Тестът за диагностика на безжичната мрежа предоставя информация относно настройките на безжичната мрежа.

### Първи метод: Извършете тест за диагностика на безжичната мрежа чрез контролния панел на принтера

От контролния панел на принтера отпечатайте отчета „Тест на безжичната мрежа“. Натиснете бутон за Wi-Fi  и бутона Cancel  едновременно.

### Втори метод: Извършете тест за диагностика на безжичната мрежа с помощта на EWS

1. Отворете EWS. Вижте [Конфигуриране на принтера с помощта на Embedded Web Server \(EWS\)](#).
2. Изберете раздела **Tools (Инструменти)**.
3. В менюто отляво кликнете върху **Reports (Отчети)** и изберете **Printer Reports (Отчети на принтера)**.
4. Щракнете върху Print Network Configuration Page (Печат на **конфигурационна страница** на мрежата), за да проверите проблемите с мрежовите връзки.

## Намаляване на електромагнитните смущения в безжичната мрежа

Следните съвети могат да ви помогнат да намалите смущенията в дадена безжична мрежа:

- Дръжте безжичните устройства далеч от големи метални предмети, като шкафове за документация, и други електромагнитни устройства, напр. микровълнови печки и безжични телефони. Тези предмети могат да разстроят радиосигналите.
- Дръжте безжичните устройства далеч от големи зидани постройките и други сгради. Подобни обекти могат да поглъщат радиовълните и да намаляват силата на сигнала.
- Разположете безжичния маршрутизатор на централно място, така че между него и безжичните устройства в мрежата да има пряка видимост.

## Решаване на проблеми с Ethernet връзката

Проверете следното:

- Мрежата работи и мрежовият концентратор, превключвател или маршрутизатор е включен.
- Ethernet кабелът е правилно свързан между принтера и маршрутизатора. Ethernet кабелът е вкаран в Ethernet порта на принтера и индикаторът до конектора светва, когато има връзка.
- Антивирусни програми, включително програми за защита от шпионски софтуер, не влияят върху мрежовата връзка към принтера. Ако знаете, че антивирусен софтуер или защитна стена пречи на компютъра да се свърже към принтера, [използвайте онлайн инструмента на HP за отстраняване на неизправности със защитни стени](#), за да разрешите проблема.
- Стартирайте [HP Print and Scan Doctor](#) за да отстраните проблема автоматично. Тази помощна програма ще опита да направи диагностика и да отстрани проблема. HP Print and Scan Doctor може да не е наличен на всички езици.



---

## а Спецификации на принтера

В този раздел се описват спецификациите на принтера.

Прегледайте изискванията, описани в [Изисквания за принтери HP+](#).

Информацията, съдържаща се в този документ, подлежи на промяна без предизвестие. Някои твърдения може да не са приложими за вашия принтер или за всички държави/региони. За допълнителна информация, вижте [hp.com/plus-support](http://hp.com/plus-support). Изберете вашата страна/регион и език, намерете принтера си, щракнете върху **Product Information (Информация за продукта)** и проверете спецификациите на продукта за вашия принтер..

### Технически спецификации

За повече информация посетете [hp.com/plus-support](http://hp.com/plus-support), изберете вашата страна/регион и език, намерете принтера си, щракнете върху **Product Information (Информация за продукта)** и след това изберете Спецификации на продукта.

### Изисквания към системата

За информация относно софтуера и системните изисквания или бъдещите издания и поддръжката на операционната система посетете [hp.com/plus-support](http://hp.com/plus-support) и намерете вашия принтер.

### Поддържана Wi-Fi лента

Поддържаните Wi-Fi ленти са Ethernet, Wi-Fi Direct® и Dual band Wireless (802.11b/g/n) с Bluetooth.

## Размери на принтера



Таблица а-1 Размери на принтера

Размери	Напълно затворен принтер	Напълно отворен принтер
1. Височина	216,2 мм	366,1 мм
2. Дълбочина	398,2 мм	758,8 мм
3. Ширина	367 мм	367 мм
Тегло (с касетите)	7,3 кг	7,3 кг

## Консумация на енергия, електрически спецификации и звукови емисии

За актуална информация посетете [hp.com/plus-support](http://hp.com/plus-support) и намерете вашия принтер.

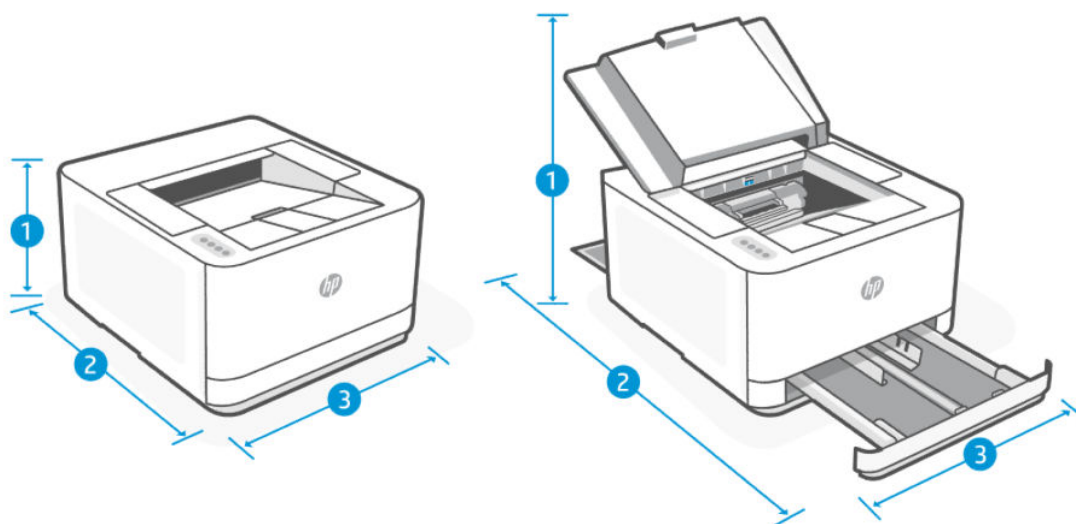
**⚠ ВНИМАНИЕ:** Изискванията към захранването са различни в различните държави/региони, където се продава принтерът. Не преобразувайте работното напрежение. Това ще повреди принтера и ще анулира гаранцията на принтера.

## Диапазон на работна среда

Таблица а-2 Диапазон на работна среда

Околна среда	Препоръчана	Позволена
Температура	17,5 °C до 25 °C	15° до 32,5°C
Работна влажност	30% до 70% относителна влажност (RH), без кондензиране	10% до 80% (RH), без кондензиране
Относителна влажност	20% до 70% относителна влажност (RH), без кондензиране	10% до 80% (RH), без кондензиране

Таблица а-2 Диапазон на работна среда (продължение)

Околна среда	Препоръчана	Позволена
Надморска височина	Неприложимо	0 до 3048 m

## Предупредителни икони

Определения на предупредителните икони: Следните предупредителни икони могат да се появяват на продукти на НР. Отдавайте съответното внимание, когато е необходимо.

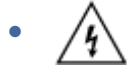

Внимание: Токов удар



Внимание: Гореща повърхност

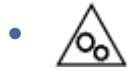

Внимание: Дръжте частите на тялото далеч от движещите се части



Внимание: Остър край в непосредствена близост



Предупреждение

## Предупреждение за лазерни принтери



**CAUTION** - CLASS 3B INVISIBLE LASER RADIATION WHEN OPEN. AVOID EXPOSURE TO THE BEAM.

**ATTENTION** - RAYONNEMENT LASER INVISIBLE DE CLASSE 3B EN CAS D'OUVERTURE. ÉVITEZ L'EXPOSITION AU FAISCEAU.

**VORSICHT** - UNSICHTBARE LASERSTRAHLUNG KLASSE 3B, WENN ABDECKUNG GEÖFFNET. NICHT DEM STRAHL AUSSETZEN.

**PRECAUCIÓN** - RADIACIÓN LÁSER INVISIBLE DE CLASE 3B PRESENTE AL ABRIR. EVITE LA EXPOSICIÓN AL HAZ.

**VARNING** - OSYNLIG LASERSTRÅLNING KLAS 3B VID ÖPPEN LUCKA UNDVIK EXPONERING FÖR LASERSTRÅLNINGEN.

**VAROITUS** - LUOKAN 3B NÄKYMÄTTÖMÄLLE LASER-SÄTEILYÄ AVATTUNA. VÄLTÄ ALTISTUMISTA SÄTEELLE.

**注意** - 打开时，存在不可见的 3B 类激光辐射，请避免接触该激光束。

**주의** - 커피원 두는 3B 비가시레이저광사선이 발생할 수 있습니다. 광선에 노출을 피하십시오.

**注意** - ここを開くとクラス3B 不可視レーザー放射が出ます。ビームに身をさらさないこと。

## б Сервиз и поддръжка

В този раздел се описва информацията за услугата и поддръжката.

### Условия на ограничената гаранция на HP

Таблица б-1 Условия на ограничената гаранция на HP

ПРОДУКТ НА HP	ПРОДЪЛЖИТЕЛНОСТ НА ОГРАНИЧЕНАТА ГАРАНЦИЯ*
HP LaserJet Pro 3001e–3008e series	Две години ограничена гаранция

 **ЗАБЕЛЕЖКА:** \*Опциите на гаранцията и поддръжката варират според продукта, страната и местните правни изисквания. Отидете на [support.hp.com](http://support.hp.com), за да научите за услугата за спечелване на награди на HP и опциите за поддръжка във Вашата страна/регион. За повече информация относно политиката на HP за ограничена гаранция относно консумативите отидете на [www.hp.com/go/learnaboutsupplies](http://www.hp.com/go/learnaboutsupplies).

HP гарантира пред Вас, крайния потребител, като тази ограничена гаранция от HP важи само за продукти с марката HP, които са продавани или давани под лизинг а) от HP Inc., нейните дъщерни дружества, филиали, упълномощени търговци, упълномощени дистрибутори или държавни дистрибутори; и б) с тази ограничена гаранция от HP, че хардуерът и аксесоарите от HP няма да имат дефекти по материалите и изработката след датата на закупуване за горепосочения период. Ако HP бъде уведомена за такива дефекти по време на гаранционния период, HP по свое усмотрение ще замени или ремонтира продуктите, които са се оказали дефектни. Заменящите продукти може да са нови или еквивалентни на нови по отношение на производителността. Възможно е продуктите на HP, които бъдат донесени за поправка, да бъдат заменени с ремонтирани артикули от същия вид, вместо да преминат през процедурата по поправка. За ремонта на стоките може да се използват поправени части. Поправката на артикулите може да доведе до изгубени потребителски данни.

HP Ви дава гаранция, че софтуерът на HP няма да престане да изпълнява програмните си инструкции след датата на покупка през горепосочения период поради дефекти в материалите и изработката, ако бъде правилно инсталиран и ползван. Ако HP бъде уведомена за такива дефекти по време на гаранционния срок, HP ще смени софтуера, който не изпълнява своите програмни инструкции поради такива дефекти.

HP не гарантира, че работата на продуктите на HP ще бъде непрекъсната или безпогрешна. Ако HP не бъде в състояние за приемлив период от време да ремонтира или замени някой продукт до гаранционното му състояние, Вие ще имате право да получите заплатената цена при своевременно връщане на продукта.

Продуктите на HP могат да съдържат възстановени части, чиято работа е равностойна на нови такива или пък са били ползвани непреднамерено.

Гаранцията не се отнася за дефекти, причинени от: а) неправилно или неподходящо техническо обслужване или калибриране; б) софтуер, интерфейс, части или консумативи, недоставени от HP; в) неразрешено модифициране или неправилно ползване; г) работа в среда, неотговаряща на публикуваните изисквания към околната среда за продукта; или д) неправилна подготовка или поддръжка на обекта.

ДОКОЛКОТО МЕСТНОТО ЗАКОНОДАТЕЛСТВО ПОЗВОЛЯВА, ГОРЕПОСОЧЕНИТЕ ГАРАНЦИИ СА ИЗКЛЮЧИТЕЛНИ И НИКАКВА ДРУГА ГАРАНЦИЯ ИЛИ УСЛОВИЕ, БИЛИ ТЕ ПИСМЕНИ ИЛИ УСТНИ, НЕ СЕ ДАВАТ ИЛИ ПОДРАЗБИРАТ, А HP ИЗРИЧНО СЕ ОСВОБОЖДАВА ОТ ВСЯКАВИ ПОДРАЗБИРАЩИ СЕ ГАРАНЦИИ ИЛИ УСЛОВИЯ ЗА ПРОДАВАЕМОСТ, ЗАДОВОЛИТЕЛНО КАЧЕСТВО И ГОДНОСТ ЗА ОПРЕДЕЛЕНА ЦЕЛ. Някои страни/

региони, щати или провинции не позволяват ограничения в продължителността на някоя подразбираща се гаранция, следователно горното ограничение или изключение може да не се отнася за Вас. Тази гаранция Ви дава определени юридически права, а също така можете да имате и други права, които се различават за различните страни/региони, щати или провинции. Моля, вижте конкретните за държавата декларации в края на този документ.

Ограничената гаранция на HP е валидна във всяка страна/регион или местонахождение, в което HP има присъствие като поддръжка за този продукт и където HP продава този продукт. Равнището на гаранционно обслужване, което получавате, може да се различава според местните стандарти. HP няма да променя формата, възможностите или функциите на продукта, за да го накара да работи в страна/регион, където той никога не е бил предназначен да работи поради законови или нормативни съображения.

ДОКОЛКОТО МЕСТНОТО ЗАКОНОДАТЕЛСТВО ПОЗВОЛЯВА, ОБЕЗЩЕТЕНИЯТА ЗА ВАС В ТАЗИ ГАРАНЦИЯ СА ЕДИНСТВЕНИ И ИЗКЛЮЧИТЕЛНИ. ОСВЕН КАКТО Е ПОСОЧЕНО ПО-ГОРЕ, HP ИЛИ НЕЙНИТЕ ДОСТАВЧИЦИ НЕ НОСЯТ НИКАКВА ОТГОВОРНОСТ ЗА ЗАГУБИ НА ДАННИ ИЛИ ЗА ПРЕКИ, ОСОБЕНИ, СЛУЧАЙНИ, ЗАКОНОМЕРНИ (ВКЛЮЧИТЕЛНО ПРОПУСНАТИ ПОЛЗИ ИЛИ ИЗГУБЕНИ ДАННИ) ИЛИ ДРУГ ВИД ЩЕТИ, БИЛИ ТЕ ПО СИЛАТА НА ДОГОВОР, ИСК ИЛИ ДРУГИ. Някои страни/региони, щати или провинции не позволяват изключения или ограничения при случайни или закономерни щети, следователно горепосоченото ограничение или изключение може да не се отнася за Вас.

ГАРАНЦИОННИТЕ УСЛОВИЯ, СЪДЪРЖАЩИ СЕ В ТАЗИ ДЕКЛАРАЦИЯ, НЕ ИЗКЛЮЧВАТ, НЕ ОГРАНИЧАВАТ, НЕ ПРОМЕНЯТ, ДА ДОПЪЛВАТ ЗАДЪЛЖИТЕЛНИТЕ НОРМАТИВНО ОПРЕДЕЛЕНИ ПРАВА, ПОРОДЕНИ ОТ ПРОДАЖБАТА НА ТОЗИ ПРОДУКТ НА ВАС. МОЛЯ, ВИЖТЕ КОНКРЕТНИТЕ ЗА ДЪРЖАВАТА ДЕКЛАРАЦИИ В КРАЯ НА ТОЗИ ДОКУМЕНТ (АКО Е ПРИЛОЖИМО) ЗА ПОВЕЧЕ ИНФОРМАЦИЯ ОТНОСНО ПРАВАТА ВИ КАТО ПОТРЕБИТЕЛ.

## Конкретни за държавата условия

В някои юрисдикции е възможно да имате други законни права. Моля, вижте по-долу.

### Австралия

Вашите права като потребител в Австралия са различни от тези, които са посочени по-горе в документа.

Следва да не обръщате внимание на никакви ограничения или изключения, които са посочени по-горе в документа, и да вземете под внимание информацията по-долу.

1. Когато купите продукт от HP като потребител, стоките идват с гаранции, които не могат да бъдат изключени съгласно Закона за потребителите в Австралия. Имате право на смяна или възстановяване на средствата при сериозна неизправност и на компенсация за други разумно предвидими загуби или щети. Също така имате право на поправка или на смяна на стоките, ако те не отговарят на приемливото качество и това не се класифицира като сериозна неизправност.
2. Това означава, че не съществува определен гаранционен период за стоките от HP, които се доставят на потребителите в Австралия.
3. Вместо това стоките трябва например да са годни за целите, за които се доставят обикновено, за такъв период от време, за какъвто потребителят, който е напълно запознат със състоянието на стоките, обосновано би очаквал. Този период може да варира в зависимост от продукта.
4. Трябва да се свържете с HP, ако имате някакви притеснения, че някой от продуктите на HP не може да отговори на долупосочените гаранции. HP ще обсъди с Вас конкретното естество и обстоятелствата за дадената стока и дали конкретната неизправност/проблем попада в обхвата на законните гаранции.

Нищо в ограничената гаранция от HP не изключва, ограничава или променя каквито и да било условия, гаранции, права или обезщетения, които може да имате по силата на закона (включително потребителски гаранции съгласно Закона за потребителите в Австралия), които не могат да бъдат изключени или ограничени по законен начин.

Съответните гаранции са както следва:

- 1. Качество** – доставените от HP стоки трябва да имат приемливо качество. Тестът за приемливо качество е дали потребителят, който е напълно наясно със състоянието на стоките, обосновано би ги приел като:
  - безопасни, издръжливи и без дефекти;
  - с приемлив вид и покритие; и
  - годни за целите, за които обикновено се предоставят стоки от такъв вид.При този процес трябва да се вземат под внимание естеството и цената на стоките, както и всички изявления върху опаковките или етикетите.
- 2. Оповестена цел** – стоките или услугите, които се предоставят от HP и за които HP декларира, че са основателно годни за определена цел, изрично оповестена от потребителя, трябва да са годни за тази цел.
- 3. Описание** – предоставените от HP стоки трябва да отговарят на описанието, което е дадено от HP.
- 4. Проба** – предоставените от HP стоки трябва да отговарят на дадената Ви от HP проба.
- 5. Собственост** – потребител, който закупи стока от HP, трябва да получи ясно право на собственост върху стоката.
- 6. Необходими грижи и умения** – предоставените Ви услуги от HP трябва да се предоставят с дължимата грижа и умения.
- 7. Изрични гаранции** – HP ще бъде задължена по закон да спазва изричните гаранции, които са посочени в правилата и условията.
- 8. Разумно време** – предоставяните от HP ремонтни услуги трябва да се осигуряват в разумен срок от време.

Ако смятате, че имате правото на което и да е от горепосочените средства за защита или каквито и да било средства за защита съгласно глобалната ограничена гаранция от HP и документацията за техническа поддръжка, се свържете с HP:

HP PPS Australia Pty Ltd

Rhodes Corporate Park, Building F, Level 5

1 Homebush Bay Drive

Rhodes, NSW 2138

Австралия

За да подадете заявка за поддръжка, използвайте номерата по-долу или посетете [www.hp.com.au](http://www.hp.com.au) и изберете опцията Customer Service (Обслужване на клиенти) за най-актуалния списък с телефонни номера за поддръжка.

Продукт	Телефон
Поддръжка за всички продукти от HP, с изключение на посочените отделно по-долу	13 10 47 При международно набиране: +61 2 8278-1039
DeskJet, Office Jet, PSC, All-in-One, Photosmart & Personal LaserJet Series 1000, P1000, M1000 и Colour LaserJet CP1000 Series, и модел CM1415	1300 721 147 При международно набиране: +61 2 8934 4380

За повече информация относно правата на потребителите посетете [www.consumerlaw.gov.au](http://www.consumerlaw.gov.au) и [www.accc.gov.au/consumer/guarantees](http://www.accc.gov.au/consumer/guarantees).

## Нова Зеландия

In New Zealand, the hardware and software come with guarantees that cannot be excluded under the New Zealand consumer law. In New Zealand, Consumer Transaction means a transaction involving a person who is purchasing goods for personal, domestic, or household use or consumption and not for the purpose of a business. New Zealand consumers who are purchasing goods for personal, domestic or household use or consumption and not for the purpose of a business ("New Zealand Consumers") are entitled to repair, replacement or refund for a failure and compensation for other reasonably foreseeable loss or damage. A New Zealand Consumer (as defined above) may recover the costs of returning the product to the place of purchase if there is a breach of the New Zealand consumer law; furthermore, if it will be of significant cost to the New Zealand Consumer to return the goods to HP then HP will collect such goods at its own cost.

**Таблица б-2 Support phone numbers**

Product	Phone
Support for all HP Products except those listed separately below	0800 449 553 If dialing internationally: +61 2 8031-8317
DeskJet, Office Jet, PSC, All-in-One, Photosmart & Personal LaserJet Series 1000, P1000, M1000 and Colour LaserJet CP1000 Series and model CM1415	0800 441 147 If dialing internationally: +61 2 8934 4380

## Великобритания, Ирландия и Малта

The HP Limited Warranty is a commercial guarantee voluntarily provided by HP. The name and address of the HP entity responsible for the performance of the HP Limited Warranty in your country/region is as follows:

**UK:** HP Inc UK Limited, Cain Road, Amen Corner, Bracknell, Berkshire, RG12 1HN

**Ireland:** Hewlett-Packard Ireland Limited, Liffey Park Technology Campus, Barnhall Road, Leixlip, Co.Kildare

**Malta:** Hewlett-Packard Europe B.V., Amsterdam, Meyrin Branch, Route du Nant-d'Avril 150, 1217 Meyrin, Switzerland

**United Kingdom:** The HP Limited Warranty benefits apply in addition to any legal rights to a guarantee from seller of nonconformity of goods with the contract of sale. These rights expire six years from delivery of goods for products purchased in England or Wales and five years from delivery of goods for products purchased in Scotland. However various factors may impact your eligibility to receive these rights. For further information, please consult the following link: Consumer Legal Guarantee ([www.hp.com/go/eu-legal](http://www.hp.com/go/eu-legal)) or you may visit the European Consumer Centers website ([ec.europa.eu/consumers/solving\\_consumer\\_disputes/nonjudicial\\_redress/ecc-net/index\\_en.htm](http://ec.europa.eu/consumers/solving_consumer_disputes/nonjudicial_redress/ecc-net/index_en.htm) на [тази](#) [връзка](#)). Consumers have the right to choose whether to claim service under the HP Limited Warranty or against the seller under the legal guarantee.



**Ireland:** The HP Limited Warranty benefits apply in addition to any statutory rights from seller in relation to nonconformity of goods with the contract of sale. However various factors may impact your eligibility to receive these rights. Consumer statutory rights are not limited or affected in any manner by HP Care Pack. For further information, please consult the following link: Consumer Legal Guarantee ([www.hp.com/go/eu-legal](http://www.hp.com/go/eu-legal)) or you may visit the European Consumer Centers website ([ec.europa.eu/consumers/solving\\_consumer\\_disputes/nonjudicial\\_redress/ecc-net/index\\_en.htm](http://ec.europa.eu/consumers/solving_consumer_disputes/nonjudicial_redress/ecc-net/index_en.htm) на талаш). Consumers have the right to choose whether to claim service under the HP Limited Warranty or against the seller under the legal guarantee.

**Malta:** The HP Limited Warranty benefits apply in addition to any legal rights to a two-year guarantee from seller of nonconformity of goods with the contract of sale; however various factors may impact your eligibility to receive these rights. Consumer statutory rights are not limited or affected in any manner by the HP Limited Warranty. For further information, please consult the following link: Consumer Legal Guarantee ([www.hp.com/go/eu-legal](http://www.hp.com/go/eu-legal)) or you may visit the European Consumer Centers website ([ec.europa.eu/consumers/solving\\_consumer\\_disputes/nonjudicial\\_redress/ecc-net/index\\_en.htm](http://ec.europa.eu/consumers/solving_consumer_disputes/nonjudicial_redress/ecc-net/index_en.htm) на талаш). Consumers have the right to choose whether to claim service under the HP Limited Warranty or against the seller under two-year legal guarantee.

## Австрия, Белгия, Германия и Люксембург

Die beschränkte HP Herstellergarantie ist eine von HP auf freiwilliger Basis angebotene kommerzielle Garantie. Der Name und die Adresse der HP Gesellschaft, die in Ihrem Land für die Gewährung der beschränkten HP Herstellergarantie verantwortlich ist, sind wie folgt:

**Deutschland:** HP Deutschland GmbH, Schickardstr. 32, D-71034 Böblingen

**Österreich:** HP Austria GmbH., Technologiestrasse 5, A-1120 Wien

**Luxemburg:** Hewlett-Packard Luxembourg S.C.A., 75, Parc d'Activités Capellen, Rue Pafebruc, L-8308 Capellen

**Belgien:** HP Belgium BVBA, Hermeslaan 1A, B-1831 Diegem

Die Rechte aus der beschränkten HP Herstellergarantie gelten zusätzlich zu den gesetzlichen Ansprüchen wegen Sachmängeln auf eine zweijährige Gewährleistung ab dem Lieferdatum. Ob Sie Anspruch auf diese Rechte haben, hängt von zahlreichen Faktoren ab. Die Rechte des Kunden sind in keiner Weise durch die beschränkte HP Herstellergarantie eingeschränkt bzw. betroffen. Weitere Hinweise finden Sie auf der folgenden Website: Gewährleistungsansprüche für Verbraucher ([www.hp.com/go/eu-legal](http://www.hp.com/go/eu-legal)) oder Sie können die Website des Europäischen Verbraucherzentrums ([ec.europa.eu/consumers/solving\\_consumer\\_disputes/nonjudicial\\_redress/ecc-net/index\\_en.htm](http://ec.europa.eu/consumers/solving_consumer_disputes/nonjudicial_redress/ecc-net/index_en.htm) на талаш) besuchen. Verbraucher haben das Recht zu wählen, ob sie eine Leistung von HP gemäß der beschränkten HP Herstellergarantie in Anspruch nehmen oder ob sie sich gemäß der gesetzlichen zweijährigen Haftung für Sachmängel (Gewährleistung) sich an den jeweiligen Verkäufer wenden.

## Белгия, Франция и Люксембург

La garantie limitée HP est une garantie commerciale fournie volontairement par HP. Voici les coordonnées de l'entité HP responsable de l'exécution de la garantie limitée HP dans votre pays:

**France:** HP France SAS, société par actions simplifiée identifiée sous le numéro 448 694 133 RCS Evry, 1 Avenue du Canada, 91947, Les Ulis

**G.D. Luxembourg:** Hewlett-Packard Luxembourg S.C.A., 75, Parc d'Activités Capellen, Rue Pafebruc, L-8308 Capellen

**Belgique:** HP Belgium BVBA, Hermeslaan 1A, B-1831 Diegem

**France:** Les avantages de la garantie limitée HP s'appliquent en complément des droits dont vous disposez au titre des garanties légales applicables dont le bénéfice est soumis à des conditions spécifiques. Vos droits en tant que consommateur au titre de la garantie légale de conformité mentionnée aux articles L. 211-4

à L. 211-13 du Code de la Consommation et de celle relatives aux défauts de la chose vendue, dans les conditions prévues aux articles 1641 à 1648 et 2232 du Code de Commerce ne sont en aucune façon limités ou affectés par la garantie limitée HP. Pour de plus amples informations, veuillez consulter le lien suivant : Garanties légales accordées au consommateur ([www.hp.com/go/eu-legal](http://www.hp.com/go/eu-legal)). Vous pouvez également consulter le site Web des Centres européens des consommateurs ([ec.europa.eu/consumers/solving\\_consumer\\_disputes/nonjudicial\\_redress/ecc-net/index\\_en.htm](http://ec.europa.eu/consumers/solving_consumer_disputes/nonjudicial_redress/ecc-net/index_en.htm) на талаш). Les consommateurs ont le droit de choisir d'exercer leurs droits au titre de la garantie limitée HP, ou auprès du vendeur au titre des garanties légales applicables mentionnées ci-dessus.

#### **POUR RAPPEL:**

Garantie Légale de Conformité:

*« Le vendeur est tenu de livrer un bien conforme au contrat et répond des défauts de conformité existant lors de la délivrance.*

*Il répond également des défauts de conformité résultant de l'emballage, des instructions de montage ou de l'installation lorsque celle-ci a été mise à sa charge par le contrat ou a été réalisée sous sa responsabilité ».*

Article L211-5 du Code de la Consommation:

*« Pour être conforme au contrat, le bien doit:*

*1° Etre propre à l'usage habituellement attendu d'un bien semblable et, le cas échéant:*

*- correspondre à la description donnée par le vendeur et posséder les qualités que celui-ci a présentées à l'acheteur sous forme d'échantillon ou de modèle;*

*- présenter les qualités qu'un acheteur peut légitimement attendre eu égard aux déclarations publiques faites par le vendeur, par le producteur ou par son représentant, notamment dans la publicité ou l'étiquetage;*

*2° Ou présenter les caractéristiques définies d'un commun accord par les parties ou être propre à tout usage spécial recherché par l'acheteur, porté à la connaissance du vendeur et que ce dernier a accepté ».*

Article L211-12 du Code de la Consommation:

*« L'action résultant du défaut de conformité se prescrit par deux ans à compter de la délivrance du bien ».*

Garantie des vices cachés

Article 1641 du Code Civil : *« Le vendeur est tenu de la garantie à raison des défauts cachés de la chose vendue qui la rendent impropre à l'usage auquel on la destine, ou qui diminuent tellement cet usage que l'acheteur ne l'aurait pas acquise, ou n'en aurait donné qu'un moindre prix, s'il les avait connus. »*

Article 1648 alinéa 1 du Code Civil:

*« L'action résultant des vices rédhibitoires doit être intentée par l'acquéreur dans un délai de deux ans à compter de la découverte du vice. »*

**G.D. Luxembourg et Belgique:** Les avantages de la garantie limitée HP s'appliquent en complément des droits dont vous disposez au titre de la garantie de non-conformité des biens avec le contrat de vente. Cependant, de nombreux facteurs peuvent avoir un impact sur le bénéfice de ces droits. Vos droits en tant que consommateur au titre de ces garanties ne sont en aucune façon limités ou affectés par la garantie limitée HP. Pour de plus amples informations, veuillez consulter le lien suivant : Garanties légales accordées au consommateur ([www.hp.com/go/eu-legal](http://www.hp.com/go/eu-legal)) ou vous pouvez également consulter le site Web des Centres européens des consommateurs ([ec.europa.eu/consumers/solving\\_consumer\\_disputes/nonjudicial\\_redress/ecc-net/index\\_en.htm](http://ec.europa.eu/consumers/solving_consumer_disputes/nonjudicial_redress/ecc-net/index_en.htm) на талаш). Les consommateurs ont le droit de choisir de réclamer un service sous la garantie limitée HP ou auprès du vendeur au cours d'une garantie légale de deux ans.

## Италия

La Garanzia limitata HP è una garanzia commerciale fornita volontariamente da HP. Di seguito sono indicati nome e indirizzo della società HP responsabile della fornitura dei servizi coperti dalla Garanzia limitata HP nel vostro Paese:

**Italia:** HP Italy S.r.l., Via G. Di Vittorio 9, 20063 Cernusco S/Naviglio

I vantaggi della Garanzia limitata HP vengono concessi ai consumatori in aggiunta ai diritti derivanti dalla garanzia di due anni fornita dal venditore in caso di non conformità dei beni rispetto al contratto di vendita. Tuttavia, diversi fattori possono avere un impatto sulla possibilità di beneficiare di tali diritti. I diritti spettanti ai consumatori in forza della garanzia legale non sono in alcun modo limitati, né modificati dalla Garanzia limitata HP. Per ulteriori informazioni, si prega di consultare il seguente link: Garanzia legale per i clienti ([www.hp.com/go/eu-legal](http://www.hp.com/go/eu-legal)), oppure visitare il sito Web dei Centri europei per i consumatori ([ec.europa.eu/consumers/solving\\_consumer\\_disputes/nonjudicial\\_redress/ecc-net/index\\_en.htm](http://ec.europa.eu/consumers/solving_consumer_disputes/nonjudicial_redress/ecc-net/index_en.htm) на талаш). I consumatori hanno il diritto di scegliere se richiedere un servizio usufruendo della Garanzia limitata HP oppure rivolgendosi al venditore per far valere la garanzia legale di due anni.

## Испания

Su Garantía limitada de HP es una garantía comercial voluntariamente proporcionada por HP. El nombre y dirección de las entidades HP que proporcionan la Garantía limitada de HP (garantía comercial adicional del fabricante) en su país es:

**España:** Hewlett-Packard Española S.L. Calle Vicente Aleixandre, 1 Parque Empresarial Madrid - Las Rozas, E-28232 Madrid

Los beneficios de la Garantía limitada de HP son adicionales a la garantía legal de 2 años a la que los consumidores tienen derecho a recibir del vendedor en virtud del contrato de compraventa; sin embargo, varios factores pueden afectar su derecho a recibir los beneficios bajo dicha garantía legal. A este respecto, la Garantía limitada de HP no limita o afecta en modo alguno los derechos legales del consumidor ([www.hp.com/go/eu-legal](http://www.hp.com/go/eu-legal)). Para más información, consulte el siguiente enlace: Garantía legal del consumidor o puede visitar el sitio web de los Centros europeos de los consumidores ([ec.europa.eu/consumers/solving\\_consumer\\_disputes/nonjudicial\\_redress/ecc-net/index\\_en.htm](http://ec.europa.eu/consumers/solving_consumer_disputes/nonjudicial_redress/ecc-net/index_en.htm) на талаш). Los clientes tienen derecho a elegir si reclaman un servicio acogiéndose a la Garantía limitada de HP o al vendedor de conformidad con la garantía legal de dos años.

## Дания

Den begrænsede HP-garanti er en garanti, der ydes frivilligt af HP. Navn og adresse på det HP-selskab, der er ansvarligt for HP's begrænsede garanti i dit land, er som følger:

**Danmark:** HP Inc Danmark ApS, Engholm Parkvej 8, 3450, Allerød

Den begrænsede HP-garanti gælder i tillæg til eventuelle juridiske rettigheder, for en toårig garanti fra sælgeren af varer, der ikke er i overensstemmelse med salgsaftalen, men forskellige faktorer kan dog påvirke din ret til at opnå disse rettigheder. Forbrugers lovbestemte rettigheder begrænses eller påvirkes ikke på nogen måde af den begrænsede HP-garanti. Se nedenstående link for at få yderligere oplysninger: Forbrugers juridiske garanti ([www.hp.com/go/eu-legal](http://www.hp.com/go/eu-legal)) eller du kan besøge De Europæiske Forbrugercentres websted ([ec.europa.eu/consumers/solving\\_consumer\\_disputes/nonjudicial\\_redress/ecc-net/index\\_en.htm](http://ec.europa.eu/consumers/solving_consumer_disputes/nonjudicial_redress/ecc-net/index_en.htm) на талаш). Forbrugere har ret til at vælge, om de vil gøre krav på service i henhold til HP's begrænsede garanti eller hos sælger i henhold til en toårig juridisk garanti.

## Норвегия

HPs garanti er en begrenset og kommersiell garanti som HP selv har valgt å tilby. Følgende lokale selskap innestår for garantien:

**Norge:** HP Norge AS, Rolfbuktveien 4b, 1364 Fornebu

HPs garanti kommer i tillegg til det mangelsansvar HP har i henhold til norsk forbrukerkjøpslovgivning, hvor reklamasjonsperioden kan være to eller fem år, avhengig av hvor lenge salgsgjenstanden var ment å vare. Ulike faktorer kan imidlertid ha betydning for om du kvalifiserer til å kreve avhjelp iht slikt mangelsansvar. Forbrukerens lovmessige rettigheter begrenses ikke av HPs garanti. Hvis du vil ha mer informasjon, kan du klikke på følgende kobling: Juridisk garanti for forbruker ([www.hp.com/go/eu-legal](http://www.hp.com/go/eu-legal)) eller du kan besøke nettstedet til de europeiske forbrukersentrene ([ec.europa.eu/consumers/solving\\_consumer\\_disputes/nonjudicial\\_redress/ecc-net/index\\_en.htm](http://ec.europa.eu/consumers/solving_consumer_disputes/nonjudicial_redress/ecc-net/index_en.htm) на талаш). Forbrukere har retten til å velge å kreve service under HPs garanti eller iht selgerens lovpålagte mangelsansvar.

## Швеция

HP:s begränsade garanti är en kommersiell garanti som tillhandahålls frivilligt av HP. Namn och adress till det HP-företag som ansvarar för HP:s begränsade garanti i ditt land är som följer:

**Sverige:** HP PPS Sverige AB, SE-169 73 Stockholm

Fördelarna som ingår i HP:s begränsade garanti gäller utöver de lagstadgade rättigheterna till tre års garanti från säljaren angående varans bristande överensstämmelse gentemot köpeavtalet, men olika faktorer kan påverka din rätt att utnyttja dessa rättigheter. Konsumentens lagstadgade rättigheter varken begränsas eller påverkas på något sätt av HP:s begränsade garanti. Mer information får du om du följer denna länk: Lagstadgad garanti för konsumenter ([www.hp.com/go/eu-legal](http://www.hp.com/go/eu-legal)) eller så kan du gå till European Consumer Centers webbplats ([ec.europa.eu/consumers/solving\\_consumer\\_disputes/nonjudicial\\_redress/ecc-net/index\\_en.htm](http://ec.europa.eu/consumers/solving_consumer_disputes/nonjudicial_redress/ecc-net/index_en.htm) на талаш). Konsumenter har rätt att välja om de vill ställa krav enligt HP:s begränsade garanti eller på säljaren enligt den lagstadgade treåriga garantin.

## Португалия

A Garantia Limitada HP é uma garantia comercial fornecida voluntariamente pela HP. O nome e a morada da entidade HP responsável pela prestação da Garantia Limitada HP no seu país são os seguintes:

**Portugal:** HPCP – Computing and Printing Portugal, Unipessoal, Lda., Edifício D. Sancho I, Quinta da Fonte, Porto Salvo, Lisboa, Oeiras, 2740 244

As vantagens da Garantia Limitada HP aplicam-se cumulativamente com quaisquer direitos decorrentes da legislação aplicável à garantia de dois anos do vendedor, relativa a defeitos do produto e constante do contrato de venda. Existem, contudo, vários fatores que poderão afetar a sua elegibilidade para beneficiar de tais direitos. Os direitos legalmente atribuídos aos consumidores não são limitados ou afetados de forma alguma pela Garantia Limitada HP. Para mais informações, consulte a ligação seguinte: Garantia legal do consumidor ([www.hp.com/go/eu-legal](http://www.hp.com/go/eu-legal)) ou visite o Web site da Rede dos Centros Europeus do Consumidor ([ec.europa.eu/consumers/solving\\_consumer\\_disputes/nonjudicial\\_redress/ecc-net/index\\_en.htm](http://ec.europa.eu/consumers/solving_consumer_disputes/nonjudicial_redress/ecc-net/index_en.htm) на талаш). Os consumidores têm o direito de escolher se pretendem reclamar assistência ao abrigo da Garantia Limitada HP ou contra o vendedor ao abrigo de uma garantia jurídica de dois anos.

## Гърция и Кипър

Η Περιορισμένη εγγύηση HP είναι μια εμπορική εγγύηση η οποία παρέχεται εθελοντικά από την HP. Η επωνυμία και η διεύθυνση του νομικού προσώπου HP που παρέχει την Περιορισμένη εγγύηση HP στη χώρα σας είναι η εξής:

**Ελλάδα /Κύπρος:** HP Printing and Personal Systems Hellas EPE, Tzavella 1-3, 15232 Chalandri, Attiki

**Ελλάδα /Κύπρος:** HP Συστήματα Εκτύπωσης και Προσωπικών Υπολογιστών Ελλάς Εταιρεία Περιορισμένης Ευθύνης, Tzavella 1-3, 15232 Chalandri, Attiki

Τα προνόμια της Περιορισμένης εγγύησης HP ισχύουν επιπλέον των νόμιμων δικαιωμάτων για διετή εγγύηση έναντι του Πωλητή για τη μη συμμόρφωση των προϊόντων με τις συνομολογημένες συμβατικά ιδιότητες, ωστόσο η άσκηση των δικαιωμάτων σας αυτών μπορεί να εξαρτάται από διάφορους παράγοντες. Τα νόμιμα δικαιώματα των καταναλωτών δεν περιορίζονται ούτε επηρεάζονται καθ' οιονδήποτε τρόπο από την Περιορισμένη εγγύηση HP. Για περισσότερες πληροφορίες, συμβουλευτείτε την ακόλουθη τοποθεσία web: Νόμιμη εγγύηση καταναλωτή ([www.hp.com/go/eu-legal](http://www.hp.com/go/eu-legal)) ή μπορείτε να επισκεφτείτε την τοποθεσία web των Ευρωπαϊκών Κέντρων Καταναλωτή ([ec.europa.eu/consumers/solving\\_consumer\\_disputes/nonjudicial\\_redress/ecc-net/index\\_en.htm](http://ec.europa.eu/consumers/solving_consumer_disputes/nonjudicial_redress/ecc-net/index_en.htm) на талаш). Οι καταναλωτές έχουν το δικαίωμα να επιλέξουν αν θα αξιώσουν την υπηρεσία στα πλαίσια της Περιορισμένης εγγύησης HP ή από τον πωλητή στα πλαίσια της νόμιμης εγγύησης δύο ετών.

## Унгария

A HP korlátozott jótállás egy olyan kereskedelmi jótállás, amelyet a HP a saját elhatározásából biztosít. Az egyes országokban a HP mint gyártó által vállalt korlátozott jótállást biztosító HP vállalatok neve és címe:

**Magyarország:** HP Inc Magyarország Kft., H-1117 Budapest, Alíz utca 1.

A HP korlátozott jótállásban biztosított jogok azokon a jogokon felül illetik meg Önt, amelyek a termékeknek az adásvételi szerződés szerinti minőségére vonatkozó kétéves, jogszabályban foglalt eladói szavatosságból, továbbá ha az Ön által vásárolt termék alkalmazandó, a jogszabályban foglalt kötelező eladói jótállásból erednek, azonban számos körülmény hatással lehet arra, hogy ezek a jogok Önt megilletik-e. További információért kérjük, keresse fel a következő webhelyet: Jogi Tájékoztató Fogyasztóknak ([www.hp.com/go/eu-legal](http://www.hp.com/go/eu-legal)) vagy látogassa meg az Európai Fogyasztói Központok webhelyét ([ec.europa.eu/consumers/solving\\_consumer\\_disputes/nonjudicial\\_redress/ecc-net/index\\_en.htm](http://ec.europa.eu/consumers/solving_consumer_disputes/nonjudicial_redress/ecc-net/index_en.htm) на талаш). A fogyasztóknak jogában áll, hogy megválasszák, hogy a jótállással kapcsolatos igényüket a HP korlátozott jótállás alapján vagy a kétéves, jogszabályban foglalt eladói szavatosság, illetve, ha alkalmazandó, a jogszabályban foglalt kötelező eladói jótállás alapján érvényesítik.

## Чехия

Omezená záruka HP je obchodní zárukou dobrovolně poskytovanou společností HP. Názvy a adresy společnosti skupiny HP, které odpovídají za plnění omezené záruky HP ve vaší zemi, jsou následující:

**Česká republika:** HP Inc Czech Republic s. r. o., Za Brumlovkou 5/1559, 140 00 Praha 4

Výhody, poskytované omezenou zárukou HP, se uplatňují jako doplněk k jakýmkoli právním nárokům na dvouletou záruku poskytnutou prodejcem v případě nesouladu zboží s kupní smlouvou. Váš nárok na uznání těchto práv však může záviset na mnohých faktorech. Omezená záruka HP žádným způsobem neomezuje ani neovlivňuje zákonná práva zákazníka. Další informace získáte kliknutím na následující odkaz: Zákonná záruka spotřebitele ([www.hp.com/go/eu-legal](http://www.hp.com/go/eu-legal)) případně můžete navštívit webové stránky Evropského spotřebitelského centra ([ec.europa.eu/consumers/solving\\_consumer\\_disputes/nonjudicial\\_redress/ecc-net/index\\_en.htm](http://ec.europa.eu/consumers/solving_consumer_disputes/nonjudicial_redress/ecc-net/index_en.htm) на талаш). Spotřebitelé mají právo se rozhodnout, zda chtějí službu reklamovat v rámci omezené záruky HP nebo v rámci zákonem stanovené dvouleté záruky u prodejce.

## Словакия

Obmedzená záruka HP je obchodná záruka, ktorú spoločnosť HP poskytuje dobrovoľne. Meno a adresa subjektu HP, ktorý zabezpečuje plnenie vyplývajúce z Obmedzenej záruky HP vo vašej krajine:

**Slovenská republika:** HP Inc Slovakia, s.r.o., Galvaniho 7, 821 04 Bratislava

Výhody Obmedzenej záruky HP sa uplatnia vedľa prípadných zákazníkových zákonných nárokov voči predávajúcemu z väd, ktoré spočívajú v nesúlade vlastností tovaru s jeho popisom podľa predmetnej zmluvy. Možnosť uplatnenia takých prípadných nárokov však môže závisieť od rôznych faktorov. Služby Obmedzenej záruky HP žiadnym spôsobom neobmedzujú ani neovplyvňujú zákonné práva zákazníka, ktorý je spotrebiteľom. Ďalšie informácie nájdete na nasledujúcom prepojení: Zákonná záruka spotrebiteľa ([www.hp.com/go/eu-legal](http://www.hp.com/go/eu-legal)),

prípadne môžete navštíviť webovú lokalitu európskych zákazníckych stredísk ([ec.europa.eu/consumers/solving\\_consumer\\_disputes/nonjudicial\\_redress/ecc-net/index\\_en.htm](http://ec.europa.eu/consumers/solving_consumer_disputes/nonjudicial_redress/ecc-net/index_en.htm) на талаш). Spotrebiteľia majú právo zvoliť si, či chcú uplatniť servis v rámci Obmedzenej záruky HP alebo počas zákonnej dvojročnej záručnej lehoty u predajcu.

## Полша

Ograniczona gwarancja HP to komercyjna gwarancja udzielona dobrowolnie przez HP. Nazwa i adres podmiotu HP odpowiedzialnego za realizację Ograniczonej gwarancji HP w Polsce:

**Polska:** HP Inc Polska sp. z o.o., Szturmowa 2a, 02-678 Warszawa, wpisana do rejestru przedsiębiorców prowadzonego przez Sąd Rejonowy dla m.st. Warszawy w Warszawie, XIII Wydział Gospodarczy Krajowego Rejestru Sądowego, pod numerem KRS 0000546115, NIP 5213690563, REGON 360916326, GIOŚ E0020757WZBW, kapitał zakładowy 480.000 PLN.

Świadczenia wynikające z Ograniczonej gwarancji HP stanowią dodatek do praw przysługujących nabywcy w związku z dwuletnią odpowiedzialnością sprzedawcy z tytułu niezgodności towaru z umową (rękojmia). Niemniej, na możliwość korzystania z tych praw mają wpływ różne czynniki. Ograniczona gwarancja HP w żaden sposób nie ogranicza praw konsumenta ani na nie nie wpływa. Więcej informacji można znaleźć pod następującym łączem: Gwarancja prawna konsumenta ([www.hp.com/go/eu-legal](http://www.hp.com/go/eu-legal)), można także odwiedzić stronę internetową Europejskiego Centrum Konsumentckiego ([ec.europa.eu/consumers/solving\\_consumer\\_disputes/nonjudicial\\_redress/ecc-net/index\\_en.htm](http://ec.europa.eu/consumers/solving_consumer_disputes/nonjudicial_redress/ecc-net/index_en.htm) на талаш). Konsumentci mają prawo wyboru co do możliwości skorzystania albo z usług gwarancyjnych przysługujących w ramach Ograniczonej gwarancji HP albo z uprawnień wynikających z dwuletniej rękojmi w stosunku do sprzedawcy.

## България

Oграничената гаранция на HP представлява търговска гаранция, доброволно предоставяна от HP. Името и адресът на дружеството на HP за вашата страна, отговорно за предоставянето на гаранционната поддръжка в рамките на Ограничената гаранция на HP, са както следва:

HP Inc Bulgaria EOOD (Ейч Пи Инк България EOOD), гр. София 1766, район р-н Младост, бул. Околовръстен Път No 258, Бизнес Център Камбаните

Предимствата на Ограничената гаранция на HP се прилагат в допълнение към всички законови права за двугодишна гаранция от продавача при несъответствие на стоката с договора за продажба. Въпреки това, различни фактори могат да окажат влияние върху условията за получаване на тези права. Законовите права на потребителите не са ограничени или засегнати по никакъв начин от Ограничената гаранция на HP. За допълнителна информация, моля вижте Правната гаранция на потребителя ([www.hp.com/go/eu-legal](http://www.hp.com/go/eu-legal)) или посетете уебсайта на Европейския потребителски център ([ec.europa.eu/consumers/solving\\_consumer\\_disputes/nonjudicial\\_redress/ecc-net/index\\_en.htm](http://ec.europa.eu/consumers/solving_consumer_disputes/nonjudicial_redress/ecc-net/index_en.htm) на талаш). Потребителите имат правото да избират дали да претендират за извършване на услуга в рамките на Ограничената гаранция на HP или да потърсят такава от търговеца в рамките на двугодишната правна гаранция.

## Румъния

Garanția limitată HP este o garanție comercială furnizată în mod voluntar de către HP. Numele și adresa entității HP răspunzătoare de punerea în aplicare a Garanției limitate HP în țara dumneavoastră sunt următoarele:

**România:** HP Inc Romania SRL, 5 Fabrica de Glucoza Str., Building F, Ground Floor and Floor 8, 2nd District, București

Beneficiile Garanției limitate HP se aplică suplimentar față de orice drepturi privind garanția de doi ani oferită de vânzător pentru neconformitatea bunurilor cu contractul de vânzare; cu toate acestea, diverși factori pot avea impact asupra eligibilității dvs. de a beneficia de aceste drepturi. Drepturile legale ale consumatorului nu sunt limitate sau afectate în vreun fel de Garanția limitată HP. Pentru informații suplimentare consultați următorul link: garanția acordată consumatorului prin lege ([www.hp.com/go/eu-legal](http://www.hp.com/go/eu-legal)) sau puteți accesa site-ul Centrul

European al Consumatorilor ([ec.europa.eu/consumers/solving\\_consumer\\_disputes/nonjudicial\\_redress/ecc-net/index\\_en.htm](http://ec.europa.eu/consumers/solving_consumer_disputes/nonjudicial_redress/ecc-net/index_en.htm) на талаш). Consumatorii au dreptul să aleagă dacă să pretindă despăgubiri în cadrul Garanței limitate HP sau de la vânzător, în cadrul garanției legale de doi ani.

## Белгия и Нидерландия

De Beperkte Garantie van HP is een commerciële garantie vrijwillig verstrekt door HP. De naam en het adres van de HP-entiteit die verantwoordelijk is voor het uitvoeren van de Beperkte Garantie van HP in uw land is als volgt:

**Nederland:** HP Nederland B.V., Startbaan 16, 1187 XR Amstelveen

**België:** HP Belgium BVBA, Hermeslaan 1A, B-1831 Diegem

De voordelen van de Beperkte Garantie van HP vormen een aanvulling op de wettelijke garantie voor consumenten gedurende twee jaren na de levering te verlenen door de verkoper bij een gebrek aan conformiteit van de goederen met de relevante verkoopovereenkomst. Niettemin kunnen diverse factoren een impact hebben op uw eventuele aanspraak op deze wettelijke rechten. De wettelijke rechten van de consument worden op geen enkele wijze beperkt of beïnvloed door de Beperkte Garantie van HP. Raadpleeg voor meer informatie de volgende webpagina: Wettelijke garantie van de consument ([www.hp.com/go/eu-legal](http://www.hp.com/go/eu-legal)) of u kan de website van het Europees Consumenten Centrum bezoeken ([ec.europa.eu/consumers/solving\\_consumer\\_disputes/nonjudicial\\_redress/ecc-net/index\\_en.htm](http://ec.europa.eu/consumers/solving_consumer_disputes/nonjudicial_redress/ecc-net/index_en.htm) на талаш). Consumenten hebben het recht om te kiezen tussen enerzijds de Beperkte Garantie van HP of anderzijds het aanspreken van de verkoper in toepassing van de wettelijke garantie.

## Финландия

HP:n rajoitettu takuu on HP:n vapaaehtoisesti antama kaupallinen takuu. HP:n myöntämästä takuusta maassanne vastaavan HP:n edustajan yhteystiedot ovat:

**Suomi:** HP Finland Oy, Piispankalliontie, FIN - 02200 Espoo

HP:n takuun edut ovat voimassa mahdollisten kuluttajansuojalakiin perustuvien oikeuksien lisäksi sen varalta, että tuote ei vastaa myyntisopimusta. Saat lisätietoja seuraavasta linkistä: Kuluttajansuoja ([www.hp.com/go/eu-legal](http://www.hp.com/go/eu-legal)) tai voit käydä Euroopan kuluttajakeskuksen sivustolla ([ec.europa.eu/consumers/solving\\_consumer\\_disputes/nonjudicial\\_redress/ecc-net/index\\_en.htm](http://ec.europa.eu/consumers/solving_consumer_disputes/nonjudicial_redress/ecc-net/index_en.htm) на талаш). Kuluttajilla on oikeus vaatia virheen korjauksia HP:n takuun ja kuluttajansuojan perusteella HP:lta tai myyjältä.

## Словения

Omejena garancija HP je prostovoljna trgovska garancija, ki jo zagotavlja podjetje HP. Ime in naslov poslovne enote HP, ki je odgovorna za omejeno garancijo HP v vaši državi, sta naslednja:

**Slovenija:** Hewlett-Packard Europe B.V., Amsterdam, Meyrin Branch, Route du Nant-d'Avril 150, 1217 Meyrin, Switzerland

Ugodnosti omejene garancije HP veljajo poleg zakonskih pravic, ki ob sklenitvi kupoprodajne pogodbe izhajajo iz dveletne garancije prodajalca v primeru neskladnosti blaga, vendar lahko na izpolnjevanje pogojev za uveljavitev pravic vplivajo različni dejavniki. Omejena garancija HP nikakor ne omejuje strankinih z zakonom predpisanih pravic in ne vpliva nanje. Za dodatne informacije glejte naslednjo povezavo: Strankino pravno jamstvo ([www.hp.com/go/eu-legal](http://www.hp.com/go/eu-legal)); ali pa obiščite spletno mesto evropskih središč za potrošnike ([ec.europa.eu/consumers/solving\\_consumer\\_disputes/nonjudicial\\_redress/ecc-net/index\\_en.htm](http://ec.europa.eu/consumers/solving_consumer_disputes/nonjudicial_redress/ecc-net/index_en.htm) на талаш). Potrošniki imajo pravico izbrati, ali bodo uveljavljali pravice do storitev v skladu z omejeno garancijo HP ali proti prodajalcu v skladu z dvoletno zakonsko garancijo.

## Хърватия

HP ограничено jamstvo komercijalno je dobrovoljno jamstvo koje pruža HP. Ime i adresa HP subjekta odgovornog za HP ограничено jamstvo u vašoj državi:

**Hrvatska:** HP Computing and Printing d.o.o. za računalne i srodne aktivnosti, Radnička cesta 41, 10000 Zagreb

Pogodnosti HP ограниченог jamstva vrijede zajedno uz sva zakonska prava na dvogodišnje jamstvo kod bilo kojeg prodavača s obzirom na nepodudaranje robe s ugovorom o kupnji. Međutim, razni faktori mogu utjecati na vašu mogućnost ostvarivanja tih prava. HP ограничено jamstvo ni na koji način ne utječe niti ne ograničava zakonska prava potrošača. Dodatne informacije potražite na ovoj adresi: Zakonsko jamstvo za potrošače ([www.hp.com/go/eu-legal](http://www.hp.com/go/eu-legal)) ili možete posjetiti web-mjesto Europskih potrošačkih centara ([ec.europa.eu/consumers/solving\\_consumer\\_disputes/nonjudicial\\_redress/ecc-net/index\\_en.htm](http://ec.europa.eu/consumers/solving_consumer_disputes/nonjudicial_redress/ecc-net/index_en.htm) на талаш). Potrošači imaju pravo odabrati žele li ostvariti svoja potraživanja u sklopu HP ограниченог jamstva ili pravnog jamstva prodavača u trajanju ispod dvije godine.

## Латвия

HP ierobežotā garantija ir komercgarantija, kuru brīvprātīgi nodrošina HP. HP uzņēmums, kas sniedz HP ierobežotās garantijas servisa nodrošinājumu jūsu valstī:

**Latvija:** HP Finland Oy, PO Box 515, 02201 Espoo, Finland

HP ierobežotās garantijas priekšrocības tiek piedāvātas papildus jebkurām likumīgajām tiesībām uz pārdevēja un/vai ražotāju nodrošinātu divu gadu garantiju gadījumā, ja preces neatbilst pirkuma līgumam, tomēr šo tiesību saņemšanu var ietekmēt vairāki faktori. HP ierobežotā garantija nekādā veidā neierobežo un neietekmē patērētāju likumīgās tiesības. Lai iegūtu plašāku informāciju, izmantojiet šo saiti: Patērētāju likumīgā garantija ([www.hp.com/go/eu-legal](http://www.hp.com/go/eu-legal)) vai arī Eiropas Patērētāju tiesību aizsardzības centra tīmekļa vietni ([ec.europa.eu/consumers/solving\\_consumer\\_disputes/nonjudicial\\_redress/ecc-net/index\\_en.htm](http://ec.europa.eu/consumers/solving_consumer_disputes/nonjudicial_redress/ecc-net/index_en.htm) на талаш). Patērētājiem ir tiesības izvēlēties, vai pieprasīt servisa nodrošinājumu saskaņā ar HP ierobežoto garantiju, vai arī pārdevēja sniegto divu gadu garantiju.

## Литва

HP ribotoji garantija yra HP savanoriškai teikiama komercinė garantija. Toliau pateikiami HP bendrovių, teikiančių HP garantiją (gamintojo garantiją) jūsų šalyje, pavadinimai ir adresai:

**Lietuva:** HP Finland Oy, PO Box 515, 02201 Espoo, Finland

HP ribotoji garantija papildomai taikoma kartu su bet kokiais kitomis įstatymais nustatytais teisėmis į pardavėjo suteikiamą dviejų metų laikotarpio garantiją dėl prekių atitikties pardavimo sutarčiai, tačiau tai, ar jums ši teisė bus suteikiama, gali priklausyti nuo įvairių aplinkybių. HP ribotoji garantija niekaip neapriboja ir neįtakoja įstatymais nustatytų vartotojo teisių. Daugiau informacijos rasite paspaudę šią nuorodą: Teisinė vartotojo garantija ([www.hp.com/go/eu-legal](http://www.hp.com/go/eu-legal)) arba apsilankę Europos vartotojų centro internetinėje svetainėje ([ec.europa.eu/consumers/solving\\_consumer\\_disputes/nonjudicial\\_redress/ecc-net/index\\_en.htm](http://ec.europa.eu/consumers/solving_consumer_disputes/nonjudicial_redress/ecc-net/index_en.htm) на талаш). Vartotojai turi teisę prašyti atlikti techninį aptarnavimą pagal HP ribotąją garantiją arba pardavėjo teikiamą dviejų metų įstatymais nustatytą garantiją.

## Естония

HP piiratud garantii on HP poolt vabatahtlikult pakutav kaubanduslik garantii. HP piiratud garantii eest vastutab HP üksus aadressil:

**Eesti:** HP Finland Oy, PO Box 515, 02201 Espoo, Finland

HP piiratud garantii rakendub lisaks seaduses ettenähtud müüjapoolsele kaheaastasele garantiile, juhul kui toode ei vasta müüjalepingu tingimustele. Siiski võib esineda asjaolusid, mille puhul teie jaoks need õigused ei pruugi



kehtida. HP piiratud garantii ei piira ega mõjuta mingil moel tarbija seadusjärgseid õigusi. Lisateavet leiate järgmiselt lingilt: tarbija õiguslik garantii ([www.hp.com/go/eu-legal](http://www.hp.com/go/eu-legal)) või võite külastada Euroopa tarbijakeskuste veebisaiti ([ec.europa.eu/consumers/solving\\_consumer\\_disputes/nonjudicial\\_redress/ecc-net/index\\_en.htm](http://ec.europa.eu/consumers/solving_consumer_disputes/nonjudicial_redress/ecc-net/index_en.htm) на талаш). Tarbijal on õigus valida, kas ta soovib kasutada HP piiratud garantiid või seadusega ette nähtud müüjapoolset kaheaastast garantiid.

## Россия

### Срок службы принтера для России

Срок службы данного принтера HP составляет пять лет в нормальных условиях эксплуатации. Срок службы отсчитывается с момента ввода принтера в эксплуатацию. В конце срока службы HP рекомендует посетить веб-сайт нашей службы поддержки по адресу [www.hp.com/support](http://www.hp.com/support) и/или связаться с авторизованным поставщиком услуг HP для получения рекомендаций в отношении дальнейшего безопасного использования принтера.

## Гаранция на HP Premium Protection: Декларация за ограничена гаранция за тонер касета за LaserJet

Този продукт на HP гарантирано няма дефекти в материалите и изработката.

Тази гаранция не се отнася за продукти, които: (а) са били повторно пълнени, регенерирани, подправени или чиято цялост е била по някакъв начин нарушена; (б) проявяват проблеми, причинени от неправилна употреба, неправилно съхранение или експлоатация в среда, различна от публикуваните изисквания за околната среда за продукта принтер или (в) са износени от обичайна употреба.

За да получите гаранционно обслужване, върнете продукта на мястото на покупка (с писмено описание на проблема и мостри от разпечатки) или се свържете с отдела по поддръжка. По преценка на HP продуктите, за които бъде установено, че са дефектни, ще бъдат заменени или ще Ви бъде възстановена заплатената сума за покупката.

ДОКОЛКОТО МЕСТНОТО ЗАКОНОДАТЕЛСТВО ПОЗВОЛЯВА, ГОРЕПОСОЧЕНАТА ГАРАНЦИЯ Е ИЗКЛЮЧИТЕЛНА И НИКАКВА ДРУГА ГАРАНЦИЯ ИЛИ УСЛОВИЕ, БИЛИ ТЕ ПИСМЕНИ ИЛИ УСТНИ, НЕ СЕ ДАВАТ ИЛИ ПОДРАЗБИРАТ, А HP ИЗРИЧНО СЕ ОСВОБОЖДАВА ОТ ВСЯКАКВИ ПОДРАЗБИРАЩИ СЕ ГАРАНЦИИ ИЛИ УСЛОВИЯ ЗА ПРОДАВАЕМОСТ, ЗАДОВОЛИТЕЛНО КАЧЕСТВО И ГОДНОСТ ЗА ОПРЕДЕЛЕНА ЦЕЛ.

ДОКОЛКОТО МЕСТНОТО ЗАКОНОДАТЕЛСТВО ПОЗВОЛЯВА, HP ИЛИ НЕЙНИТЕ ДОСТАВЧИЦИ НЕ НОСЯТ НИКАКВА ОТГОВОРНОСТ ЗА ПРЕКИ, ОСОБЕНИ, СЛУЧАЙНИ, ЗАКОНОМЕРНИ (ВКЛЮЧИТЕЛНО ПРОПУСНАТИ ПОЛЗИ ИЛИ ИЗГУБЕНИ ДАННИ) ИЛИ ДРУГ ВИД ЩЕТИ, БИЛИ ТЕ ПО СИЛАТА НА ДОГОВОР, ИСК ИЛИ ДРУГИ.

ГАРАНЦИОННИТЕ УСЛОВИЯ, СЪДЪРЖАЩИ СЕ В ТАЗИ ДЕКЛАРАЦИЯ, НЕ ИЗКЛЮЧВАТ, НЕ ОГРАНИЧАВАТ, НЕ ПРОМЕНЯТ, ДА ДОПЪЛВАТ ЗАДЪЛЖИТЕЛНИТЕ НОРМАТИВНО ОПРЕДЕЛЕНИ ПРАВА, ПОРОДЕНИ ОТ ПРОДАЖБАТА НА ТОЗИ ПРОДУКТ НА ВАС.

## Напомняне за използването на неоригинални консумативи на HP

Принтерът няма да работи по очаквания начин, когато се засекат консумативи, които не са от HP, или консумативи от HP, които са повторно напълнени, ремонтирани, преработени или подправени по какъвто и да е начин.

## Уеб сайт на HP срещу фалшификати

Отидете на [www.hp.com/go/anticounterfeit](http://www.hp.com/go/anticounterfeit) когато инсталирате тонер касетата на HP и на контролния панел се покаже съобщение, че касетата не е оригинална тонер касета от HP. HP ще ви помогнат да определите дали тя е оригинална и ще предприемат мерки да решат проблема.

Вашата тонер касета може да не е оригинална тонер касета HP, ако забележите следното:

- Страницата за състояние на консумативите показва, че е инсталиран консуматив, който не е оригинално произведен от HP.
- Възникват много проблеми с касетата с мастило.
- Касетата не изглежда както обикновено (например опаковката се различава от тази на HP).

## Данни, съхранявани на тонер касета;

Тонер касетите на HP, използвани в този принтер, съдържат чип за памет, който подпомага работата на принтера.

В допълнение, този чип памет събира ограничен набор от информация за използването на продукта, която може да включва следното: датата, на която тонер касетата е била инсталирана за първи път, датата на последното използване на тонер касетата, броя страници, отпечатани с помощта на тонер касетата, покритието на страницата, използваните режими на печат, евентуалните печатни грешки и модела на принтера. Тази информация помага на HP в създаването на бъдещи принтери, които да посрещнат по-добре нуждите на нашите клиенти.

Данните, събрани в паметта на тонер касетата, не съдържат информация, която може да бъде използвана, за да се идентифицира даден клиент, потребител на тонер касета или техния принтер.

HP събира произволно подбрани чипове за памет от касетите, върнати в рамките на програмата на HP за безплатно връщане и рециклиране на касети (HP Planet Partners: [www.hp.com/recycle](http://www.hp.com/recycle)). Чиповете за памет от тази подборка се прочитат и анализират с цел подобрене на бъдещите принтери на HP. Партньорите на HP, подпомагащи в рециклирането на тази тонер касета, може също да имат достъп до тази информация.

Всяка трета страна, притежаваща тонер касетата, може да има достъп до анонимната информация на чипа на паметта.

## Лицензионно споразумение с краен потребител

ПРОЧЕТЕТЕ ВНИМАТЕЛНО, ПРЕДИ ДА ИЗПОЛЗВАТЕ ТОВА СОФТУЕРНО ОБОРУДВАНЕ:

Настоящото лицензионно споразумение с краен потребител („ЛСКП“) е правно споразумение между (a) Вас (физическо лице или едно юридическо лице) и (b) HP Inc. („HP“), което регламентира използването от Вас на всеки Софтуерен продукт, инсталиран на или направен достъпен от HP за използване с Вашия продукт на HP („продукт на HP“), който не е по друг начин обект на отделно лицензионно споразумение между Вас и HP или нейните доставчици. Друг софтуер може да съдържа ЛСКП в своята онлайн документация. Терминът „Софтуерен продукт“ означава компютърен софтуер и може да включва съответните носители, печатни материали и онлайн или електронна документация.

Изменение или допълнение към настоящото ЛСКП може да придружава продукта на HP.

ПРАВАТА ВЪРХУ СОФТУЕРНИЯ ПРОДУКТ СЕ ПРЕДОСТАВЯТ САМО ПРИ УСЛОВИЕ ЧЕ ПРИЕМАТЕ ВСИЧКИ УСЛОВИЯ НА НАСТОЯЩОТО ЛСКП. КАТО ИНСТАЛИРАТЕ, КОПИРАТЕ, ИЗТЕГЛЯТЕ ИЛИ ИЗПОЛЗВАТЕ ПО ДРУГ НАЧИН СОФТУЕРНИЯ ПРОДУКТ, ВИЕ СЕ СЪГЛАСЯВАТЕ ДА СЕ ОБВЪРЖЕТЕ С УСЛОВИЯТА НА НАСТОЯЩОТО

ЛСКП. АКО НЕ ПРИЕМАТЕ ТЕЗИ ЛИЦЕНЗИОННИ УСЛОВИЯ, ВАШЕТО ЕДИНСТВЕНО ОБЕЗЩЕТИЕ Е ДА ВЪРНЕТЕ ЦЕЛИЯ НЕИЗПОЛЗВАН ПРОДУКТ (ХАРДУЕР И СОФТУЕР) В РАМКИТЕ НА 14 ДНИ ЗА ВЪЗСТАНОВЯВАНЕ НА СРЕДСТВАТА СЪГЛАСНО ПОЛИТИКАТА ЗА ВЪЗСТАНОВЯВАНЕ НА СРЕДСТВА НА МЯСТОТО, ОТКЪДЕТО СТЕ ГО ЗАКУПИЛИ.

НАСТОЯЩОТО ЛСКП Е ГЛОБАЛНО СПОРАЗУМЕНИЕ И НЕ Е СПЕЦИФИЧНО ЗА КОЯТО И ДА Е ДЪРЖАВА, ЩАТ ИЛИ ТЕРИТОРИЯ. АКО СТЕ ПРИДОБИЛИ ТОЗИ СОФТУЕР КАТО ПОТРЕБИТЕЛ ПО СМИСЪЛА НА СЪОТВЕТНОТО ЗАКОНОДАТЕЛСТВО ЗА ЗАЩИТА НА ПОТРЕБИТЕЛИТЕ ВЪВ ВАШАТА СТРАНА, ЩАТ ИЛИ ТЕРИТОРИЯ, ВЪПРЕКИ ВСИЧКО, КОЕТО Е В ПРОТИВОРЕЧИЕ С НАСТОЯЩОТО ЛСКП, НИЩО В НАСТОЯЩОТО ЛСКП НЕ ВЛИЯЕ НА КОИТО И ДА БИЛО НЕПОДЛЕЖАЩИ НА ИЗКЛЮЧВАНЕ ЗАКОННИ ПРАВА ИЛИ СРЕДСТВА ЗА ПРАВНА ЗАЩИТА, КОИТО МОЖЕ ДА ИМАТЕ ПО СИЛАТА НА ТОВА ЗАКОНОДАТЕЛСТВО ЗА ЗАЩИТА НА ПОТРЕБИТЕЛИТЕ, И НАСТОЯЩОТО ЛСКП Е ПРЕДМЕТ НА ТЕЗИ ПРАВА И СРЕДСТВА ЗА ПРАВНА ЗАЩИТА. ВИЖТЕ РАЗДЕЛ 16 ЗА ДОПЪЛНИТЕЛНА ИНФОРМАЦИЯ ОТНОСНО ВАШИТЕ ПОТРЕБИТЕЛСКИ ПРАВА.

1. **ПРЕДОСТАВЯНЕ НА ЛИЦЕНЗ.** HP Ви предоставя следните права, ако спазите всички условия на настоящото ЛСКП:
  - а. Използване. Можете да използвате Софтуерния продукт на един компютър („Вашия компютър“). Ако Софтуерният продукт Ви е доставен по интернет и първоначално е бил лицензиран за използване на повече от един компютър, можете да инсталирате и да използвате Софтуерния продукт само на тези компютри. Не можете да отделяте съставни части на Софтуерния продукт за използване на повече от един компютър. Нямаме право да разпределяте софтуерния продукт, нито да го променяте или да деактивирате функции за лицензиране или контролиране на софтуерния продукт. Можете да заредите Софтуерния продукт във временната памет (RAM) на Вашия компютър за целите на използването на Софтуерния продукт.
  - б. Съхранение. Можете да копирате Софтуерния продукт в локалната памет или в устройството за съхранение на продукта на HP.
  - в. Копиране. Можете да правите архивни или резервни копия на Софтуерния продукт, стига всяко копие да съдържа всички оригинални специфични декларации за Софтуерния продукт и да се използва само за архивни цели.
  - г. Запазване на правата. HP и нейните доставчици си запазват всички права, които не са Ви изрично предоставени в настоящото ЛСКП.
  - д. Freeware. Независимо от условията на настоящото ЛСКП, всички или всяка част от Софтуерния продукт, която представлява софтуер, който не е собственост на HP или е софтуер, предоставян с публичен лиценз от трети страни („Freeware“), се лицензира за Вас по реда и условията на лицензионното споразумение на софтуера към въпросния Freeware, независимо дали под формата на отделно споразумение, „целофанов“ лиценз или електронни лицензионни условия, приети по време на изтегляне. Използването на Freeware от Вас се регламентира изцяло от условията на такъв лиценз.
  - е. Решение за възстановяване. Всяко софтуерно решение за възстановяване, предоставено със/за Вашия продукт на HP, независимо дали под формата на решение за възстановяване на база на твърд диск, решение за възстановяване на база на външен носител (например флопи диск, CD или DVD) или еквивалентно решение, доставено в каквато и да било друга форма, може да се използва само за възстановяване на твърдия диск на продукта на HP, със/за който решението за възстановяване е първоначално закупено. Използването на всеки софтуер за операционната система на Microsoft, съдържащ се в такова решение за възстановяване, се регламентира от Лицензионното споразумение на Microsoft.

2. **НАДСТРОЙКИ.** За да използвате Софтуерен продукт, предназначен за надстройка, първо трябва да имате лиценз за оригиналния Софтуерен продукт, който да е определен от НР като отговарящ на условията за надстройка. След надстройката вече не можете да използвате оригиналния Софтуерен продукт, който е формирал основата за това да отговаряте на условията за надстройка. С използването на Софтуерния продукт също така се съгласявате, че НР може автоматично да осъществява достъп до Вашия продукт на НР, когато той е свързан с интернет, за да проверява версията или състоянието на определени Софтуерни продукти, както и че може автоматично да изтегля и да инсталира надстройки или актуализации за такива Софтуерни продукти на Вашия продукт на НР, за да осигурява нови версии или актуализации, необходими за поддържане на функционалността, производителността или сигурността на Софтуерните продукти и Вашия продукт на НР, а също да улеснява осигуряването на поддръжка или на други услуги, които Ви се предоставят. В някои случаи и в зависимост от типа на надстройката или на актуализацията ще Ви се предоставят известия (чрез изскачащо съобщение или по друг начин), които може да изискват да стартирате надстройката или да актуализирате.
3. **ДОПЪЛНИТЕЛЕН СОФТУЕР.** Настоящото ЛСКП се отнася за актуализации на или добавки към оригиналния Софтуерен продукт, предоставен от НР, освен ако НР не предвижда други условия заедно с актуализацията или с допълнението. В случай на противоречие между тези условия приоритет имат другите условия.
4. **ПРЕХВЪРЛЯНЕ.**
  - a. Трета страна. Първоначалният потребител на Софтуерния продукт има право да направи еднократно прехвърляне на Софтуерния продукт на друг краен потребител. Всяко прехвърляне трябва да включва всички съставни части, носители, печатни материали, настоящото ЛСКП и – ако има такъв – Сертификата за автентичност. Прехвърлянето не може да бъде непряко прехвърляне, например консигнация. Преди прехвърлянето крайният потребител, получаващ прехвърления продукт, трябва да приеме всички условия на ЛСКП. При прехвърляне на Софтуерния продукт Вашият лиценз автоматично се прекратява.
  - б. Ограничения. Няма право да отдавате под наем, на лизинг или назаем Софтуерния продукт или да използвате Софтуерния продукт за възмездно съвместно използване в различни периоди от време или посредническо използване. Няма право да лицензирате на свой ред, да приписвате или да прехвърляте Софтуерния продукт, освен ако това не е изрично посочено в настоящото ЛСКП.
5. **ПРАВА ВЪРХУ СОБСТВЕНОСТТА.** Всички права върху интелектуалната собственост в документацията на Софтуерния продукт и за потребителя са притежание на НР или на нейните доставчици и са защитени от закона, включително, но не само, от Закона за авторското право, търговските тайни и търговските марки на САЩ, както и от други действащи закони и международни договори. Не трябва да отстранявате нито една от идентификациите на продукта, декларациите за авторски права или специфичните ограничения от Софтуерния продукт.
6. **ОГРАНИЧЕНИЕ ЗА ДЕКОНСТРУИРАНЕ.** Не трябва да деконструирате, да декомпилирате или да разглобявате Софтуерния продукт, с изключение на и само доколкото това е съгласно приложимото законодателство въпреки това ограничение или ако това е изрично предвидено в настоящото ЛСКП.
7. **СРОК.** Настоящото ЛСКП е ефективно, освен ако не е прекратено или отхвърлено. Настоящото ЛСКП също така ще се прекрати при условията, описани другаде в настоящото ЛСКП или ако не спазите което и да е условие на настоящото ЛСКП.
8. **ИЗВЕСТИЕ ЗА ОБРАБОТВАНЕ НА ДАННИ.**  
**СЪГЛАСИЕ ЗА СЪБИРАНЕ/ИЗПОЛЗВАНЕ НА ДАННИ.**

- a. Вие се съгласявате, че HP и нейните филиали могат да събират, комбинират и използват информация за устройството и индивидуалния потребител, която предоставяте, във връзка с услугите за поддръжка, свързани със Софтуерния продукт. HP се съгласява да не използва тази информация за продажбени цели, насочени към Вас, без Вашето знание. Научите повече за методите на HP за обработване на данни на [www.hp.com/go/privacy](http://www.hp.com/go/privacy)
- б. HP ще използва бисквитки и други уеб технологии, за да събира анонимна техническа информация, свързана със Софтуера на HP и с Вашия продукт на HP. Тези данни ще се използват за осигуряване на надстройки и на поддръжка или на други услуги, описани в раздел 2. HP също ще събира лична информация, включително адреса на Вашия интернет протокол или друга уникална идентификационна информация, свързана с Вашия продукт на HP и данни, предоставени от Вас при регистрацията на Вашия продукт на HP. Освен обезпечаване на надстройките и поддръжката или на други услуги, тези данни ще се използват за изпращане на маркетингови комуникации към Вас (с Вашето изрично съгласие във всеки случай, където това се изисква от приложимото законодателство).

Доколкото е позволено от приложимото законодателство, с приемането на настоящите условия Вие се съгласявате за събирането и за използването на анонимни и лични данни от HP, нейни дъщерни дружества и свързани дружества, както е описано в настоящото ЛСКП и както освен това е описано и в политиката за поверителност на HP: [www.hp.com/go/privacy](http://www.hp.com/go/privacy)

- в. Събиране/използване от трети страни. Някои софтуерни програми, включени във Вашия продукт на HP, се предлагат и се лицензират отделно за Вас от други доставчици („Софтуер на трети страни“). Софтуер на трети страни може да бъде инсталиран и да работи на Вашия продукт на HP дори ако изберете да не активирате/закупите такъв софтуер. Софтуер на трети страни може да събира и да изпраща техническа информация за Вашата система (например IP адрес, уникален идентификатор на устройството, версия на инсталирания софтуер и т.н.) и други системни данни. Тази информация се използва от третите страни, за да идентифицират техническите системни атрибути и за да гарантират, че на Вашата система е инсталирана най-новата версия на софтуера. Ако не искате софтуерът на трети страни да събира тази техническа информация или автоматично да Ви изпраща актуализации, трябва да деинсталирате софтуера, преди да се свържете към интернет.
9. **ОТКАЗ ОТ ГАРАНЦИИ.** В МАКСИМАЛНАТА СТЕПЕН, РАЗРЕШЕНА ОТ ПРИЛОЖИМОТО ПРАВО, HP И НЕЙНИТЕ ДОСТАВЧИЦИ ПРЕДОСТАВЯТ СОФТУЕРНИЯ ПРОДУКТ „КАКТО Е“ И С ВСИЧКИ НЕГОВИ НЕДОСТАТЪЦИ И ОТРИЧАТ ВСИЧКИ ДРУГИ ГАРАНЦИИ, ЗАДЪЛЖЕНИЯ И УСЛОВИЯ, БИЛИ ТЕ ПИСМЕНИ, УСТНИ ИЛИ НОРМАТИВНИ, ВКЛЮЧИТЕЛНО, НО НЕ ОГРАНИЧЕНИ ДО, ГАРАНЦИИ: (i) ЗА СОБСТВЕНОСТ И НЕНАРУШЕНИЕ; (ii) ЗА ПРОДАВАЕМОСТ; (iii) ЗА ПРИГОДНОСТ ЗА ОПРЕДЕЛЕНА ЦЕЛ; (iv) ЧЕ СОФТУЕРНИЯТ ПРОДУКТ ЩЕ РАБОТИ С КОНСУМАТИВИ ИЛИ АКСЕСОАРИ, КОИТО НЕ СА ОТ HP; И (v), ЗА ЛИПСА НА ВИРУСИ ПО ОТНОШЕНИЕ НА СОФТУЕРНИЯ ПРОДУКТ. Някои щати/юрисдикции не допускат изключването на подразбиращите се гаранции или ограничения за срока на подразбиращите се гаранции, така че горният отказ от гаранция може да не се отнася за Вас в цялата му пълнота.

- 10. ОГРАНИЧАВАНЕ НА ОТГОВОРНОСТТА.** При спазване на местното законодателство на Китайската народна република, независимо от щетите, които евентуално може да понесете, цялата отговорност на НР и на които и да било от нейните доставчици, съгласно която и да било разпоредба на настоящото ЛСКП, Вашето изключително обезщетение за всичко гореизложено се ограничава до действително заплатената от Вас сума за Софтуерния продукт или 5,00 щатски долара. В МАКСИМАЛНАТА СТЕПЕН, РАЗРЕШЕНА ОТ ПРИЛОЖИМОТО ПРАВО, В НИКАКЪВ СЛУЧАЙ НР ИЛИ НЕЙНИТЕ ДОСТАВЧИЦИ НЕ НОСЯТ ОТГОВОРНОСТ ЗА КАКВИТО И ДА БИЛО СПЕЦИАЛНИ, СЛУЧАЙНИ, НЕПРЕКИ ИЛИ ПОСЛЕДВАЩИ ЩЕТИ ОТ КАКЪВТО И ДА БИЛО ХАРАКТЕР (ВКЛЮЧИТЕЛНО, НО НЕ САМО, ЩЕТИ ЗА ЗАГУБА НА ПРИХОДИ ИЛИ НА ПОВЕРИТЕЛНА ИЛИ ДРУГА ИНФОРМАЦИЯ, ЗА ПРЕКЪСВАНЕ НА СТОПАНСКА ДЕЙНОСТ, ЗА ТЕЛЕСНИ ПОВРЕДИ ИЛИ ЗА ЗАГУБА НА ПОВЕРИТЕЛНОСТ), ПРОИЗТИЧАЩИ ОТ ИЛИ ПО КАКЪВТО И ДА БИЛО НАЧИН СВЪРЗАНИ С ИЗПОЛЗВАНЕТО ИЛИ НЕВЪЗМОЖНОСТТА ЗА ИЗПОЛЗВАНЕ НА СОФТУЕРНИЯ ПРОДУКТ, ИЛИ ПО ДРУГ НАЧИН СВЪРЗАНИ С КОЯТО И ДА БИЛО РАЗПОРЕДБА НА НАСТОЯЩОТО ЛСКП ДОРИ АКО НР ИЛИ НЯКОИ ДОСТАВЧИЦИ СА БИЛИ ИНФОРМИРАНИ ЗА ВЪЗМОЖНОСТТА ОТ ТАКИВА ЩЕТИ И ДОРИ АКО КОМПЕНСАЦИЯТА НЕ ИЗПЪЛНЯВА ОСНОВНАТА СИ ЦЕЛ. Някои щати/юрисдикции не допускат изключването или ограничаването на случайни или последващи щети, така че горното ограничение или изключение може да не се отнася за Вас.
- 11. КЛИЕНТИ ОТ ПРАВИТЕЛСТВОТО НА САЩ.** В съответствие с FAR 12.211 и FAR 12.212 търговски компютърен софтуер, компютърна софтуерна документация и технически данни за търговски артикули се лицензират на правителството на САЩ по стандартното споразумение за търговско лицензиране на НР.
- 12. СЪОТВЕТСТВИЕ СЪС ЗАКОНИТЕ ЗА ИЗНОС.** Трябва да спазвате всички закони и регламенти на САЩ и на други страни („Законали за износ“), за да гарантирате, че Софтуерният продукт (1) не се изнася, директно или индиректно, в нарушение на Законите за износ или (2) не се използва за цел, която е забранена от Законите за износ, включително, но не само, разпространение на ядрени, химически или биологични оръжия.
- 13. КОМПЕТЕНЦИЯ И ПРАВО ЗА СКЛЮЧВАНЕ НА ДОГОВОР.** Вие декларирате, че сте пълнолетен/на в държавата, в която пребивавате, и, ако е приложимо, сте надлежно упълномощен/а от Вашия работодател да сключите настоящия договор.
- 14. ПРИЛОЖИМО ЗАКОНОДАТЕЛСТВО.** Настоящото ЛСКП се ръководи от клаузите на законодателството на държавата, в която е закупено оборудването.
- 15. ЦЯЛОТО СПОРАЗУМЕНИЕ.** Настоящото ЛСКП (включително всички допълнения или изменения на настоящото ЛСКП, които са включени в продукта на НР) е цялото споразумение между Вас и НР по отношение на Софтуерния продукт и то замества всички предишни или настоящи устни или писмени комуникации, предложения и изявления във връзка със Софтуерния продукт или други въпроси, обхванати от настоящото ЛСКП. Доколкото условията на които и да било политики или програми на НР за услуги по поддръжка са в конфликт с условията на настоящото ЛСКП, условията на настоящото ЛСКП са водещи.
- 16. ПОТРЕБИТЕЛСКИ ПРАВА.** Потребителите в някои страни, щати или територии могат да се възползват от определени законови права и средства за защита съгласно законодателството за защита на потребителите, за които отговорността на НР не може законно да бъде изключена или ограничена. Ако сте придобили Софтуера като потребител по смисъла на съответното потребителско законодателство във вашата страна, щат или територия, разпоредбите на настоящото ЛСКП (включително откази за гаранции, ограничения и изключване от отговорност) следва да се отчитат при съблюдаване на приложимото законодателство и да се прилагат само в максималната степен, разрешена от съответното приложимо право.

**Потребители от Австралия:** Ако сте придобили Софтуера като потребител по смисъла на „Австралийското законодателство за защита на потребителите“ съгласно австралийския закон за конкуренцията и потребителите за 2010 г. (Cth), независимо от всички останали разпоредби на това ЛСКП:

- а. Софтуерът се предоставя с гаранции, които не могат да бъдат изключени съгласно австралийското законодателство за защита на потребителите, включително това, че изделията ще бъдат с приемливо качество, а услугите ще бъдат предоставяни с необходимата грижа и умения. Имате право на замяна или възстановяване на средства при възникване на сериозна повреда и компенсация за всяка друга нормално предвидима загуба или повреда. Също така имате право на поправка или на смяна на софтуера, ако той не отговаря на приемливото качество и това не се класифицира като сериозна неизправност.
- б. нищо в настоящото ЛСКП не изключва, ограничава или изменя всяко право или средство за защита, или каквато и да е гаранция, условие или друго условие или указание, подразбиращи се или наложени от австралийското законодателство за потребителите, които не могат да бъдат законно изключени или ограничени; и
- в. предимствата, предоставени ви от изричните гаранции, предоставени с настоящото ЛСКП, са в допълнение към други права и средства за правна защита, с които разполагате съгласно австралийското законодателство за защита на потребителите. Вашите права съгласно австралийското законодателство за защита на потребителите осигуряват предимство, доколкото те не съответстват на ограниченията, съдържащи се в изричната гаранция.
- г. Софтуерът може да поддържа данни, генерирани от потребителя. С настоящото НР ви уведомява, че в случаите, когато НР извършва поправка на Вашия софтуер, това действие може да доведе до загуба на съответните данни. В позволената от закона степен ограниченията и изключенията по отношение на отговорността на НР в настоящото ЛСКП се отнасят за всяка възникнала загуба на данни.

Ако смятате, че имате право на получаване на гаранционно обслужване по настоящото споразумение или някое от горните мерки, моля, свържете се с НР на адрес:

HP PPS Australia Pty Ltd

Rhodes Corporate Park, Building F, Level 5

1 Homebush Bay Drive

Rhodes, NSW 2138

Australia

За да подадете заявка за поддръжка или иск за гаранция, моля, обадете се на телефон 13 10 47 (в Австралия) или +61 2 8278 1039 (ако сте извън страната) или посетете [www8.hp.com/au/en/contact-hp/phone-assist.html](http://www8.hp.com/au/en/contact-hp/phone-assist.html) за най-актуалния списък с телефонни номера на центрове за поддръжка.

Ако Вие сте потребител по смисъла на Закона за защита на потребителите в Австралия и закупвате Софтуера или услугите за гаранция и поддръжка на Софтуера, които не са от вида, който обикновено се придобива за лична, домашна или битова употреба или предназначение, тогава въпреки всяка друга разпоредба в настоящото ЛСКП НР ограничава отговорността си за изпълнение на гаранция за потребителите, както следва:

- а. предоставяне на гаранционни или спомагателни услуги по отношение на Софтуера: към всяко едно или повече условия от следните: повторно доставяне на услуги или заплащане на разходите за повторно доставяне на услугите;
- б. предоставяне на Софтуера: на всяко едно или повече от следните: подмяна на Софтуера или доставка на еквивалентен софтуер; Поправка на Софтуера; заплащане на разходите за подмяна на Софтуера или за придобиване на еквивалентен софтуер; или заплащане на разходите за ремонт на Софтуера; и
- в. в противен случай в максималната разрешена от закона степен.

**Потребители от Нова Зеландия:** В Нова Зеландия Софтуерът се предоставя с гаранции, които не могат да бъдат изключени според закона за потребителските гаранции от 1993 г. В Нова Зеландия потребителската транзакция означава сделка, включваща лице, което купува стоки за лична, домашна или битова употреба или консумация, а не за целите на бизнес. Потребители от Нова Зеландия, които купуват стоки за лична, домашна или битова употреба или предназначение, а не за бизнес цели (наричани за краткост „потребители от Нова Зеландия“), имат право на поправки, замени или възстановявания на разходи при неблагоприятни ситуации, както и да бъдат компенсирани за други възможно предвидими загуби или щети. Потребител от Нова Зеландия (по начина, определен по-горе) може да възстанови разходите за връщане на продукта на мястото на покупката, ако е било направено нарушение на законодателството на Нова Зеландия относно потребителите; освен това, ако връщането на такива продукти на НР ще предизвика начисляване на значителни разходи за съответния потребител от Нова Зеландия, НР следва да организира връщането на продуктите за своя сметка. Когато направена доставка на продукти или услуги е за бизнес цели, Вие се съгласявате, че законът за гаранционно обслужване на потребителите от 1993 г. не се прилага и че предвид естеството и стойността на сделката, това е справедливо и разумно действие.

© Copyright 2021 HP Development Company, L.P.

Информацията, съдържаща се в този документ, подлежи на промяна без предизвестие. Всички други имена на продукти, които са споменати тук, може да са търговски марки на съответните компании. Доколкото е позволено от приложимото законодателство, единствените гаранции за продуктите и услугите на НР са посочени в изричните декларации за гаранция, придружаващи тези продукти и услуги. Нищо в настоящия документ не следва да се тълкува като представляващо допълнителна гаранция. Доколкото е позволено от приложимото законодателство, НР не носи никаква отговорност за технически или редакторски грешки или пропуски в настоящия документ.

## Обслужване на гаранция при извършване на ремонт от клиента

Продуктите на НР са създадени с редица части, които позволяват извършване на ремонт от клиента (Customer Self Repair, CSR), за да се намали времето за ремонт и да се даде възможност за по-голяма гъвкавост при извършване на подмяната на дефектните части. Ако по време на диагностиката НР установи, че ремонтът може да се извърши успешно с помощта на CSR част, НР ще ви изпрати направо тази част за смяна. Има две категории CSR части: 1) Части, при които задължително клиентът трябва да извърши ремонта. Ако поискате от НР да направи смяната на тези части, ще трябва да заплатите за тази услуга цената на пътя и труда. 2) Части, при които не е задължително клиентът да извърши ремонта. Тези части също са проектирани така, че клиентът да извърши ремонта. Ако обаче поискате НР да ги замени вместо вас, това може да стане без допълнително заплащане според типа на гаранцията, указана за вашия продукт.

В зависимост от наличността и съобразно географското разположение CSR частите ще бъдат изпратени, така че да бъдат доставени на следващия работен ден. Може да бъде предложена доставка в същия ден или в рамките на четири часа при допълнително заплащане, в случай че географското разположение позволява това. Ако ви е необходима помощ, можете да се обърнете към центъра за поддръжка на клиентите на НР и ще получите консултация от техник по телефона. В материалите, изпратени с CSR частта за подмяна, НР определя дали дефектната част трябва да се върне. В случаите, в които е необходимо дефектната част да се върне на НР, трябва да я изпратите обратно на НР в рамките на определен период от време, обикновено пет (5) работни дни. Дефектната част трябва да бъде върната със съответната документация от изпратените материали. В случай че не успеете да върнете дефектната част, може да се наложи да заплатите смяната на НР. При извършването на ремонт от клиента НР ще заплати всички разходи за транспортиране и за връщане на дефектната част и ще определи чии куриерски услуги да се използват.



## Поддръжка на клиенти

Таблица б-3 Поддръжка на клиенти

Поддръжка	URL връзки
Поддръжка по телефона за вашата страна/регион	Телефонните номера за държавата/региона можете да намерите от листовката в опаковката на продукта или на адрес <a href="http://www.hp.com/support">www.hp.com/support</a>
Подгответе името на продукта, серийния номер, датата на покупка и описание на проблема.	<a href="http://www.hp.com/support">www.hp.com/support</a>
Сдобийте се с 24-часово обслужване през интернет и изтегляйте софтуерни помощни продукти и драйвери	<a href="http://www.hp.com/support">www.hp.com/support</a>
Поръчка на допълнителни услуги или договори за поддръжка от HP	<a href="http://www.hp.com/go/carepack">www.hp.com/go/carepack</a>
Регистрирайте вашия принтер	<a href="http://www.register.hp.com">www.register.hp.com</a>

---

## в Програма за екологичен контрол на продуктите

В този раздел се описва екологичната програма за управление на продукти на HP.

### Защита на околната среда

HP се ангажира да осигурява качествени продукти по екологично съобразен начин. Този продукт е проектиран с няколко специфични особености, предназначени да намалят влиянието му върху околната среда.

### Емисия на озон

Въздушните емисии на озон за този продукт са измерени в съответствие със стандартен протокол и когато тези емисионни данни се прилагат към очакван сценарий за интензивно използване в офис работно пространство, HP установява, че няма значително количество озон, отпечатването и нивата са в рамките на настоящите стандарти и насоки за качеството на въздуха в помещенията.

Справки –

Метод за изпитване с цел определяне на емисиите при използване на хартиен носител по отношение на присъждането на екологичен етикет за офис устройства с функция печат; DE-UZ 205 – BAM; Януари 2018.

Въз основа на концентрацията на озон при печатане 2 часа дневно в стая с обем 30,6 куб. м и вентилационна скорост 0,68, въздухът се променя ежечасно при използване на консумативи за печат на HP.

### Консумация на енергия

Консумацията на електроенергия значително намалява в режим на готовност, заспиване или режим на автоматично изключване, което пести природните ресурси и намалява разходите, без това да се отразява на високата производителност на продукта. Оборудването за печат и обработка на изображения на HP, обозначено с емблемата ENERGY STAR®, отговаря на изискванията на спецификациите ENERGY STAR на Агенцията за защита на околната среда в САЩ по отношение на оборудване за обработка на изображения. Следният знак ще присъства в отговарящи на условията на ENERGY STAR продукти за обработка на изображения:



Допълнителна информация за модела за продукт за обработка на изображения, който отговаря на ENERGY STAR може да получите тук:

[www.hp.com/go/energystar](http://www.hp.com/go/energystar)

## Консумация на тонер

EconoMode използва по-малко тонер, което може да увеличи живота на печатащата касета. HP не препоръчва постоянно използване на EconoMode (Икономичен режим). Ако използвате непрекъснато EconoMode (Икономичен режим), е възможно тонерът да издържи по-дълго от механичните части на печатащата касета. Ако качеството на печат започне да се влошава и вече не е задоволително, помислете за смяна на печатащата касета.

## Използване на хартията

Функцията за двустранен печат (ръчен или автоматичен) на продукта и възможността за печат N-up (печат на много страници върху един лист) може да намали употребата на хартия и съответното търсене на природни ресурси.

## Пластмаси

Пластмасовите части над 25 грама са маркирани в съответствие с международните стандарти, които подобряват способността за идентифициране на пластмасите за целите на рециклирането в края на експлоатационния живот на продукта.

## Консумативи за печат за HP LaserJet

Оригиналните консумативи HP са разработени с мисъл за околната среда. HP улеснява опазването на ресурсите и хартията при печат. А когато приключите, ние осигуряваме лесно и безплатно рециклиране.<sup>1</sup>

Всички касети HP, върнати на HP Planet Partners, преминават през многоетапен процес за рециклиране, при който материалите се отделят и преработват за използване като суровина в новите оригинални касети HP и други продукти за всекидневието. Нито една оригинална касета HP, върната през HP Planet Partners, не се изхвърля на сметище и HP никога не зарежда и не продава отново оригинални касети HP.

За да участвате в програмата за връщане и рециклиране HP Planet Partners, посетете [www.hp.com/recycle](http://www.hp.com/recycle). Изберете своята държава/регион, за да откриете информация относно начина на връщане на консумативи за печат HP. Информация и указания на много езици за тази програма също са включени във всеки пакет на нова печатаща касета HP LaserJet.

<sup>1</sup> Наличието на програма може да е различно. За повече информация отидете на [www.hp.com/recycle](http://www.hp.com/recycle)

## Хартия

Този продукт има възможност за използване на рециклирана хартия и лека хартия (EcoFFICIENT™), когато хартията отговаря на изискванията, описани в *Мултимедийното ръководство за лазерни печатни носители на продукта HP*. Този продукт е подходящ за използване на рециклирана и лека хартия (EcoFFICIENT™) в съответствие с EN12281:2002.

## Материални ограничения

Този продукт на HP не съдържа добавен живак.

## Изхвърляне на отпадъчно оборудване от потребителите (ЕС и Индия)



Този символ означава, че не трябва да изхвърляте вашия продукт заедно с другите битови отпадъци. Вместо това, вие трябва да защитите човешкото здраве и околната среда като предадете отпадъчното оборудване в определен пункт за събиране за рециклиране на отпадъците от електрическо и електронно оборудване. За повече информация се свържете със службата за събиране на битовите ви отпадъци или отидете на адрес: [www.hp.com/recycle](http://www.hp.com/recycle)

## Рециклиране на електронен хардуер

HP насърчава клиентите си да предават за рециклиране използвания електронен хардуер. За повече информация относно програмите за рециклиране отидете на: [www.hp.com/recycle](http://www.hp.com/recycle)

## Информация за рециклиране на хардуер (Бразилия)



**Não descarte o  
produto eletrônico  
em lixo comum**

Este produto eletrônico e seus componentes não devem ser descartados no lixo comum, pois embora estejam em conformidade com padrões mundiais de restrição a substâncias nocivas, podem conter, ainda que em quantidades mínimas, substâncias impactantes ao meio ambiente. Ao final da vida útil deste produto, o usuário deverá entregá-lo à HP. A não observância dessa orientação sujeitará o infrator às sanções previstas em lei.

Após o uso, as pilhas e/ou baterias dos produtos HP deverão ser entregues ao estabelecimento comercial ou rede de assistência técnica autorizada pela HP.

Para maiores informações, inclusive sobre os pontos de recebimento, acesse:

[www8.hp.com/br/pt/ads/planet-partners/index.html](http://www8.hp.com/br/pt/ads/planet-partners/index.html)

## Химически вещества

HP се ангажира да предоставя на нашите клиенти необходимата информация за химическите вещества в продуктите ни, съобразно правните изисквания, напр. REACH (Регламент (ЕО) № 1907/2006 на Европейския

парламент и на Съвета). Отчет с информация за химичния състав за този продукт може да откриете на следния адрес: [www.hp.com/go/reach](http://www.hp.com/go/reach)

## Данни за захранването на продукта съгласно Регламент № 1275/2008 на Европейската комисия

За данните за електрическото захранване на продукта, включително потреблението на енергия на продукта в състояние на мрежова готовност, ако всички жични мрежови портове са свързани и всички безжични мрежови портове са активирани, моля, направете справка в раздел Р14 „Допълнителна информация“ на продукта IT ECO Декларация на адрес [www.hp.com/hpinfo/globalcitizenship/environment/productdata/itecodesktop-pc.html](http://www.hp.com/hpinfo/globalcitizenship/environment/productdata/itecodesktop-pc.html)

## Информация за потребителя за SEPA Ecolabel (Китай)

中国环境标识认证产品用户说明

噪声大于 63.0 dB(A)的办公设备不宜放置于办公室内,请在独立的隔离区域使用。

如需长时间使用本产品或打印大量文件,请确保在通风良好的房间内使用。

如您需要确认本产品处于零能耗状态,请按下电源关闭按钮,并将插头从电源插座断开。

您可以使用再生纸,以减少资源耗费。

## Регламент за изпълнението на енергийния етикет на Китай относно принтери и копирни машини

依据“复印机、打印机和传真机能源效率标识实施规则”,本打印机具有中国能效标签。根据“复印机、打印机和传真机能效限定值及能效等级”(“GB21521”)决定并计算得出该标签上所示的能效等级和TEC(典型能耗)值。

### 1. 能效等级

能效等级分为三个等级,等级1级能效最高。根据产品类型和打印速度标准决定能效限定值。

### 2. 能效信息

#### 2.1 激光打印机及一体机和高性能喷墨打印机及一体机

- 典型能耗

典型能耗是正常运行 GB21521 测试方法中指定的时间后的耗电量。此数据表示为每周千瓦时 (kWh)。

标签上所示的能效数字按涵盖根据“复印机、打印机和传真机能源效率标识实施规则”选择的登记装置中所有配置的代表性配置测定而得。因此,本特定产品型号的实际能耗可能与标签上所示的数据不同。

有关规范的详情信息,请参阅 GB21521 标准的当前版本。

## Ограничение по Декларацията за опасните вещества (Индия)

This product, as well as its related consumables and spares, complies with the reduction in hazardous substances provisions of the "India E-waste Rule 2016." It does not contain lead, mercury, hexavalent chromium,

polybrominated biphenyls or polybrominated diphenyl ethers in concentrations exceeding 0.1 weight % and 0.01 weight % for cadmium, except where allowed pursuant to the exemptions set in Schedule 2 of the Rule.

## WEEE (Турция)

Türkiye Cumhuriyeti: AEEE Yönetmeliğine Uygundurp

## Таблица за опасни химикали/елементи и тяхното съдържание (Китай)

产品中有害物质或元素的名称及含量

The Table of Hazardous Substances/Elements and their Content

根据中国《电器电子产品有害物质限制使用管理办法》

As required by China's Management Methods for Restricted Use of Hazardous Substances in Electrical and Electronic Products



部件名称 Part Name	有害物质 Hazardous Substances					
	铅 Lead (Pb)	汞 Mercury (Hg)	镉 Cadmium (Cd)	六价铬 Hexavalent Chromium (Cr(VI))	多溴联苯 Polybrominated biphenyls (PBB)	多溴二苯醚 Polybrominated diphenyl ethers (PBDE)
打印引擎	X	○	○	○	○	○
控制面板	X	○	○	○	○	○
塑料外壳	○	○	○	○	○	○
格式化板组件	X	○	○	○	○	○
碳粉盒	X	○	○	○	○	○

CHR-LJ-PK-SF-02

表格依据SJ/T 11364 的规定编制。

This form has been prepared in compliance with the provisions of SJ/T 11364.

○: 表示该有害物质在该部件所有均质材料中的含量均在GB/T 26572 规定的限量要求以下。

○: Indicates that the content of said hazardous substance in all of the homogenous materials in the component is within the limits required by GB/T 26572.

X: 表示该有害物质至少在该部件的某一均质材料中的含量超出GB/T 26572 规定的限量要求。

X: Indicates that the content of said hazardous substance exceeds the limits required by GB/T 26572 in at least one homogenous material in the component.

此表中所有名称中含“X”的部件均符合中国 RoHS达标管理目录限用物质应用例外清单的豁免。

All parts named in this table with an "X" are in compliance with the China RoHS "List of Exceptions to RoHS Compliance Management Catalog (or China RoHS Exemptions)".

此表中所有名称中含“X”的部件均符合欧盟 RoHS 立法。

All parts named in this table with an "X" are in compliance with the European Union's RoHS Legislation.

注: 环保使用期限的参考标识取决于产品正常工作的温度和湿度等条件

Note: The referenced Environmental Protection Use Period Marking was determined according to normal operating use conditions of the product such as temperature and humidity.

## Информационен лист за безопасност на материала (MSDS)

Данни за безопасността на материалите (ДБМ) за консумативи, съдържащи химически вещества (например тонер) могат да се получат, като отидете на уеб сайта на HP на адрес [www.hp.com/go/msds](http://www.hp.com/go/msds)

## ЕРЕАТ

Много от продуктите на HP са предназначени да отговарят на изискванията на ЕРЕАТ. ЕРЕАТ е цялостно оценяване на околната среда, която помага да се идентифицира по-зелено електронно оборудване. За повече информация относно ЕРЕАТ посетете на [www.epeat.net](http://www.epeat.net). За информация относно регистрираните по ЕРЕАТ продукти на HP отидете на [www8.hp.com/us/en/hp-information/global-citizenship/index.html](http://www8.hp.com/us/en/hp-information/global-citizenship/index.html)

## Декларация за наличие на обозначение за ограничени вещества (Тайван)

**台灣 限用物質含有情況標示聲明書**

Taiwan Declaration of the Presence Condition of the Restricted Substances Marking

單元 Unit	限用物質及其化學符號 Restricted substances and its chemical symbols					
	鉛Lead (Pb)	汞Mercury (Hg)	鎘Cadmium (Cd)	六價鉻 Hexavalent chromium (Cr <sup>+6</sup> )	多溴聯苯 Polybrominated biphenyls (PBB)	多溴二苯醚 Polybrominated diphenyl ethers (PBDE)
列印引擎 Print engine	—	○	○	○	○	○
外殼和紙匣 External Casing and Trays	○	○	○	○	○	○
電源供應器 Power Supply	—	○	○	○	○	○
電線 Cables	○	○	○	○	○	○
印刷電路板 Print printed circuit board	—	○	○	○	○	○
控制面板 Control panel	—	○	○	○	○	○
碳粉匣 Cartridge	○	○	○	○	○	○
<p>備考1. “超出0.1 wt %” 及 “超出0.01 wt %” 係指限用物質之百分比含量超出百分比含量基準值。  Note 1: “Exceeding 0.1 wt %” and “exceeding 0.01 wt %” indicate that the percentage content of the restricted substance exceeds the reference percentage value of presence condition.</p> <p>備考2. “○” 係指該項限用物質之百分比含量未超出百分比含量基準值。  Note 2: “○” indicates that the percentage content of the restricted substance does not exceed the percentage of reference value of presence.</p> <p>備考3. “—” 係指該項限用物質為排除項目。  Note 3: The “—” indicates that the restricted substance corresponds to the exemption.</p>						

TWR-LI-PK-SF-02

若要存取產品的最新使用指南或手冊，請前往 [hp.com/support](http://hp.com/support)。選取**搜尋您的產品**，然後依照 畫面上的指示繼續執行。

To access the latest user guides or manuals for your product, go to [hp.com/support](http://hp.com/support). Select **Find your product**, and then follow the on-screen instructions.

## За повече информация

За да получите информация за тези екологични теми:

- Таблица с екологични профили на този и много други подобни HP продукти
- Ангажираност на HP към околната среда
- Система за екологично управление на HP
- Програма на HP за връщане и рециклиране на продукти с изтичащ експлоатационен живот



- Данни за безопасността на материалите

Посетете [www.hp.com/go/environment](http://www.hp.com/go/environment)

Също така посетете [www.hp.com/recycle](http://www.hp.com/recycle)

## г Нормативна информация

В този раздел се описват регулаторните декларации.

### Нормативни декларации

Принтерът отговаря на продуктовите изисквания на регулаторните органи във вашата страна/регион.

### Нормативна бележка за Европейския съюз и Обединеното кралство



Продуктите, носещи маркировка CE и маркировка UKCA, отговарят на изискванията, изложени в една или повече от следните директиви на ЕС и/или еквивалентни нормативни инструменти на Обединеното кралство, в зависимост от тяхното приложение: Директива 2014/35/ЕС за ниското напрежение, Директива 2014/30/ЕС относно електромагнитната съвместимост, Директива 2009/125/ЕО за екодизайна, Директива 2014/53/ЕС за радиосъоръженията, Директива 2011/65/ЕС относно ограничението за употребата на определени опасни вещества в електрическото и електронното оборудване.

Съответствието с тези директиви се оценява с приложимите европейски хармонизирани стандарти. Пълната декларация за съответствие с ЕС и Обединеното кралство можете да намерите на следния уебсайт: [www.hp.com/go/certificates](http://www.hp.com/go/certificates) (Търсете с наименованието на модела на продукта или регулаторния номер на модел (RMN), който може да се намери на регулаторния етикет.)

Адресът за получаване на информация по нормативни въпроси е: Имейл [techregshelp@hp.com](mailto:techregshelp@hp.com)

Адресът за ЕС за получаване на информация по нормативни въпроси е:

HP Deutschland GmbH, HP HQ-TRE, 71025 Voeblingen, Германия

Адресът за Обединеното кралство за получаване на информация по нормативни въпроси е:

HP Inc UK Ltd, Regulatory Enquiries, Earley West, 300 Thames Valley Park Drive, Reading, RG6 1PT

### Нормативни номер на модела

За целите на нормативната идентификация Вашият продукт разполага с нормативен номер на модела. Нормативните номера на модела не трябва да се бъркат с търговските наименования или продуктовите номера.

Таблица г-1 Нормативни номер на модела

Номер на модел на продукта	Нормативен номер на модела
HP LaserJet Pro 3001dne	SHNGC-2000-00
HP LaserJet Pro 3001dn	
HP LaserJet Pro 3002dne	
HP LaserJet Pro 3002dn	
HP LaserJet Pro 3003dn	
HP LaserJet Pro 3004dn	
HP LaserJet Pro 3001dwe	SHNGC-2000-01
HP LaserJet Pro 3001dw	
HP LaserJet Pro 3002dwe	
HP LaserJet Pro 3002dw	
HP LaserJet Pro 3003dw	
HP LaserJet Pro 3004dw	

## Предписания на FCC

Това оборудване е тествано и отговаря на ограниченията за цифрово устройство Клас В, съгласно Част 15 на правилата на FCC. Тези ограничения са предназначени да предоставят необходимата защита срещу вредно влияние при инсталиране в жилищни сгради. Това оборудване произвежда, използва и може да излъчва радиочестотна енергия. Ако това оборудване не е инсталирано и не се използва съгласно инструкциите, може да причини вредни смущения на радиокомуникации. Няма гаранция обаче че при определени инсталации няма да възникнат смущения. Ако това оборудване създава вредни смущения в приемането на радио или телевизия, което може да се определи чрез изключване и включване на оборудването, потребителят трябва да се опита да отстрани смущението по един или повече от следните начини:

- Преориентиране или преместване на приемната антена.
- Увеличете разделението между оборудването и антената.
- Включете оборудването в контакт от електрическа верига, различна от тази, в която е включен приемникът.
- Посъветвайте се с доставчика си или с опитен радио/телевизионен техник.

 **ЗАБЕЛЕЖКА:** Всички модификации или промени в принтера, които не са изрично одобрени от HP, може да анулират правото на потребителя да работи с оборудването.

Изисква се използване на екраниран кабел за данни за съответствие с ограниченията от клас В на част 15 от Правилника на FCC.

## Канада – Industry Canada ICES-003 декларация за съответствие

МОЖЕ ЛИ ICES-3(B)/NMB-3(B)

## Инструкции за захранващия кабел

Уверете се, че захранването ви е подходящо за номиналното напрежение на принтера. Номиналното напрежение е указано върху табелката на принтера. Продуктът използва 110 – 127 Vac или 220 – 240 Vac и 50/60 Hz.

Свържете захранващия кабел между продукта и заземен променливотоков контакт.

- 
- ⚠ ВНИМАНИЕ:** За да предотвратите повреда на продукта, използвайте само захранващия кабел, предоставен с продукта.
- 

## Безопасност на лазера

Центърът за устройства и радиологично здраве (CDRH) на Администрацията по храните и лекарствата на САЩ е въвела правила за лазерни продукти, произведени от 1 август 1976 г. Съответствието е задължително за продуктите, предлагани на пазара в Съединените щати. Устройството е сертифицирано като лазерен продукт „Клас 1“ според стандарта за радиационна ефективност на Министерството на здравеопазването и човешките услуги (DHHS), съгласно Закона за радиационна защита за здраве и безопасност от 1968 г. Тъй като излъчването, излизащо от устройството, е изцяло затворено в защитни корпуси и външни капаци, лазерният лъч не може да излезе от него по време на нормална работа на потребителя.

- 
- ⚠ ПРЕДУПРЕЖДЕНИЕ!** Използването на контроли, извършването на корекции или извършването на процедури, различни от описаните в това ръководство за потребителя, може да доведе до излагане на опасни лъчения.
- 

За други регулаторни въпроси за САЩ/Канада, се свържете с:

HP Inc.

HP Inc. 1501 Page Mill Rd, Palo Alto, CA 94304, САЩ

Имейл адрес за контакт: (techregshelp@hp.com) или телефон за контакт: +1 (650) 857-1501

## Декларация за лазера за Финландия

### Luokan 1 laserlaite

HP LaserJet Pro 3001e–3008e, laserkirjoitin on käyttäjän kannalta turvallinen luokan 1 laserlaite. Normaalisissa käytössä kirjoittimen suojakotelointi estää lasersäteen pääsyn laitteen ulkopuolelle. Laitteen turvallisuusluokka on määritetty standardin EN 60825-1 (2014) mukaisesti.

### VAROITUS!

Laitteen käyttäminen muulla kuin käyttöohjeessa mainitulla tavalla saattaa altistaa käyttäjän turvallisuusluokan 1 ylittävälle näkymättömälle lasersäteilylle.

### VARNING!

Om apparaten används på annat sätt än i bruksanvisning specificerats, kan användaren utsättas för osynlig laserstrålning, som överskrider gränsen för laserklass 1.

### HUOLTO

HP LaserJet Pro 3001e–3008e - kirjoittimen sisällä ei ole käyttäjän huollettavissa olevia kohteita. Laitteen saa avata ja huoltaa ainoastaan sen huoltamiseen koulutettu henkilö. Tällaiseksi huoltotoimenpiteeksi ei katsota väriainekasetin vaihtamista, paperiradan puhdistusta tai muita käyttäjän käsikirjassa lueteltuja, käyttäjän tehtäväksi tarkoitettuja ylläpitotoimia, jotka voidaan suorittaa ilman erikoistyökaluja.

## **VARO !**

Mikäli kirjoittimen suojakotelo avataan, olet alttiina näkymättömälle lasersäteilylle laitteen ollessa toiminnassa. Älä katso säteeseen.

## **VARNING !**

Om laserprinterns skyddshölje öppnas då apparaten är i funktion, utsätts användaren för osynlig laserstrålning. Betrakta ej strålen.

Tiedot laitteessa käytettävän laserdiodin säteilyominaisuuksista: Aallonpituus 775-795 nm Teho 5 m W Luokan 3B laser.

## **Декларация за GS (Германия)**

Das Gerät ist nicht für die Benutzung im unmittelbaren Gesichtsfeld am Bildschirmarbeitsplatz vorgesehen. Um störende Reflexionen am Bildschirmarbeitsplatz zu vermeiden, darf dieses Produkt nicht im unmittelbaren Gesichtsfeld platziert werden.

Das Gerät ist kein Bildschirmarbeitsplatz gemäß BildscharbV. Bei ungünstigen Lichtverhältnissen (z. B. direkte Sonneneinstrahlung) kann es zu Reflexionen auf dem Display und damit zu Einschränkungen der Lesbarkeit der dargestellten Zeichen kommen.

Die Bilddarstellung dieses Gerätes ist nicht für verlängerte Bildschirmtätigkeiten geeignet.

## **Декларации за скандинавските страни (Дания, Финландия, Норвегия, Швеция)**

### **Дания:**

Apparatets stikprop skal tilsættes en stikkontakt med jord, som giver forbindelse til stikproppens jord.

### **Финландия:**

Laite on liitettävä suojakoskettimilla varustettuun pistorasiaan.

### **Норвегия:**

Apparatet må tilkoples jordet stikkontakt.

### **Швеция:**

Apparaten skall anslutas till jordat uttag.

## **Евроазиатска общност (Армения, Беларус, Казахстан, Киргизстан, Русия)**

### **Производитель и дата производства**



HP Inc.

Адрес: 1501 Page Mill Road, Palo Alto, California 94304, U.S.

Дата производства зашифрована в 10-значном серийном номере, расположенном на наклейке со служебной информацией изделия. 4-я, 5-я и 6-я цифры обозначают год и неделю производства. 4-я

цифра обозначает год, например, «3» обозначает, что изделие произведено в «2013» году. 5-я и 6-я цифры обозначают номер недели в году производства, например, «12» обозначает «12-ю» неделю.

## Өндіруші және өндіру мерзімі

**HP Inc.**

Мекенжайы: 1501 Page Mill Road, Palo Alto, California 94304, U.S.

Өнімнің жасалу мерзімін табу үшін өнімнің қызмет көрсету жапсырмасындағы 10 таңбадан тұратын сериялық нөмірін қараңыз. 4-ші, 5-ші және 6-шы сандар өнімнің жасалған жылы мен аптасын көрсетеді. 4-ші сан жылын көрсетеді, мысалы «3» саны «2013» дегенді білдіреді. 5-ші және 6-шы сандары берілген жылдың қай аптасында жасалғанын көрсетеді, мысалы, «12» саны «12-ші» апта дегенді білдіреді.

## Местные представители

**Россия:** ООО "Эйч Пи Инк",

Российская Федерация, 125171, г. Москва, Ленинградское шоссе, 16А, стр.3,

Телефон/факс: +7 495 797 35 00 / +7 499 92132 50

**Казахстан:** Филиал компании "ЭйчПи Глобал Трэйдинг Би.Ви.", Республика Казахстан, 050040, г. Алматы, Бостандыкский район, проспект Аль-Фараби, 77/7,

Телефон/факс: +7 7 27 355 35 52

## Жергілікті өкілдіктері

**Ресей:** ООО "Эйч Пи Инк",

Ресей Федерациясы, 125171, Мәскеу, Ленинград шоссесі, 16А блок 3,

Телефон/факс: +7 495 797 35 00 / +7 499 92132 50

**Қазақстан:** "ЭйчПи Глобал Трэйдинг Би.Ви." компаниясының Қазақстандағы филиалы, Қазақстан Республикасы, 050040, Алматы қ., Бостандық ауданы, Әл-Фараби даңғылы, 77/7,

Телефон/факс: +7 727 355 35 52

## Декларации за безжична мрежа

Декларациите в този раздел се отнасят само за принтери с безжична функционалност.

## Декларация на FCC за съответствие – САЩ

### Exposure to radio frequency radiation

**⚠ ВНИМАНИЕ:** The radiated output power of this device is far below the FCC radio frequency exposure limits. Nevertheless, the device shall be used in such a manner that the potential for human contact during normal operation is minimized.

In order to avoid the possibility of exceeding the FCC radio frequency exposure limits, human proximity to the antenna shall not be less than 20 cm during normal operation.

This device complies with Part 15 of FCC Rules. Operation is subject to the following two conditions: (1) this device may not cause interference, and (2) this device must accept any interference, including interference that may cause undesired operation of the device.

**⚠ ВНИМАНИЕ:** Based on Section 15.21 of the FCC rules, changes of modifications to the operation of this product without the express approval by HP may invalidate its authorized use.

## Декларация за Австралия

This device incorporates a radio-transmitting (wireless) device. For protection against radio transmission exposure, it is recommended that this device be operated no less than 20 cm from the head, neck, or body.

## Декларация за Беларус

В соответствии с Постановлением Совета Министров Республики Беларусь от 24 мая 2017 года № 383 (об описании и порядке применения знака соответствия к техническому регламенту Республики Беларусь) продукция, требующая подтверждения соответствия техническому регламенту Республики Беларусь, размещенная на рынке Республики Беларусь, должна быть маркирована знаком соответствия ТР ВУ.



## Декларация за ANATEL за Бразилия

Este equipamento não tem direito à proteção contra interferência prejudicial e não pode causar interferência em sistemas devidamente autorizados.

Para maiores informações consulte o site da ANATEL – [www.anatel.gov.br](http://www.anatel.gov.br)

## Декларации за Канада

**For Indoor Use.** This digital apparatus does not exceed the Class B limits for radio noise emissions from digital apparatus as set out in the radio interference regulations of the Canadian Department of Communications. The internal wireless radio complies with RSS 210 of Industry Canada.

**Pour l'usage d'intérieur.** Le présent appareil numérique n'émet pas de bruits radioélectriques dépassant les limites applicables aux appareils numériques de Classe B prescrites dans le règlement sur le brouillage radioélectrique édicté par le Ministère des Communications du Canada. Le composant RF interne est conforme à la norme CNR-210 d'Industrie Canada.

## Декларации за безжични връзки по СМІТ в Китай

中国无线电发射设备通告

型号核准代码显示在产品本体的铭牌上。

## Декларация за Корея

무선 전용제품:

해당 무선설비는 전파혼신 가능성이 있으므로 인명안전과 관련된 서비스는 할 수 없음. (무선모듈제품이 설치되어있는 경우)

## Декларация за Тайван (на традиционен китайски)

取得審驗證明之低功率射頻器材，非經核准，公司、商號或使用者均不得擅自變更頻率、加大功率或變更原設計之特性及功能。低功率射頻器材之使用不得影響飛航安全及干擾合法通信；經發現有干擾現象時，應立即停用，並改善至無干擾時方得繼續使用。前述合法通信，指依電信管理法規定作業之無線電通信。低功率射頻器材須忍受合法通信或工業、科學及醫療用電波輻射性電機設備之干擾。

應避免影響附近雷達系統之操作。

高增益指向性天線只得應用於固定式點對點系統。

## Industry of Canada за продукти с работен диапазон от 5 GHz

- ⚠ **ВНИМАНИЕ:** When using IEEE 802.11a wireless LAN, this product is restricted to indoor use, due to its operation in the 5.15- to 5.25-GHz frequency range. Industry Canada requires this product to be used indoors for the frequency range of 5.15 GHz to 5.25 GHz to reduce the potential for harmful interference to co-channel mobile satellite systems. High-power radar is allocated as the primary user of the 5.25- to 5.35-GHz and 5.65- to 5.85-GHz bands. These radar stations can cause interference with and/or damage to this device.

Lors de l'utilisation d'un réseau local sans fil IEEE 802.11a, ce produit est réservé à une utilisation en intérieur en raison de sa plage de fréquences, comprise entre 5,15 et 5,25 GHz. Industrie Canada recommande l'utilisation en intérieur de ce produit pour la plage de fréquences comprise entre 5,15 et 5,25 GHz afin de réduire les interférences nuisibles potentielles avec les systèmes de satellite portables utilisant le même canal. Le radar à haute puissance est défini comme étant le principal utilisateur des bandes 5,25 à 5,35 GHz et 5,65 à 5,85 GHz. Ces stations radar peuvent provoquer des interférences sur ce périphérique et/ou l'endommager.

## Декларация на НСС за Тайван:(само за 5 GHz)

應避免影響附近雷達系統之操作。

## Излагане на радиочестотна радиация (Канада)

- ⚠ **ПРЕДУПРЕЖДЕНИЕ!** Exposure to Radio Frequency Radiation. The radiated output power of this device is below the Industry Canada radio frequency exposure limits. Nevertheless, the device should be used in such a manner that the potential for human contact is minimized during normal operation.
- ⚠ **ПРЕДУПРЕЖДЕНИЕ!** Exposition aux émissions de fréquences radio. La puissance de sortie émise par ce périphérique est inférieure aux limites fixées par Industrie Canada en matière d'exposition aux fréquences radio. Néanmoins, les précautions d'utilisation du périphérique doivent être respectées afin de limiter tout risque de contact avec une personne.

To avoid the possibility of exceeding the Industry Canada radio frequency exposure limits, human proximity to the antennas should not be less than 20 cm.



Pour éviter tout dépassement des limites fixées par Industrie Canada en matière d'exposition aux fréquences radio, la distance entre les utilisateurs et les antennes ne doit pas être inférieure à 20 cm (8 pouces).

## Европейско нормативно уведомление

The telecommunications functionality of this product may be used in the following European countries/regions:

Austria, Belgium, Bulgaria, Cyprus, Czech Republic, Denmark, Estonia, Finland, France, Germany, Greece, Hungary, Iceland, Ireland, Italy, Latvia, Liechtenstein, Lithuania, Luxembourg, Malta, Netherlands, Norway, Poland, Portugal, Romania, Slovak Republic, Slovenia, Spain, Sweden, Switzerland, and United Kingdom.

## Уведомление за употреба в Русия

Существуют определенные ограничения по использованию беспроводных сетей (стандарта 802.11 b/g) с рабочей частотой 2,4 ГГц: Данное оборудование может использоваться внутри помещений с использованием диапазона частот 2400-2483,5 МГц (каналы 1-13). При использовании внутри помещений максимальная эффективная изотропно-излучаемая мощность (ЭИИМ) должна составлять не более 100мВт.

## Декларация за Мексико

Aviso para los usuarios de México

"La operación de este equipo está sujeta a las siguientes dos condiciones: (1) es posible que este equipo o dispositivo no cause interferencia perjudicial y (2) este equipo o dispositivo debe aceptar cualquier interferencia, incluyendo la que pueda causar su operación no deseada."

Para saber el modelo de la tarjeta inalámbrica utilizada, revise la etiqueta regulatoria de la impresora.

## Декларация за Тайланд

เครื่องวิทยุคมนาคมนี้มีระดับการแผ่คลื่นแม่เหล็กไฟฟ้าสอดคล้องตามมาตรฐานความปลอดภัยต่อสุขภาพของมนุษย์จากการใช้เครื่องวิทยุคมนาคมที่คณะกรรมการกิจการโทรคมนาคมแห่งชาติประกาศกำหนด

This radio communication equipment has the electromagnetic field strength in compliance with the Safety Standard for the Use of Radio Communication Equipment on Human Health announced by the National Telecommunications Commission.

## Виетнамски телеком



**ЗАБЕЛЕЖКА:** Знак за безжични мрежи на телекома за одобрени продукти тип ICTQC.