

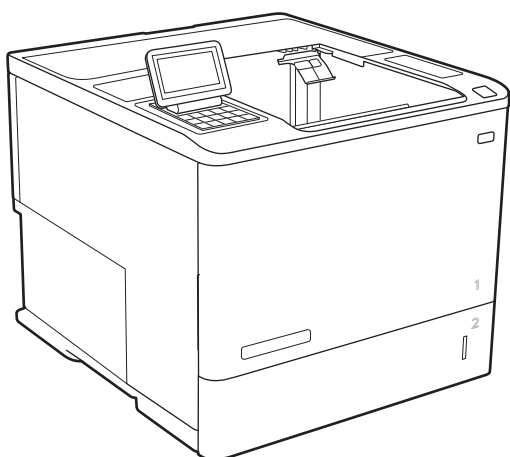

# LaserJet Enterprise M607, M608, M609

## Ръководство за потребителя



M607n  
M607dn  
M608n  
M608dn  
M609dn

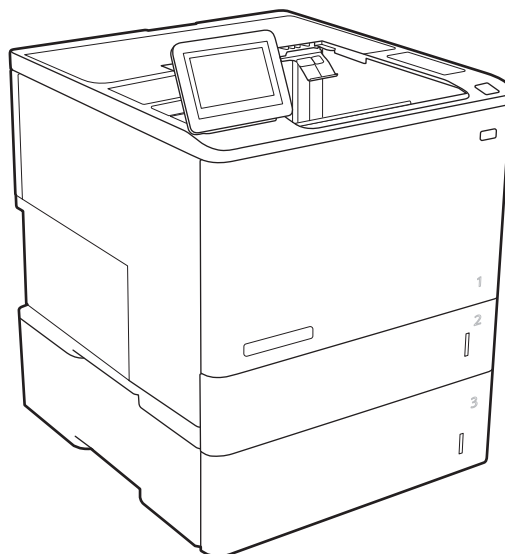

M608x  
M609x



[www.hp.com/support/ljM607](http://www.hp.com/support/ljM607)  
[www.hp.com/support/ljM608](http://www.hp.com/support/ljM608)  
[www.hp.com/support/ljM609](http://www.hp.com/support/ljM609)





HP LaserJet Enterprise M607, M608, M609

Ръководство за потребителя

## Авторски права и лиценз

© Copyright 2017 HP Development Company, L.P.

Възпроизвеждане, адаптация или превод без предварително писмено разрешение е забранено, освен каквото е разрешено според авторските права.

Информацията, която се съдържа вътре е обект на промяна без забележка.

Единствените гаранции на продуктите HP и услуги са посочени в дадените декларации за гаранция, придружаващи такива продукти и услуги. Нищо в тях не трябва да бъде тълкувано като съставна част на допълнителна гаранция. HP не носят отговорност за технически или редакторски грешки или съдържащи се вътре пропуски.

Edition 2, 8/2017

## Търговски марки

Adobe®, Adobe Photoshop®, Acrobat® и PostScript® са търговски марки на Adobe Systems Incorporated.

Apple и логото на Apple са търговски марки на Apple Inc., регистрирани в САЩ и в други страни.

OS X е търговска марка на Apple Inc., регистрирана в САЩ и други страни.

AirPrint е търговска марка на Apple Inc., регистрирана в САЩ и други страни.

Google™ е търговска марка на Google Inc.

Microsoft®, Windows®, Windows® XP и Windows Vista® са регистрирани в САЩ търговски марки на Microsoft Corporation.

UNIX® е регистрирана търговска марка на The Open Group.

# Съдържание

<b>1</b>	<b>Обща информация за принтера</b>	<b>1</b>
	Изгледи на принтера	2
	Принтер – изглед отпред	2
	Принтер – изглед отзад	2
	Интерфейсни портове	3
	Изглед на контролния панел (контролен панел с клавиатура, модели M607n, M607dn, M608n, M608dn, M609dn)	4
	Изглед на контролния панел (контролен панел със сензорен екран, само за модели M608x, M609x)	5
	Как да използвате контролния панел на сензорния екран	7
	Спецификации на принтера	8
	Технически спецификации	8
	Поддържани операционни системи	10
	Мобилни решения за печат	12
	Размери на принтера	13
	Консумирана мощност, електрически спецификации и акустично излъчване	15
	Обхват на работната среда	15
	Хардуерна настройка на принтера и инсталиране на софтуер	16
<b>2</b>	<b>Тави за хартия</b>	<b>17</b>
	Въведение	18
	Заредете хартия в тава 1 (многофункционална тава)	19
	Ориентация на хартията в тава 1	20
	Употреба на alternative letterhead mode (алтернативен режим за фирмени бланки)	23
	Разрешете Alternative Letterhead Mode (Алтернативен режим за фирмени бланки) посредством менютата от контролния панел на продукта	23
	Заредете хартия в тава 2	25
	Въведение	25
	Ориентация на хартия в тава 2 и тавите за 550 листа	27
	Употреба на alternative letterhead mode (алтернативен режим за фирмени бланки)	29
	Разрешете Alternative Letterhead Mode (Алтернативен режим за фирмени бланки) посредством менютата от контролния панел на продукта	29

Зареждане на входната тава с голям капацитет за 2100 листа .....	31
Зареждане и печат на пликосе .....	33
Въведение .....	33
Печат на пликосе .....	33
Ориентация на плика .....	34
Зареждане и печат на етикети .....	35
Въведение .....	35
Ръчно подаване на етикети .....	35
Ориентация на етикетите .....	35
Конфигуриране на аксесоара пощенска кутия за сортиране/подвързване с телбод .....	36
Конфигуриране на местоположението по подразбиране на защипване с телбод .....	36
Конфигуриране на режима на работа .....	37
<b>3 Консумативи, аксесоари и части .....</b>	<b>39</b>
Поръчване на консумативи, принадлежности и части .....	40
Поръчване .....	40
Консумативи и принадлежности .....	40
Консумативи за поддръжка/дълъг живот .....	41
Конфигуриране на настройките за консумативи за защита на тонер касетата на HP .....	42
Въведение .....	42
Разрешаване или забраняване на функцията Политика за касети .....	42
Използвайте контролния панел на принтера, за да активирате функцията Политика за касети .....	42
Използвайте контролния панел на принтера, за да деактивирате функцията Политика за касети .....	43
Използвайте вградения уеб сървър (EWS) на HP, за да разрешите функцията Политика за касети .....	43
Използвайте вградения уеб сървър (EWS) на HP, за да забраните функцията Политика за касети .....	44
Отстраняване на неизправности при съобщения за грешки на контролния панел за Политика за касети .....	45
Разрешаване или забраняване на функцията Защита на касети .....	45
Използвайте контролния панел на принтера, за да активирате функцията за Защита на касети .....	45
Използвайте контролния панел на принтера, за да деактивирате функцията за Защита на касети .....	46
Използвайте вградения уеб сървър (EWS) на HP, за да разрешите функцията Защита на касети .....	46
Използвайте вградения уеб сървър (EWS) на HP, за да забраните функцията Защита на касети .....	47
Отстраняване на неизправности при съобщения за грешки на контролния панел за Защита на касети .....	48

Смяна на тонер касетите .....	49
Подмяна на касета със скоби за телбод .....	54
<b>4 Печат .....</b>	<b>57</b>
Задания за печат (Windows) .....	58
Как се печата (Windows) .....	58
Автоматичен двустранен печат (Windows) .....	60
Ръчен двустранен печат (Windows) .....	60
Отпечатване на няколко страници на лист (Windows) .....	61
Избор на вида на хартията (Windows) .....	61
Допълнителни задачи за печат .....	61
Задания за печат (OS X) .....	63
Как се печата (Mac OS X) .....	63
Автоматичен двустранен печат (Mac OS X) .....	63
Ръчен двустранен печат (Mac OS X) .....	63
Отпечатване на няколко страници на лист (Mac OS X) .....	64
Избор на вида хартия (Mac OS X) .....	64
Допълнителни задачи за печат .....	65
Съхранение на задания за печат в принтера за по-късно отпечатване или поверителен печат .....	66
Въведение .....	66
Създаване на съхранено задание (Windows) .....	66
Създаване на съхранено задание (OS X) .....	68
Отпечатване на съхранено задание .....	68
Изтриване на съхранено задание .....	69
Информация, изпратена към принтера с цел счетоводство на задания .....	69
Мобилен печат .....	70
Въведение .....	70
Директно безжично отпечатване и NFC отпечатване .....	70
HP ePrint чрез имейл .....	71
Софтуер HP ePrint .....	72
AirPrint .....	73
Вградена функция за печат на Android .....	73
Печатане от USB порт .....	74
Въведение .....	74
Разрешаване на принтиране през USB порта .....	74
Печатане на документи през USB .....	75
<b>5 Управление на принтера .....</b>	<b>77</b>
Разширена конфигурация чрез вградения уеб сървър на HP (EWS) .....	78
Въведение .....	78
Как да получите достъп до вградения уеб сървър на HP (EWS) .....	78

Функции на вградения уеб сървър на HP .....	79
Information (Информация) .....	80
Раздел General (Общи) .....	80
Раздел Print (Печат) .....	81
Раздел Troubleshooting (Отстраняване на проблеми) .....	82
Раздел Security (Защита) .....	83
Раздел HP Web Services (Уеб услуги на HP) .....	83
Networking (Работа в мрежа) раздел .....	83
Списък Other Links (Други връзки) .....	85
Конфигуриране на настройките на IP мрежа .....	86
Отказ от поделяне на принтера .....	86
Преглед или промяна на мрежови настройки .....	86
Промяна на името на принтера в мрежа .....	87
Ръчно конфигуриране на параметрите на IPv4 TCP/IP от контролния панел .....	88
Ръчно конфигуриране на параметрите на IPv6 TCP/IP от контролния панел .....	88
Настройки на скоростта на връзката и режим дуплекс .....	89
Защитни функции на принтера .....	91
Въведение .....	91
Декларации за защитата .....	91
IP Security .....	91
Присвояване на администраторска парола .....	91
Поддръжка на шифроване: Защитени твърди дискове HP с висока производителност .....	93
Заклучване на контролера .....	93
Настройки за пестене на енергия .....	94
Въведение .....	94
Печат с EconoMode .....	94
Настройте таймера за автоматично изключване и конфигурирайте принтера да използва 1 ват или по-малко енергия .....	94
HP Web Jetadmin .....	96
Актуализации на софтуера и фърмуера .....	97
<b>6 Решаване на проблеми .....</b>	<b>99</b>
Поддръжка на потребителя .....	100
Система за помощ от контролния панел .....	101
Restore factory settings (Възстановяване на фабричните настройки) .....	102
Въведение .....	102
Първи начин: Възстановяване на фабричните настройки от контролния панел на принтера ..	102
Втори начин: Възстановете фабричните настройки от вградения уеб сървър на HP (само за принтери, свързани в мрежа) .....	102
Съобщението "Cartridge is low" (Касетата е с ниско ниво) или "Cartridge is very low" (Касетата е с много ниско ниво) ще се покаже на контролния панел на принтера .....	104



Промяна на настройките за "Много ниско ниво" .....	104
Order supplies (Поръчайте консумативи) .....	104
Принтерът не поема хартия или я подава грешно .....	106
Въведение .....	106
Принтерът не поема хартия .....	106
Принтерът поема няколко листа хартия .....	108
Изчистване на заседнала хартия .....	112
Въведение .....	112
Местоположения на заседналата хартия .....	113
Автоматична навигация за почистване на заседнала хартия .....	113
Хартията засяда често или многократно? .....	113
Почистване на заседнала хартия в Тава 1 .....	114
Изчистване на заседнала хартия в тави 2, 3, 4 или 5 .....	117
Изчистване на заседнала хартия във входната тава с голям капацитет за 2100 листа .....	120
Изчистване на заседания на хартия в задната вратичка и от областта на фюзера .....	122
Изчистване на заседнала хартия в изходното отделение .....	125
Изчистване на заседнала хартия в устройството за двустранен печат .....	126
Изчистване на заседнала хартия в подаващо устройство за пликкове .....	127
Изчистване на заседания на хартия в пощенската кутия за сортиране/подвързване с телбод на HP .....	129
Почистване на заседания в телбода .....	130
Подобряване на качеството на печат .....	133
Въведение .....	133
Печатайте от друга софтуерна програма .....	133
Проверка на настройката за тип хартия на заданието за печат .....	133
Проверка на настройката за вида на хартията (Windows) .....	133
Проверка на вида хартия (Mac OS X) .....	134
Проверка на състоянието на тонер касетата .....	134
Печат на почистваща страница .....	134
Визуална проверка на тонер касетата .....	135
Проверка на хартията и средата за печат .....	135
Стъпка едно: Използване на хартия, която отговаря на спецификациите на HP .....	135
Стъпка две: Проверка на околната среда .....	136
Стъпка три: Настройка на подравняването на отделните тави .....	136
Опитайте друг драйвер за печат .....	136
Проверка на настройката за EconoMode .....	137
Регулиране на плътността на печата .....	138
Таблица за дефекти в изображението .....	139
Разрешаване на проблеми с кабелната мрежа .....	147
Въведение .....	147
Лоша физическа връзка .....	147

Компютърът използва грешен IP адрес за принтера .....	147
Компютърът не може да комуникира с принтера .....	148
Принтерът използва неправилни настройки за връзка и дуплекс за мрежата .....	148
Нови приложни програми може да са довели до проблеми със съвместимостта .....	148
Вашият компютър или работна станция са неправилно настроени .....	148
Принтерът е забранен или други мрежови настройки са неправилни .....	148
Разрешаване на проблеми с безжичната мрежа .....	149
Въведение .....	149
Контролен списък за безжично свързване .....	149
Принтерът не печата след завършване на конфигурирането на безжичната връзка .....	150
Принтерът не печата, а на компютъра е инсталирана защитна стена на трета страна. ....	150
Безжичната връзка не работи след преместване на безжичния рутер или принтера .....	150
Към безжичния принтер не могат да се свържат повече компютри .....	150
Безжичният принтер губи комуникация при свързване към VPN .....	151
Мрежата не се показва в списъка на безжичните мрежи .....	151
Безжичната мрежа не работи .....	151
Намаляване на електромагнитните смущения в безжичната мрежа .....	151
<b>Азбучен указател .....</b>	<b>153</b>

---

# 1 Обща информация за принтера

- [Изгледи на принтера](#)
- [Спецификации на принтера](#)
- [Хардуерна настройка на принтера и инсталиране на софтуер](#)

## За повече информация:

Следната информация е валидна към момента на публикуване. За актуална информация вижте [www.hp.com/support/ljM607](http://www.hp.com/support/ljM607), [www.hp.com/support/ljM608](http://www.hp.com/support/ljM608), or [www.hp.com/support/ljM609](http://www.hp.com/support/ljM609).

Цялостната помощ на HP за вашия принтер включва следната информация:

- Инсталиране и конфигуриране
- Изучаване и използване
- Решаване на проблеми
- Изтеглете актуализации за софтуера и фърмуера
- Присъединете се към форуми за поддръжка
- Намерете нормативна информация и информация за гаранцията

## Изгледи на принтера

- [Принтер – изглед отпред](#)
- [Принтер – изглед отзад](#)
- [Интерфейсни портове](#)
- [Изглед на контролния панел \(контролен панел с клавиатура, модели M607n, M607dn, M608n, M608dn, M609dn\)](#)
- [Изглед на контролния панел \(контролен панел със сензорен екран, само за модели M608x, M609x\)](#)

### Принтер – изглед отпред

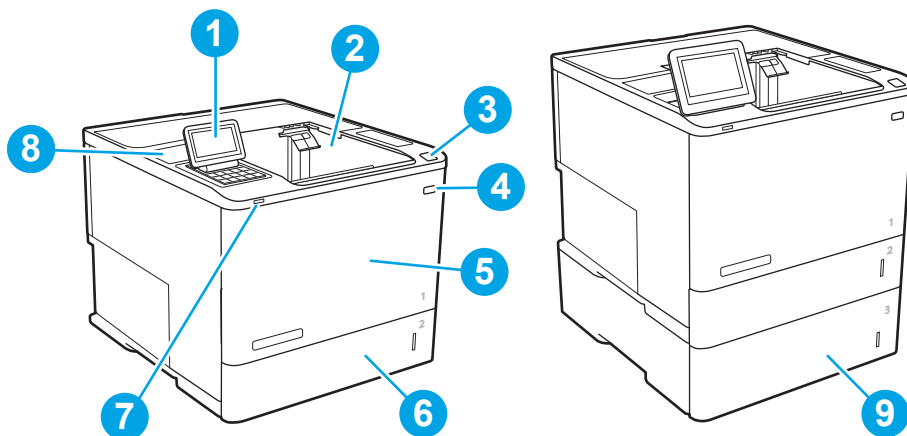

1	<b>M607n, M607dn, M608n, M608dn, M609dn:</b> Контролен панел на клавиатура <b>M608x, M609x:</b> Цветен контролен панел със сензорен екран (накланя се за по-лесно гледане)
2	Изходна касета
3	Ключ за освобождаване на вратата на касетата (достъп до тонер касетите)
4	Бутон за включване/изключване
5	Врата на касетата и на тава 1
6	Тава 2
7	USB порт за печат с лесен достъп
8	Кабелен канал за интегриране на хардуер (за свързване на аксесоари и устройства от друг производител)
9	Устройство за подаване на хартия 1x550 листа, тава 3 (включена при модели M608z и M609z, по избор за останалите модели)

### Принтер – изглед отзад

 **ЗАБЕЛЕЖКА:** Принтерът е показан без поставен аксесоар за допълнителна обработка.

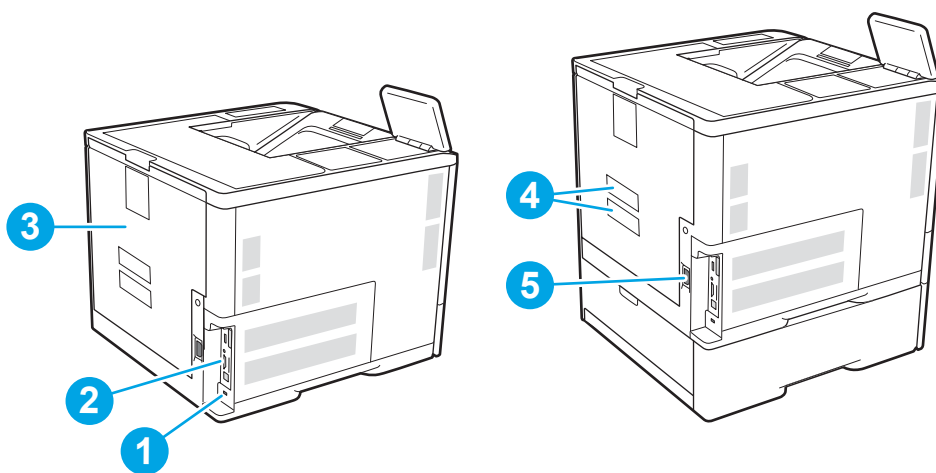

- |   |  |
|---|--|
| 1 | Слот за ключалка за защита от кабелен тип                        |
| 2 | Платка на форматиращото устройство (съдържа интерфейсни портове) |
| 3 | Задна вратичка (за достъп при засядания)                         |
| 4 | Етикет със сериен номер и номер на продукт                       |
| 5 | Връзка към захранването  |

## Интерфейсни портове

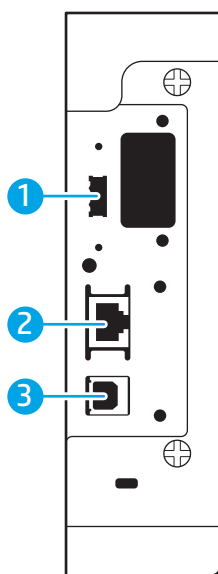



- |   |  |
|---|--|
| 1 | Хост USB порт за свързване на външни USB устройства (този порт може да е покрит) |
| 2 | Мрежов порт за локална мрежа (LAN) Ethernet (RJ-45)                              |
| 3 | Високоскоростен USB 2.0 порт за печат  |

**ЗАБЕЛЕЖКА:** За USB печатане с лесен достъп, използвайте USB порта в близост до контролния панел.

## Изглед на контролния панел (контролен панел с клавиатура, модели M607n, M607dn, M608n, M608dn, M609dn)

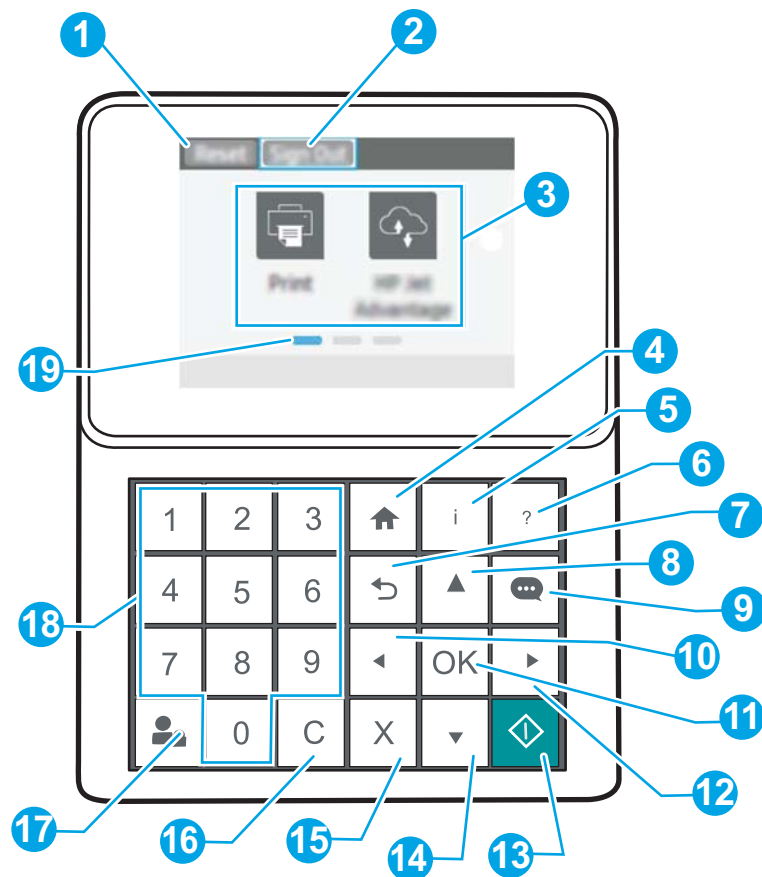
Използвайте контролния панел, за да получите информация за заданието и състоянието на принтера и за да го конфигурирате.



1	Бутон <b>Reset</b> (Нулиране)	Изберете бутона <b>Нулиране</b> за изчистване на промените, освобождаване на принтера от състояние на пауза, нулиране на полето за броя на копията, показване на скрити грешки и възстановяване на настройките по подразбиране (включително езика и подредбата на клавиатурата).
2	Икона <b>Вписване</b> или икона <b>Отписване</b>	Изберете бутона <b>Вписване</b> за достъп до защитни функции.  Изберете бутона <b>Отписване</b> , за да се отпишете от принтера. Принтерът възстановява всички опции спрямо настройките по подразбиране.  <b>ЗАБЕЛЕЖКА:</b> Тази икона се показва само ако администраторът е конфигурирал принтера да изисква разрешение за достъп до функциите.
3	Зона за приложения	Изберете някоя от иконите, за да отворите приложението.  <b>ЗАБЕЛЕЖКА:</b> Наличните приложения се различават в зависимост от принтера. Администраторът може да конфигурира кои приложения се появяват и реда, в който се появяват.
4	Бутон <b>Home</b> (Начало) 	Връща към началния екран

5	 Бутон за информация	Изберете бутон за информация, за да получите достъп до екран, който предоставя достъп до няколко типа информация за принтера. Изберете елементите на екрана за следната информация: <ul style="list-style-type: none"> <li>• <b>Език на дисплея:</b> Променете настройката за езика за текущата потребителска сесия.</li> <li>• <b>Wi-Fi Direct:</b> Преглед на информацията за това как да се свържете директно към принтера с помощта на телефон, таблет или друго устройство.</li> <li>• <b>Безжична мрежа:</b> Преглед или промяна на настройките на безжичната връзка (за модели M652n, M652d и M653dn само когато е инсталиран предлаган като опция безжичен аксесоар.</li> <li>• <b>Ethernet:</b> Преглед и промяна на настройките на Ethernet.</li> <li>• <b>Уеб услуги на HP:</b> Преглед на информацията за свързване и печат на принтера с помощта на уеб услуги на HP (ePrint).</li> </ul>
6	 Бутон Помощ	Предоставя списък с помощни теми или информация за тема, когато се използва началният екран, приложение, опция или функция
7	 Бутон Back (Назад)	Връща назад едно ниво в дървото на менюто или намалява числената стойност с единица
8	 Бутон "Стрелка нагоре"	Преминава към предишния елемент или графичен компонент от списъка или увеличава стойността на числовите елементи
9	 Бутон "Център за съобщения"	Показва Центъра за съобщения
10	 Бутон "Стрелка наляво"	Преминава към предишния елемент, графичен компонент или ниво в дървото на менюто (но не излиза от приложението), или намалява стойността на числовите елементи
11	OK бутон:	Записва избраната стойност за даден елемент, активира фокусиран бутон или изчиства състояние на грешка, когато състоянието може да се изчисти
12	 Бутон "Стрелка надясно"	Преминава към следващия елемент, графичен компонент или ниво в дървото на менюто, или увеличава стойността на числовите елементи
13	 Бутон Start (Старт)	Стартира заданието за печат
14	 Бутон "Стрелка надолу"	Преминава към следващия елемент или графичен компонент от списъка или намалява стойността на числовите елементи
15	 Бутон за отказ	Поставя принтера в пауза и показва съобщение за потвърждение на отмяната на заданието, ако има активно задание
16	 Бутон "Изчистване"	Изчиства всичко записано в полето за въвеждане
17	Бутон <a href="#">Sign In (Висване)</a> или бутон <a href="#">Sign Out (Отписване)</a>	Натиснете бутона <a href="#">Вписване</a> за достъп до защитни функции. Натиснете бутона <a href="#">Отписване</a> , за да се отпишете от принтера. Принтерът възстановява всички опции спрямо настройките по подразбиране.
18	Цифрова клавиатура	Въвежда числови стойности
19	Индикатор на екрана за началната страница	Показва броя на страниците на началния екран или в дадено приложение. Текущата страница се осветява. Използвайте бутоните със стрелки за превъртане между страниците.

## Изглед на контролния панел (контролен панел със сензорен екран, само за модели M608x, M609x)

Началният екран предоставя достъп до функциите на принтера и показва текущото му състояние.

Можете да се върнете в началния екран по всяко време чрез докосване на бутона Home (Начало) от лявата страна на контролния панел на принтера или чрез натискане на бутона Home (Начало) в горния ляв ъгъл на повечето екрани.

**ЗАБЕЛЕЖКА:** Наличните функции на началния екран може да са различни в зависимост от конфигурацията на принтера.

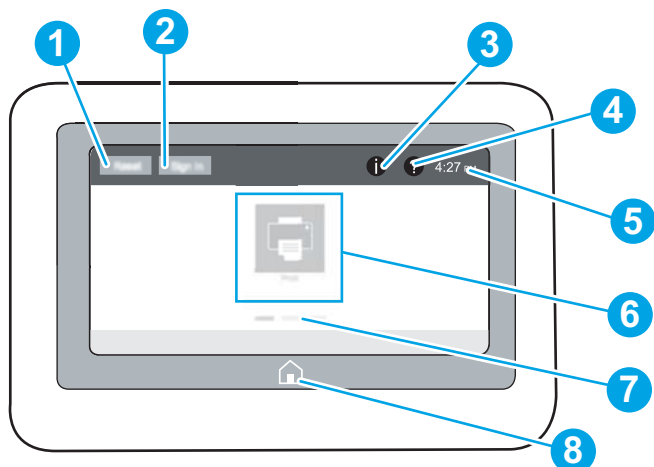

1	Бутон <b>Reset</b> (Нулиране)	Докоснете бутона "Нулиране" за изчистване на промените, освобождаване на принтера от състояние на пауза, показване на скрити грешки и възстановяване на настройките по подразбиране (включително езика и подредбата на клавиатурата).
2	Бутон <b>Sign In</b> (Вписване) или бутон <b>Sign Out</b> (Отписване)	<p>Докоснете бутон <b>Sign In</b> (Вписване) за достъп до защитни функции.</p> <p>Докоснете бутона <b>Sign Out</b> (Отписване), за да се отпишете от принтера. Принтерът възстановява всички опции спрямо настройките по подразбиране.</p> <p><b>ЗАБЕЛЕЖКА:</b> Този бутон се показва само ако администраторът е конфигурирал принтера да изисква разрешение за достъп до функциите.</p>
3	Бутон за <b>i</b> информация	<p>Докоснете бутона за информация, за да получите достъп до екрана, който предоставя достъп до няколко типа информация за принтера. Докоснете бутоните в долната част на екрана за следната информация:</p> <ul style="list-style-type: none"> <li>• <b>Език на дисплея:</b> Променете настройката за езика за текущата потребителска сесия.</li> <li>• <b>Режим на заспиване:</b> Поставете принтера в режим на заспиване.</li> <li>• <b>Wi-Fi Direct:</b> Преглед на информация за това как да се свържете директно към принтера с помощта на телефон, таблет или друго устройство с Wi-Fi.</li> <li>• <b>Безжична мрежа:</b> Преглед или промяна на настройките на безжичната връзка (само за безжични модели).</li> <li>• <b>Ethernet:</b> Преглед и промяна на настройките на Ethernet.</li> <li>• <b>Уеб услуги на HP:</b> Преглед на информацията за свързване и печат на принтера с помощта на уеб услуги на HP (ePrint).</li> </ul>
4	Бутон Помощ <b>?</b>	Докоснете бутона за помощ, за да отворите вградената система за помощ.
5	Текущ час	Показва текущия час.



6	Зона за приложения	Докоснете някоя от иконите, за да отворите приложението. Плъзнете екрана настрани, за да получите достъп до повече приложения.
<b>ЗАБЕЛЕЖКА:</b> Наличните приложения се различават в зависимост от принтера. Администраторът може да конфигурира кои приложения се появяват и реда, в който се появяват.		
7	Индикатор на екрана за началната страница	Показва броя на страниците на началния екран или в дадено приложение. Текущата страница се осветява. Плъзнете екрана настрани, за да превъртате между страниците.
8	Бутон Home (Начало) 	Докоснете бутона Home (Начало), за да се върнете в началния екран.

## Как да използвате контролния панел на сензорния екран

Извършете следните действия, за да използвате контролния панел на сензорния екран на устройството.

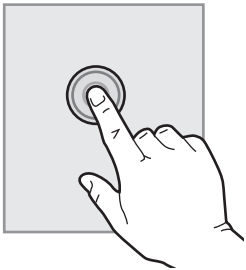
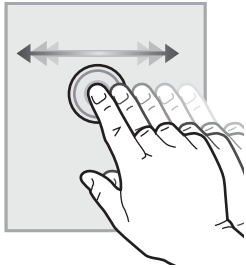
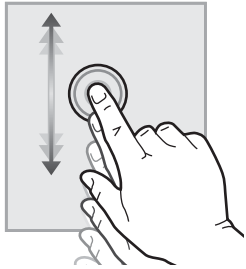
Действие	Описание	Пример
<b>Докоснете</b> 	Докоснете елемент на екрана, за да изберете този елемент или да отворите това меню. Освен това, когато превъртате надолу през менютата, кратко докоснете екрана, за да спрете превъртането.	Докоснете иконата <a href="#">Настройки</a> , за да отворите приложението <a href="#">Настройки</a> .
<b>Плъзнете</b> 	Докоснете екрана и след това придвижете пръста хоризонтално, за да превъртите екрана настрани.	Плъзнете бързо до появата на приложението <a href="#">Настройки</a> .
<b>Превъртане</b> 	Докоснете екрана, след което придвижете пръста си вертикално, за да превъртите екрана нагоре и надолу. Когато превъртате през менютата, докоснете екрана за кратко, за да спрете превъртането.	Превъртете през приложението <a href="#">Настройки</a> .

# Спецификации на принтера

 **ВАЖНО:** Следните спецификации са точни към датата на публикация, но подлежат на промяна. За актуална информация вж. [www.hp.com/support/ljM607](http://www.hp.com/support/ljM607), [www.hp.com/support/ljM608](http://www.hp.com/support/ljM608), or [www.hp.com/support/ljM609](http://www.hp.com/support/ljM609).

- [Технически спецификации](#)
- [Поддържани операционни системи](#)
- [Мобилни решения за печат](#)
- [Размери на принтера](#)
- [Консумирана мощност, електрически спецификации и акустично излъчване](#)
- [Обхват на работната среда](#)

## Технически спецификации

Име на модела		M607n, M608n	M607dn, M608dn, M609dn	M608x, M609x
Номер на продукта		KOQ14A, KOQ17A	KOQ15A, KOQ18A, MOP32A, KOQ21A	KOQ19A, KOQ22A
Боравене с хартията	Тава 1 (капацитет 100 листа)	✓	✓	✓
	Тава 2 (капацитет 550 листа)	✓	✓	✓
	Подаващо устройство за 1x550 листа хартия	По избор	По избор	✓
	<b>ЗАБЕЛЕЖКА:</b> Принтерът поддържа до шест входни тави.			
	Подаващо устройство с висока производителност за 2 100 листа	По избор	По избор	По избор
	<b>ЗАБЕЛЕЖКА:</b> Този аксесоар може да бъде комбиниран с до три подаващи устройства за 1x550 листа хартия.			
	Автоматичен двустранен печат	Не се поддържа	✓	✓
	Касета на подаващо устройство за пликове за отпечатване на до 75 плика	По избор	По избор	По избор
	Капак за удължение на тава 2 за отпечатване върху носител с размер Legal	✓	✓	✓
	Пощенска кутия за сортиране/подвързване с телбод на HP	По избор	По избор	По избор
	<b>ЗАБЕЛЕЖКА:</b> Принтерът има възможност за пощенска кутия с 6 касети, когато е включена стандартна изходна касета, за общ капацитет от шест касети и 1300 листа.			

Име на модела		M607n, M608n	M607dn, M608dn, M609dn	M608x, M609x
Номер на продукта		K0Q14A, K0Q17A	K0Q15A, K0Q18A, M0P32A, K0Q21A	K0Q19A, K0Q22A
<b>Свързване</b>	10/100/1000 Ethernet LAN връзка с IPv4 и IPv6	✓	✓	✓
	Високоскоростно USB 2.0	✓	✓	✓
	USB порт с лесен достъп за печатане и сканиране без компютър и обновяване на фърмуера	✓	✓	✓
	Кабелен канал за интегриране на хардуер (HIP) за свързване на аксесоари и устройства от друг производител	✓	✓	✓
	Вътрешни USB портове на HP	По избор	По избор	По избор
	HP Jetdirect 3000w NFC/безжичен аксесоар за печат от мобилни устройства	По избор	По избор	По избор
	Интегрирана функционалност за комуникация в близко поле (NFC) на HP и аксесоар Wi-Fi Direct за печат от мобилни устройства	По избор	По избор	По избор
	Аксесоар за сървър Jetdirect 2900pw на HP за безжична връзка	По избор	По избор	По избор
<b>Памет</b>	512 MB памет, с възможност за разширяване до 1,5 GB чрез добавяне на 1 GB DIMM	✓	✓	✓
	Защитен твърд диск HP с висока производителност	По избор	По избор	По избор
<b>Security (Защита)</b>	Модул за доверена платформа на HP за криптиране на всички данни, които преминават през принтера	По избор	По избор	По избор
<b>Контролен панел за показване и въвеждане</b>	Цветен контролен панел с клавиатура	✓	✓	Не се поддържа
	Цветен контролен панел със сензорен екран и постоянен преглед	Не се поддържа	Не се поддържа	✓
<b>Печат</b>	Отпечатва 52 страници в минута (ppm) на хартия с размер A4 и 55 страници в минута на хартия с размер Letter	M607n	M607dn	
	Отпечатва 61 ppm на хартия с размер A4 и 65 ppm на хартия с размер Letter	M608n	M608dn	M608x

Име на модела	M607n, M608n	M607dn, M608dn, M609dn	M608x, M609x
Номер на продукта	K0Q14A, K0Q17A	K0Q15A, K0Q18A, M0P32A, K0Q21A	K0Q19A, K0Q22A
	Отпечатва 71 ppm на хартия с размер A4 и 75 ppm на хартия с размер Letter	M609dn	M609x
	Печат през USB с лесен достъп (не се изисква компютър)	✓	✓

## Поддържани операционни системи

Информацията по-долу се отнася за специфичните за принтера драйвери за печат Windows PCL 6 и HP за OS X, както и за инсталационната програма за софтуер.

**Windows:** Инсталационната програма за софтуер на HP инсталира драйвера за печат "HP PCL.6" версия 3, драйвера за печат "HP PCL 6" версия 3 или драйвера за печат "HP PCL-6" версия 4 в зависимост от операционната система Windows заедно със софтуер по избор, когато използвате инсталационната програма за софтуер. Изтеглете драйвера за печат "HP PCL.6" версия 3, драйвера за печат "HP PCL 6" версия 3 и драйвера за печат "HP PCL-6" версия 4 от уебсайта за поддръжка на принтера за този принтер: [www.hp.com/support/ljM607](http://www.hp.com/support/ljM607), [www.hp.com/support/ljM608](http://www.hp.com/support/ljM608), or [www.hp.com/support/ljM609](http://www.hp.com/support/ljM609).

**OS X:** Този принтер поддържа и работи с компютри с Mac. Изтеглете HP Easy Start от [123.hp.com/LaserJet](http://123.hp.com/LaserJet) или от страницата за поддръжка на печат, след което използвайте HP Easy Start, за да инсталирате драйвера за печат на HP. HP Easy Start не е включен в инсталационната програма за софтуер на HP.

1. Отидете на [123.hp.com/LaserJet](http://123.hp.com/LaserJet).
2. Следвайте предоставените стъпки, за да изтеглите софтуера на принтера.

**Linux:** За информация и драйвери за печат за Linux отидете на [www.hp.com/go/linuxprinting](http://www.hp.com/go/linuxprinting).

**UNIX:** За информация и драйвери за принтери за UNIX® отидете на [www.hp.com/go/unixmodelscrips](http://www.hp.com/go/unixmodelscrips).

**Таблица 1-1** Поддържани операционни системи и драйвери на печат

Операционна система	Драйвер за печат (за Windows или инсталационната програма в интернет за OS X)	Бележки
Windows® XP SP3, 32-битова версия	Специфичният за принтера драйвер за печат "HP PCL.6" е инсталиран за тази операционна система като част от инсталацията на софтуер.	Microsoft прекрати базовата поддръжка за Windows XP през април 2009 г. HP ще продължи да предоставя възможно най-добра поддръжка за спрените от поддръжка операционни системи XP. Някои функции на драйвера за печат не се поддържат.
Windows Vista®, 32-битова версия	Специфичният за принтера драйвер за печат "HP PCL.6" е инсталиран за тази операционна система като част от инсталацията на софтуер.	Microsoft прекрати базовата поддръжка за Windows Vista през април 2012 г. HP ще продължи да предоставя възможно най-добра поддръжка за спрените от поддръжка операционни системи Vista. Някои функции на драйвера за печат не се поддържат.

**Таблица 1-1** Поддържани операционни системи и драйвери на печат (продължение)

Операционна система	Драйвер за печат (за Windows или инсталационната програма в интернет за OS X)	Бележки
Windows Server 2003 SP2, 32-битова версия	Специфичният за принтера драйвер за печат "HP PCL.6" е наличен за изтегляне от уебсайта за поддръжка на принтера. Изтеглете драйвера, след което използвайте инструмента за добавяне на принтер на Windows за инсталирането му.	Microsoft прекрати базовата поддръжка за Windows Server 2003 през юли 2010 г. HP ще продължи да предоставя възможно най-добра поддръжка за спрените от поддръжка операционни системи Server 2003. Някои функции на драйвера за печат не се поддържат.
Windows 7, 32-битова и 64-битова версия	Специфичният за принтера драйвер за печат "HP PCL.6" е инсталиран за тази операционна система като част от инсталацията на софтуер.	
Windows 8, 32-битова и 64-битова версия	Специфичният за принтера драйвер за печат "HP PCL.6" се инсталира за тази операционна система като част от инсталацията на софтуер.	Поддръжка на Windows 8 RT се предоставя чрез Microsoft IN OS версия 4, 32-битов драйвер.
Windows 8.1, 32-битова и 64-битова версия	Специфичният за принтера драйвер за печат "HP PCL-6" V4 се инсталира за тази операционна система като част от инсталацията на софтуер.	Поддръжка на Windows 8.1 RT се предоставя чрез Microsoft IN OS версия 4, 32-битов драйвер.
Windows 10, 32-битова и 64-битова версия	Специфичният за принтера драйвер за печат "HP PCL-6" V4 се инсталира за тази операционна система като част от инсталацията на софтуер.	
Windows Server 2008 SP2, 32-битова версия	Специфичният за принтера драйвер за печат "HP PCL.6" е наличен за изтегляне от уебсайта за поддръжка на принтера. Изтеглете драйвера, след което използвайте инструмента за добавяне на принтер на Windows за инсталирането му.	Microsoft прекрати базовата поддръжка за Windows Server 2008 през януари 2015 г. HP ще продължи да предоставя възможно най-добра поддръжка за спряната операционна система Server 2008. Някои функции на драйвера за печат не се поддържат.
Windows Server 2008 SP2, 64-битова версия	Специфичният за принтера драйвер за печат "HP PCL.6" е наличен за изтегляне от уебсайта за поддръжка на принтера. Изтеглете драйвера, след което използвайте инструмента за добавяне на принтер на Windows за инсталирането му.	Microsoft прекрати базовата поддръжка за Windows Server 2008 през януари 2015 г. HP ще продължи да предоставя възможно най-добра поддръжка за спряната операционна система Server 2008.
Windows Server 2008 R2, SP 1, 64-битова версия	Специфичният за принтера драйвер за печат "HP PCL.6" е наличен за изтегляне от уебсайта за поддръжка на принтера. Изтеглете драйвера, след което използвайте инструмента за добавяне на принтер на Windows за инсталирането му.	
Windows Server 2012, 64-битова версия	Специфичният за принтера драйвер за печат PCL.6 е наличен за изтегляне от уебсайта за поддръжка на принтера. Изтеглете драйвера, след което използвайте инструмента за добавяне на принтер на Windows за инсталирането му.	

Таблица 1-1 Поддържани операционни системи и драйвери на печат (продължение)

Операционна система	Драйвер за печат (за Windows или инсталационната програма в интернет за OS X)	Бележки
Windows Server 2012 R2, 64-битова версия	Специфичният за принтера драйвер за печат PCL 6 е наличен за изтегляне от уебсайта за поддръжка на принтера. Изтеглете драйвера, след което използвайте инструмента за добавяне на принтер на Windows за инсталирането му.	
OS X 10.10 Yosemite, OS X 10.11 El Capitan, OS X 10.12 Sierra	Драйверът за печат на HP е наличен за изтегляне от <a href="http://123.hp.com/LaserJet">123.hp.com/LaserJet</a> . Инсталационният софтуер на HP за OS X не е включен в инсталационната програма за софтуер на HP.	За OS X изтеглете инсталационната програма от <a href="http://123.hp.com/LaserJet">123.hp.com/LaserJet</a> . <ol style="list-style-type: none"> <li>1. Отидете на <a href="http://123.hp.com/LaserJet">123.hp.com/LaserJet</a>.</li> <li>2. Следвайте предоставените стъпки, за да изтеглите софтуера на принтера.</li> </ol>

 **ЗАБЕЛЕЖКА:** За актуален списък на поддържани операционни системи отидете на [www.hp.com/support/ljM607](http://www.hp.com/support/ljM607), [www.hp.com/support/ljM608](http://www.hp.com/support/ljM608), or [www.hp.com/support/ljM609](http://www.hp.com/support/ljM609) за изчерпателна помощ на HP за принтера.



 **ЗАБЕЛЕЖКА:** За подробности относно клиентски и сървърни версии на операционни системи и за поддръжка на драйвери HP UPD за този принтер отидете на [www.hp.com/go/upd](http://www.hp.com/go/upd). В **Additional information (Допълнителна информация)** щракнете върху връзките.

Таблица 1-2 Минимални системни изисквания

Windows	OS X
<ul style="list-style-type: none"> <li>• CD-ROM или DVD устройство или интернет връзка</li> <li>• Специална USB 1.1 или 2.0 връзка или мрежова връзка</li> <li>• 400 MB свободно място на твърдия диск</li> <li>• 1 GB RAM (32-битова) или 2 GB RAM (64-битова)</li> </ul>	<ul style="list-style-type: none"> <li>• Интернет връзка</li> <li>• 1 GB свободно място на твърдия диск</li> </ul>

## Мобилни решения за печат

HP предлага няколко мобилни и ePrint решения, които позволяват лесен печат на HP принтер от лаптоп, таблет, смартфон или друго мобилно устройство. За да видите пълния списък и да направите най-добрия избор, отидете на [www.hp.com/go/LaserJetMobilePrinting](http://www.hp.com/go/LaserJetMobilePrinting).

 **ЗАБЕЛЕЖКА:** Актуализирайте фърмуера на принтера, за да сте сигурни, че всички функции за мобилен печат и ePrint са поддържани.

- Wi-Fi Direct (само за безжични модели)
- HP ePrint през електронна поща (изисква да са активни HP уеб услуги и принтерът да е регистриран в HP Connected)
- Приложение HP ePrint (налично за Android, iOS и Blackberry)

- Приложение All-in-One Remote на HP за устройства с iOS и Android
- Софтуер HP ePrint
- Google Cloud Print
- AirPrint
- Печат с Android

## Размери на принтера

**Таблица 1-3** Размери за модели M607n, M607dn, M608n, M608dn, M609dn

	Напълно затворен принтер	Напълно отворен принтер
Височина	380 мм	453 мм
Дълбочина	466 мм	1 040 мм
Ширина	431 мм	431 мм
Тегло (с тонер касета)	20,6 кг	

**Таблица 1-4** Размери за M6608x, M609x

	Напълно затворен принтер	Напълно отворен принтер
Височина	505 мм	581 мм
Дълбочина	466 мм	1 100 мм
Ширина	431 мм	431 мм
Тегло (с тонер касета)	26,3 кг	

**Таблица 1-5** Размери за подаващото устройство за 1x550 листа хартия

	Напълно затворен аксесоар	Напълно отворен аксесоар
Височина	148 мм	148 мм
Дълбочина	466 мм	790 мм
Ширина	426 мм	426 мм
Тегло	5,7 кг	

**Таблица 1-6** Размери за принтера с подаващо устройство за 1x550 листа хартия

	Напълно затворен принтер	Напълно отворен принтер
Височина	505 мм	581 мм
Дълбочина	466 мм	1 100 мм
Ширина	431 мм	431 мм
Тегло (с тонер касета)	26,3 кг	

**Таблица 1-7** Размери за тавата HCl за 2100 листа хартия със стойка

	Напълно затворен аксесоар	Напълно отворен аксесоар
Височина	341 мм	341 мм
Дълбочина	466 мм	864 мм
Ширина	426 мм	426 мм
Тегло	9,98 кг	

**Таблица 1-8** Размери за принтера с тава HCl за 2100 листа хартия със стойка

	Напълно затворен принтер	Напълно отворен принтер
Височина	698 мм	773 мм
Дълбочина	466 мм	1 180 мм
Ширина	431 мм	431 мм
Тегло (с тонер касета)	30,6 кг	

**Таблица 1-9** Размери за устройството за подаване на пликове

	Напълно затворен аксесоар	Напълно отворен аксесоар
Височина	148 мм	148 мм
Дълбочина	466 мм	790 мм
Ширина	426 мм	426 мм
Тегло	5,8 кг	

**Таблица 1-10** Размери за принтера с устройство за подаване на пликове

	Напълно затворен принтер	Напълно отворен принтер
Височина	505 мм	581 мм
Дълбочина	466 мм	1 100 мм
Ширина	431 мм	431 мм
Тегло (с тонер касета)	26,4 кг	

**Таблица 1-11** Размери за пощенската кутия за подшиване с телбод на HP

	Напълно затворен аксесоар	Напълно отворен аксесоар
Височина	429 мм	429 мм
Дълбочина	504 мм	614 мм
Ширина	475 мм	511 мм
Тегло	11,3 кг	



Таблица 1-12 Размери за принтера с пощенска кутия за подвързване с телбод на HP

	Напълно затворен принтер	Напълно отворен принтер
Височина	775 мм	775 мм
Дълбочина	466 мм	1 100 мм
Ширина	472 мм	608 мм
Тегло (с тонер касета)	31,9 кг	

<sup>1</sup> Тези стойности подлежат на промяна. За повече информация посетете [www.hp.com/support/ljM607](http://www.hp.com/support/ljM607), [www.hp.com/support/ljM608](http://www.hp.com/support/ljM608), or [www.hp.com/support/ljM609](http://www.hp.com/support/ljM609).

## Консумирана мощност, електрически спецификации и акустично излъчване

За актуална информация вижте [www.hp.com/support/ljM607](http://www.hp.com/support/ljM607), [www.hp.com/support/ljM608](http://www.hp.com/support/ljM608), or [www.hp.com/support/ljM609](http://www.hp.com/support/ljM609).

**⚠ ВНИМАНИЕ:** Изискванията към захранването са различни в различните страни/региони, където се продава принтерът. Не преобразувайте работното напрежение. Това ще повреди принтера и ще анулира гаранцията на принтера.

## Обхват на работната среда

Таблица 1-13 Обхват на работната среда

Среда	Препоръчана	Позволена
Температура	17° до 25°C	15° до 32,5°C
Относителна влажност	от 30% до 70% относителна влажност	от 10% до 80% относителна влажност
Надморска височина	Не е приложима	от 0 до 3048 м

## Хардуерна настройка на принтера и инсталиране на софтуер

За основни инструкции за настройка вижте ръководството за инсталиране на хардуера, предоставено с принтера. За допълнителни инструкции отидете в страницата за HP поддръжката в интернет.

Посетете [www.hp.com/support/ljM607](http://www.hp.com/support/ljM607), [www.hp.com/support/ljM608](http://www.hp.com/support/ljM608), or [www.hp.com/support/ljM609](http://www.hp.com/support/ljM609) за цялостна помощ на HP за принтера. Намерете следната поддръжка:

- Инсталиране и конфигуриране
- Изучаване и използване
- Решаване на проблеми
- Изтеглете актуализации за софтуер и фърмуер
- Присъединете се към форуми за поддръжка
- Намерете нормативна информация и информация за гаранцията

---

## 2 Тава за хартия

- [Въведение](#)
- [Заредете хартия в тава 1 \(многофункционална тава\)](#)
- [Заредете хартия в тава 2](#)
- [Зареждане на входната тава с голям капацитет за 2100 листа](#)
- [Зареждане и печат на пликове](#)
- [Зареждане и печат на етикети](#)
- [Конфигуриране на аксесоара пощенска кутия за сортиране/подвързване с телбод](#)

### За повече информация:

Следната информация е валидна към момента на публикуване. За актуална информация вижте [www.hp.com/support/ljM607](http://www.hp.com/support/ljM607), [www.hp.com/support/ljM608](http://www.hp.com/support/ljM608), or [www.hp.com/support/ljM609](http://www.hp.com/support/ljM609).

Цялостната помощ на HP за вашия принтер включва следната информация:

- Инсталиране и конфигуриране
- Изучаване и използване
- Решаване на проблеми
- Изтеглете актуализации за софтуера и фърмуера
- Присъединете се към форуми за поддръжка
- Намерете нормативна информация и информация за гаранцията

## Въведение

---

 **ВНИМАНИЕ:** Не изтегляйте повече от една тава за хартия едновременно.

Не използвайте тавата за хартия като стъпало.

Пазете ръцете си от тавите за хартия при затваряне.

Всички тави трябва да са затворени, когато премествате принтера.

---

## Заредете хартия в тава 1 (многофункционална тава)

Следната информация описва как да заредите хартия в тава 1.

**⚠ ВНИМАНИЕ:** За избягване на засядания никога не добавяйте или премахвайте хартия от тава 1 по време на печат.

1. Отворете Тава 1.

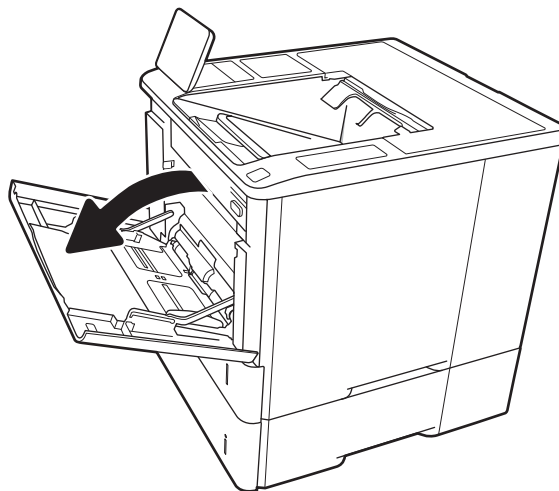

2. Регулирайте водачите за ширина на хартията, като стиснете синята ключалка за регулиране и плъзнете водачите до размера на използваната хартия.

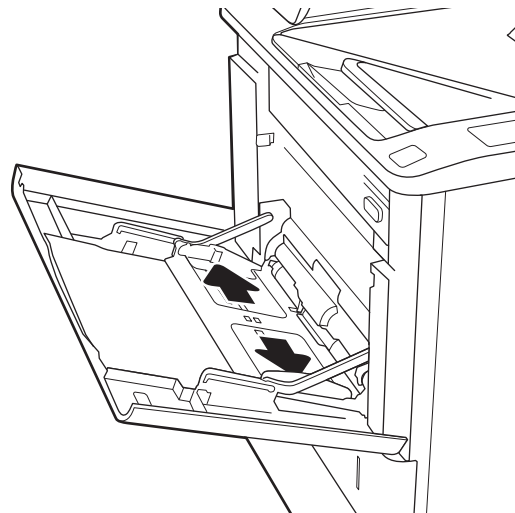

3. Заредете хартия в тавата. За информация относно ориентацията на хартията вижте [Таблица 2-1 Ориентация на хартията в тава 1 на страница 20](#).

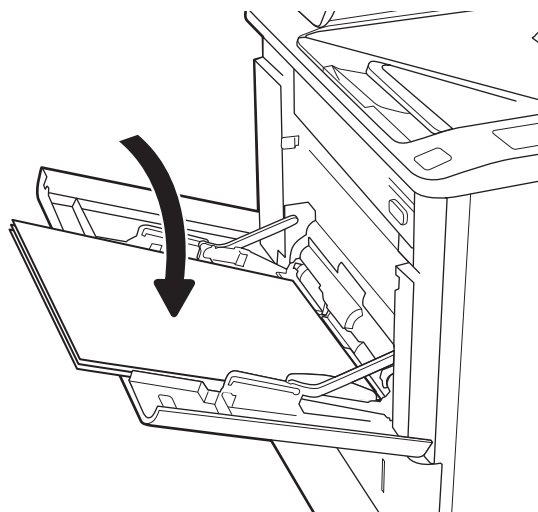

4. Нагласете водачите за ширина така, че да се допират до топа хартия, без да го огъват.

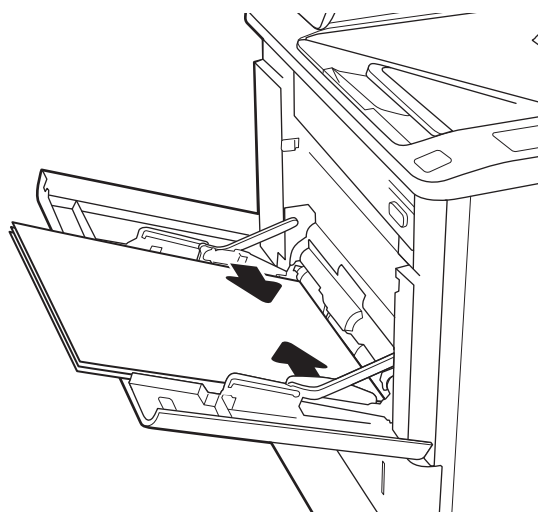

## Ориентация на хартията в тава 1

Таблица 2-1 Ориентация на хартията в тава 1

Тип хартия	Режим на двустранен печат	Размер на хартията	Как се зарежда хартията
Бланка или предварително отпечатана хартия	Едностраничен печат, без пощенска кутия за подвързване с телбод на HP	Letter, Legal, Executive, Statement, Oficio (8,5 x 13), 3 x 5, 4 x 6, 5 x 7, 5 x 8, A4, A5, A6, RA4, B5 (JIS), B6 (JIS), 10 x 15 см, Oficio (216 x 340), 16K 195 x 270 мм, 16K 184 x 260 мм, 16K 197 x 273 мм, Японска пощенска картичка (пощенска картичка (JIS), завъртяна двойна японска пощенска картичка (двойна пощенска картичка (JIS))	С лицевата страна нагоре Горният край е насочен към принтера



Таблица 2-1 Ориентация на хартията в тава 1 (продължение)

Тип хартия	Режим на двустранен печат	Размер на хартията	Как се зарежда хартията
	Автоматично двустранно печатане или с активиран Алтернативен режим за фирмени бланки, без пощенска кутия за подвързване с телбод на HP	Letter, Legal, Executive, Oficio (8,5 x 13), A4, A5, RA4, B5 (JIS), Oficio (216 x 340), 16K 195 x 270 мм, 16K 184 x 260 мм, 16K 197 x 273 мм	С лицевата страна надолу Долният ръб е насочен към принтера
	Едностранинен печат с пощенска кутия за подвързване с телбод на HP	Letter, Legal, Executive, Statement, Oficio (8,5 x 13), 3 x 5, 4 x 6, 5 x 7, 5 x 8, A4, A5, A6, RA4, B5 (JIS), B6 (JIS), 10 x 15 см, Oficio (216 x 340), 16K 195 x 270 мм, 16K 184 x 260 мм, 16K 197 x 273 мм, Японска пощенска картичка (пощенска картичка (JIS), завъртяна двойна японска пощенска картичка (двойна пощенска картичка (JIS))	С лицевата страна нагоре Долният ръб е насочен към принтера
	Автоматично двустранно печатане или с активиран Алтернативен режим за фирмени бланки с пощенска кутия за подвързване с телбод на HP	Letter, Legal, Executive, Oficio (8,5 x 13), A4, A5, RA4, B5 (JIS), Oficio (216 x 340), 16K 195 x 270 мм, 16K 184 x 260 мм, 16K 197 x 273 мм	С лицевата страна надолу Горният край е насочен към принтера

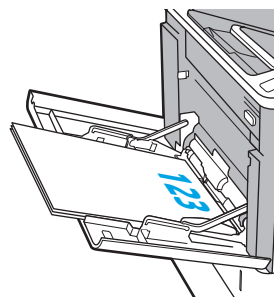
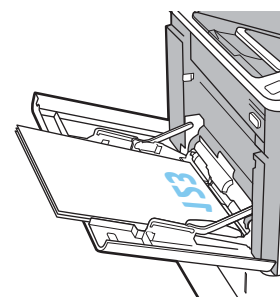
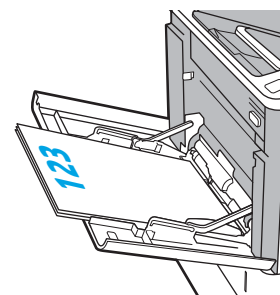
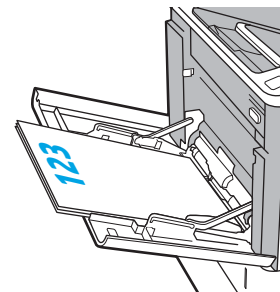

**Таблица 2-1 Ориентация на хартията в тава 1 (продължение)**

Тип хартия	Режим на двустранен печат	Размер на хартията	Как се зарежда хартията
Предварително перфорирана	Едностраничен печат, без пощенска кутия за подвързване с телбод на HP	Letter, Legal, Executive, Statement, Oficio (8,5 x 13), 3 x 5, 4 x 6, 5 x 7, 5 x 8, A4, A5, A6, RA4, B5 (JIS), B6 (JIS), 10 x 15 см, Oficio (216 x 340), 16K 195 x 270 мм, 16K 184 x 260 мм, 16K 197 x 273 мм, Японска пощенска картичка (пощенска картичка (JIS), завъртяна двойна японска пощенска картичка (двойна пощенска картичка (JIS))	С лицевата страна нагоре Отвори към лявата страна на принтера
	Автоматично двустранно печатане или с активиран Алтернативен режим за фирмени бланки, без пощенска кутия за подвързване с телбод на HP	Letter, Legal, Executive, Oficio (8,5 x 13), A4, A5, RA4, B5 (JIS), Oficio (216 x 340), 16K 195 x 270 мм, 16K 184 x 260 мм, 16K 197 x 273 мм	С лицевата страна надолу Отвори към лявата страна на принтера





Таблица 2-1 Ориентация на хартията в тава 1 (продължение)

Тип хартия	Режим на двустранен печат	Размер на хартията	Как се зарежда хартията
	Едностраничен печат, с пощенска кутия за сортиране/подвързване с телбод на HP	Letter, Legal, Executive, Statement, Oficio (8,5 x 13), 3 x 5, 4 x 6, 5 x 7, 5 x 8, A4, A5, A6, RA4, B5 (JIS), B6 (JIS), 10 x 15 см, Oficio (216 x 340), 16K 195 x 270 мм, 16K 184 x 260 мм, 16K 197 x 273 мм, Японска пощенска картичка (пощенска картичка (JIS), завъртяна двойна японска пощенска картичка (двойна пощенска картичка (JIS))	С лицевата страна нагоре Отвори към дясната страна на принтера
	Автоматично двустранно печатане или с активиран Алтернативен режим за фирмени бланки с пощенска кутия за подвързване с телбод на HP	Letter, Legal, Executive, Oficio (8,5 x 13), A4, A5, RA4, B5 (JIS), Oficio (216 x 340), 16K 195 x 270 мм, 16K 184 x 260 мм, 16K 197 x 273 мм	С лицевата страна надолу Отвори към дясната страна на принтера

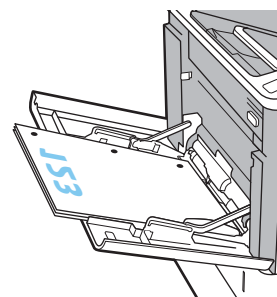
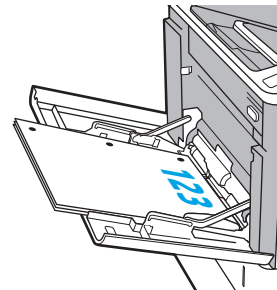
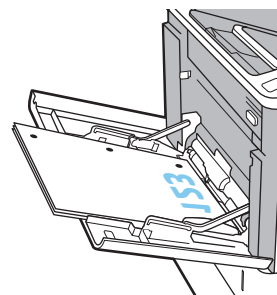
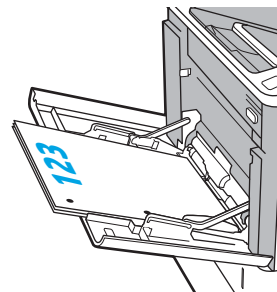

## Употреба на alternative letterhead mode (алтернативен режим за фирмени бланки)

Използвайте функцията [Alternative Letterhead Mode \(Алтернативен режим за фирмени бланки\)](#), за да заредите в тавата бланки или хартия, върху която вече е печатано, по същия начин за всички задания, независимо дали печатате едностранно или двустранно. Когато използвате този режим, заредете хартията като за автоматично двустранно печатане.

За да използвате тази функция, разрешете я посредством менютата от контролния панел на продукта. За да използвате функцията с Windows, също трябва да я разрешите от драйвера за печат и да конфигурирате типа хартия през него.

### Разрешете Alternative Letterhead Mode (Алтернативен режим за фирмени бланки) посредством менютата от контролния панел на продукта

1. От началния екран на контролния панел на принтера отворете менюто [Настройки](#).
2. Отворете следните менюта:

- [Копие/Печат](#) или [Печат](#)
  - [Управление на тавите](#)
  - [Alternative Letterhead Mode](#) (Алтернативен режим за фирмени бланки)
3. Изберете [Enabled](#) (Разрешено) след което натиснете бутон [Save](#) (Запази) или бутон [OK](#).

# Заредете хартия в тава 2

## Въведение

Следната информация описва начина на зареждане на хартия в тава 2 и в допълнителните тави за 550 листа. Тези тави събират до 550 листа хартия 75 г/м<sup>2</sup> (20 фунта).

 **ЗАБЕЛЕЖКА:** Процедурата за зареждане на хартия в тавите за 550 листа е същата като за тава 2. Тук е показана само тава 2.

1. Отворете тавата.

**ЗАБЕЛЕЖКА:** Не отваряйте тавата по време на използването ѝ.

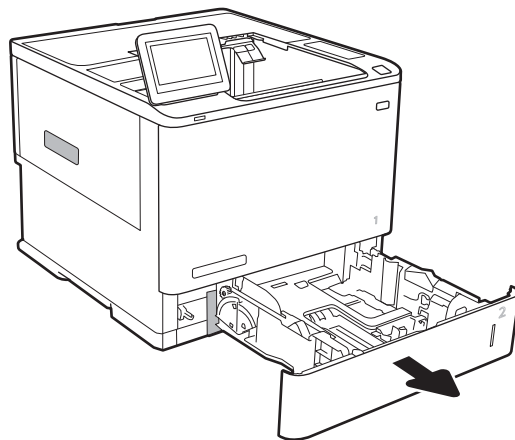

2. Регулирайте водачите за дължина и ширина на хартията, като стиснете сините ключалки за регулиране и плъзнете водачите до размера на използваната хартия.

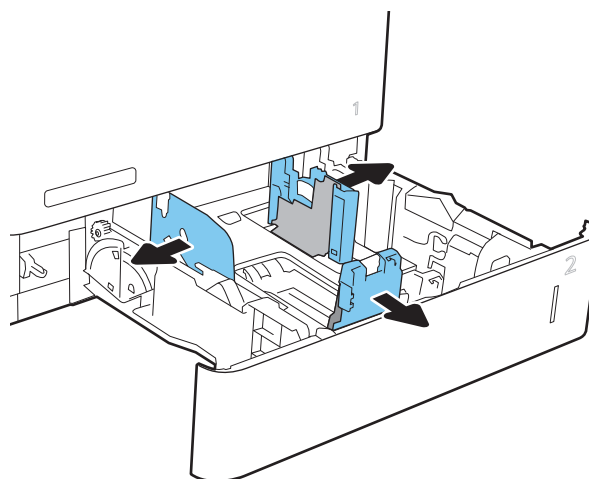

- Заредете хартия в тавата. Проверете хартията, за да се уверите, че водачите леко докосват топа, но не го огъват. За информация относно ориентацията на хартията вижте [Таблица 2-2 Ориентация на хартия в тава 2 и тавите за 550 листа на страница 27](#).

**ЗАБЕЛЕЖКА:** За да предотвратите засядания, не препълвайте тавата. Уверете се, че горният край на стека е под индикатора за запълване на тавата.

**ЗАБЕЛЕЖКА:** Ако тавата не е регулирана правилно, по време на печат може да се появи съобщение за грешка или хартията може да заседне.

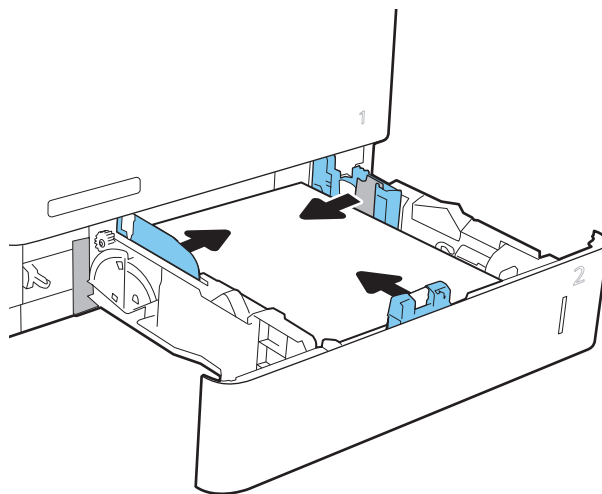

- Затворете тавата.

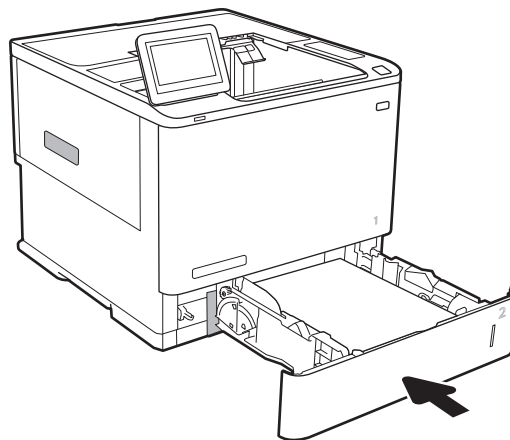

- На контролния панел на принтера се извежда съобщение за конфигурация на тавата.
- Докоснете бутона **OK**, за да приемете установения тип и размер на хартията, или докоснете бутона **Modify (Модифициране)**, за да изберете различен тип и размер на хартията.

За хартия с размер по избор задайте размерите X и Y за хартията, когато на контролния панел на принтера бъде изведена подкана.

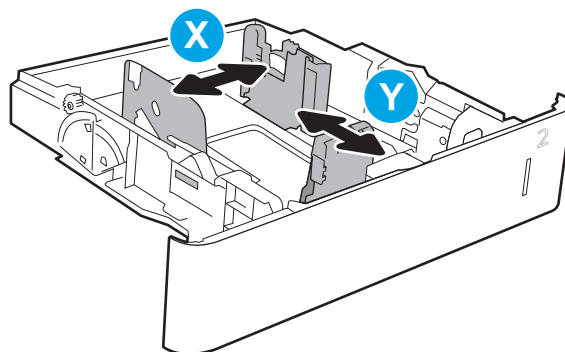

- Изберете правилния тип и размер и след това докоснете бутона **OK**.

## Ориентация на хартия в тава 2 и тавите за 550 листа

Таблица 2-2 Ориентация на хартия в тава 2 и тавите за 550 листа

Тип хартия	Режим на двустранен печат	Размер на хартията	Как се зарежда хартията
Бланка или предварително отпечатана хартия	Едностраниен печат, без пощенска кутия за сортиране/подвързване с телбод на HP	Letter, Legal, Executive, Statement, Oficio (8,5 x 13), 3 x 5, 4 x 6, 5 x 7, 5 x 8, A4, A5, A6, RA4, B5 (JIS), B6 (JIS), 10 x 15 см, Oficio (216 x 340), 16K 195 x 270 мм, 16K 184 x 260 мм, 16K 197 x 273 мм, Японска пощенска картичка (пощенска картичка (JIS), завъртяна двойна японска пощенска картичка (двойна пощенска картичка (JIS))	С лицевата страна надолу  Долен край към задната част на тавата
			
	Автоматично двустранно печатане или с активиран Алтернативен режим за фирмени бланки, без пощенска кутия за сортиране/подвързване с телбод на HP	Letter, Legal, Executive, Oficio (8,5 x 13), A4, A5, RA4, B5 (JIS), Oficio (216 x 340), 16K 195 x 270 мм, 16K 184 x 260 мм, 16K 197 x 273 мм	С лицевата страна нагоре  Горен край към задната част на тавата
			
	Едностраниен печат, с пощенска кутия за сортиране/подвързване с телбод на HP	Letter, Legal, Executive, Statement, Oficio (8,5 x 13), 3 x 5, 4 x 6, 5 x 7, 5 x 8, A4, A5, A6, RA4, B5 (JIS), B6 (JIS), 10 x 15 см, Oficio (216 x 340), 16K 195 x 270 мм, 16K 184 x 260 мм, 16K 197 x 273 мм, Японска пощенска картичка (пощенска картичка (JIS), завъртяна двойна японска пощенска картичка (двойна пощенска картичка (JIS))	С лицевата страна надолу  Горен край към задната част на тавата
			

Таблица 2-2 Ориентация на хартия в тава 2 и тавите за 550 листа (продължение)

Тип хартия	Режим на двустранен печат	Размер на хартията	Как се зарежда хартията
	Автоматично двустранно печатане или с активиран Алтернативен режим за фирмени бланки с пощенска кутия за подвързване с телбод на HP	Letter, Legal, Executive, Oficio (8,5 x 13), A4, A5, RA4, B5 (JIS), Oficio (216 x 340), 16K 195 x 270 мм, 16K 184 x 260 мм, 16K 197 x 273 мм	С лицевата страна нагоре Долен край към задната част на тавата
			
Предварително перфорирана	Едностраниен печат, без пощенска кутия за сортиране/подвързване с телбод на HP	Letter, Legal, Executive, Statement, Oficio (8,5 x 13), 3 x 5, 4 x 6, 5 x 7, 5 x 8, A4, A5, A6, RA4, B5 (JIS), B6 (JIS), 10 x 15 см, Oficio (216 x 340), 16K 195 x 270 мм, 16K 184 x 260 мм, 16K 197 x 273 мм, Японска пощенска картичка (пощенска картичка (JIS), завъртяна двойна японска пощенска картичка (двойна пощенска картичка (JIS))	С лицевата страна надолу Отвори към лявата страна на принтера
			
	Автоматично двустранно печатане или с активиран Алтернативен режим за фирмени бланки, без пощенска кутия за сортиране/подвързване с телбод на HP	Letter, Legal, Executive, Oficio (8,5 x 13), A4, A5, RA4, B5 (JIS), Oficio (216 x 340), 16K 195 x 270 мм, 16K 184 x 260 мм, 16K 197 x 273 мм	С лицевата страна нагоре Отвори към лявата страна на принтера
			

Таблица 2-2 Ориентация на хартия в тава 2 и тавите за 550 листа (продължение)

Тип хартия	Режим на двустранен печат	Размер на хартията	Как се зарежда хартията
	Едностраничен печат, с пощенска кутия за сортиране/подвързване с телбод на HP	Letter, Legal, Executive, Statement, Oficio (8,5 x 13), 3 x 5, 4 x 6, 5 x 7, 5 x 8, A4, A5, A6, RA4, B5 (JIS), B6 (JIS), 10 x 15 см, Oficio (216 x 340), 16K 195 x 270 мм, 16K 184 x 260 мм, 16K 197 x 273 мм, Японска пощенска картичка (пощенска картичка (JIS), завъртяна двойна японска пощенска картичка (двойна пощенска картичка (JIS))	С лицевата страна надолу Отвори към дясната страна на принтера
	Автоматично двустранно печатане или с активиран Алтернативен режим за фирмени бланки с пощенска кутия за подвързване с телбод на HP	Letter, Legal, Executive, Oficio (8,5 x 13), A4, A5, RA4, B5 (JIS), Oficio (216 x 340), 16K 195 x 270 мм, 16K 184 x 260 мм, 16K 197 x 273 мм	С лицевата страна нагоре Отвори към дясната страна на принтера

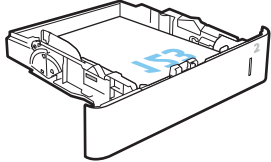
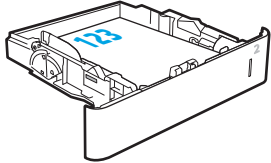
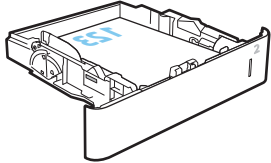

## Употреба на alternative letterhead mode (алтернативен режим за фирмени бланки)

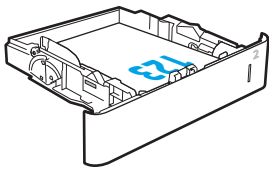
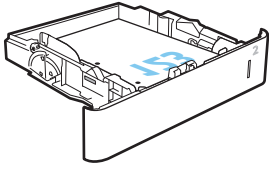
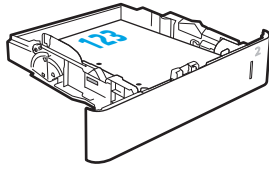
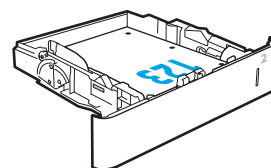
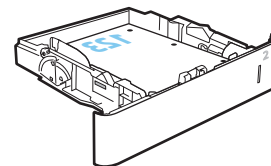
Използвайте функцията **Alternative Letterhead Mode (Алтернативен режим за фирмени бланки)**, за да заредите в тавата бланки или хартия, върху която вече е печатано, по същия начин за всички задания, независимо дали печатате едностранно или двустранно. Когато използвате този режим, заредете хартията като за автоматично двустранно печатане.

За да използвате тази функция, разрешете я посредством менютата от контролния панел на продукта. За да използвате функцията с Windows, също трябва да я разрешите от драйвера за печат и да конфигурирате типа хартия през него.

### Разрешете Alternative Letterhead Mode (Алтернативен режим за фирмени бланки) посредством менютата от контролния панел на продукта

1. От началния екран на контролния панел на принтера отворете менюто **Настройки**.
2. Отворете следните менюта:

- [Копие/Печат](#) или [Печат](#)
  - [Управление на тавите](#)
  - [Alternative Letterhead Mode](#) (Алтернативен режим за фирмени бланки)
3. Изберете [Enabled](#) (Разрешено) след което натиснете бутон [Save](#) (Запази) или бутон [OK](#).



## Зареждане на входната тава с голям капацитет за 2100 листа

Следната информация описва как се зарежда хартията във входната тава с голям капацитет, който е налична като аксесоар при всички модели. Тавата побира до 2100 листа хартия от 75 г/м<sup>2</sup>.

1. Отворете тавата.

**ЗАБЕЛЕЖКА:** Не отваряйте тавата по време на използването ѝ.

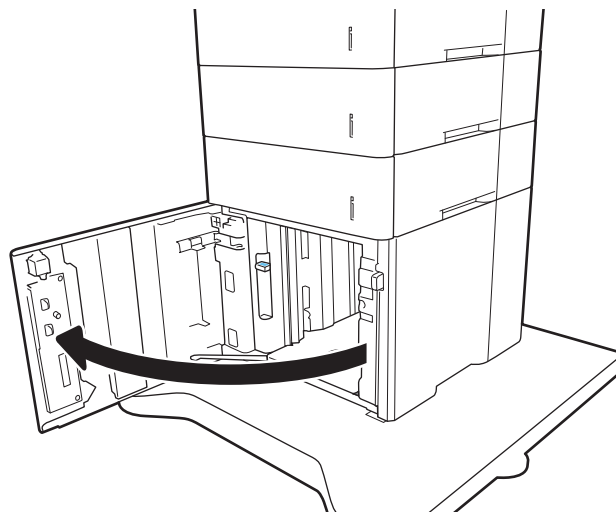

2. Нагласете водача за ширина на хартията в правилната позиция за хартията.

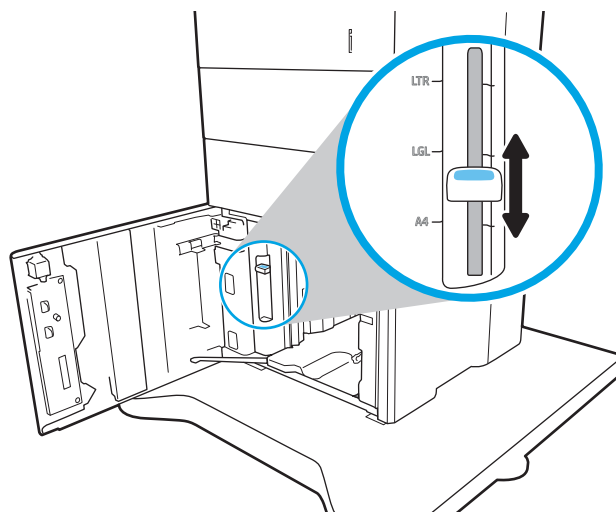

- Заредете хартия в тавата. Проверете хартията дали водачите леко докосват стека, но не го огъват.

**ЗАБЕЛЕЖКА:** За да предотвратите засядания, не препълвайте тавата. Уверете се, че горният край на стека е под индикатора за запълване на тавата.

**ЗАБЕЛЕЖКА:** Ако тавата не е регулирана правилно, по време на печат може да се появи съобщение за грешка или хартията може да заседне.

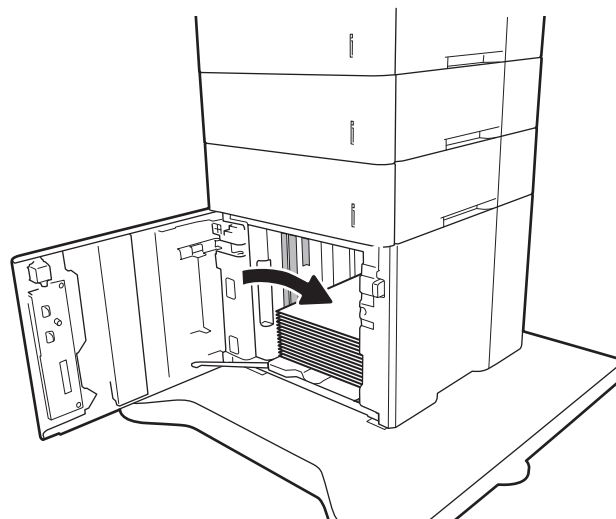

- Затворете тавата.

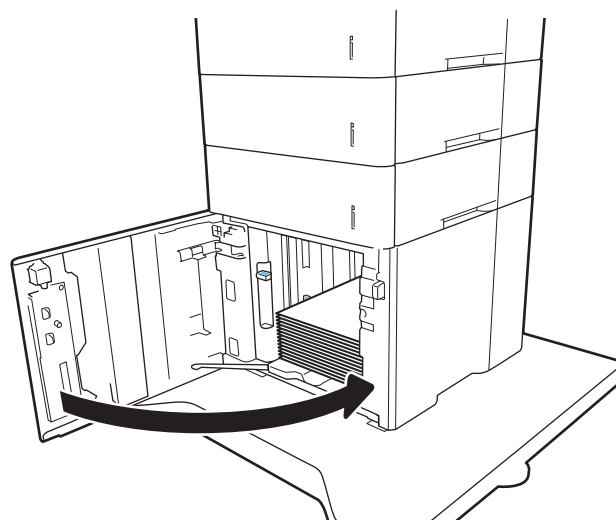

- На контролния панел на принтера се извежда съобщение за конфигурация на тавата.
- Докоснете бутона **OK**, за да приемете установения тип и размер на хартията, или докоснете бутона **Modify (Модифициране)**, за да изберете различен тип и размер на хартията.
- Изберете правилния тип и размер и след това докоснете бутона **OK**.

# Зареждане и печат на пликове

## Въведение

Следната информация описва начина на печат и зареждане на пликове. Използвайте тава 1 или аксесоара подаващо устройство за пликове за печат върху пликове. Тава 1 побира до 10 плика; аксесоарът подаващо устройство за пликове побира до 75 плика.

За да отпечатате пликове, като използвате опцията за ръчно подаване, следвайте тези стъпки, за да изберете правилните настройки на драйвера за печат, и след това заредете пликове в тавата, след като изпратите заданието за печат на принтера.

## Печат на пликове

### Печат на пликове от тава 1

1. От софтуерната програма изберете опция **Print** (Печат).
2. Изберете принтера от списъка с принтери, след което щракнете върху или докоснете бутона **Properties (Свойства)** или **Preferences (Предпочитания)**, за да отворите драйвера за печат.

---

 **ЗАБЕЛЕЖКА:** Името на бутона се различава за различните софтуерни програми.

 **ЗАБЕЛЕЖКА:** За да получите достъп до тези функции от началния екран в Windows 8 или 8.1, изберете **Devices (Устройства)**, изберете **Print (Печат)**, след което изберете принтера.

---

3. Щракнете върху или докоснете раздела **Хартия/качество**.
4. В падащия списък **Paper size (Размер на хартията)** изберете правилния размер на пликите.
5. В падащия списък **Paper type (Тип хартия)** изберете **Envelope (Плик)**.
6. В падащия списък **Paper source (Източник на хартия)** изберете **Manual feed (Ръчно подаване)**.
7. Щракнете върху бутона **OK**, за да затворите диалоговия прозорец **Свойства на документа**.
8. В диалоговия прозорец **Print (Печат)** щракнете върху бутона **OK**, за да отпечатате заданието.

### Печат на пликове от аксесоара подаващо устройство за пликове

1. От софтуерната програма изберете опция **Печат**.
2. Изберете принтера от списъка с принтери, след което щракнете върху или докоснете бутона **Свойства** или **Предпочитания**, за да отворите драйвера за печат.

---

 **ЗАБЕЛЕЖКА:** Името на бутона варира при различните софтуерни програми.

За да получите достъп до тези функции, от началния екран в Windows 8 или 8.1 изберете **Устройства**, изберете **Печат**, след което изберете принтера.

---

3. Щракнете върху или докоснете раздела **Хартия/качество**.
4. Изпълнете една от следните стъпки:

- В падащия списък **Paper size (Размер на хартията)** изберете правилния размер на пликите.
  - В падащия списък **Paper type (Тип хартия)** изберете **Envelope (Плик)**.
  - В падащия списък **Източник на хартия** изберете **Тава 3** или **Тава 4** – съответната тава отговаря на устройството за подаване на пликове.
5. Щракнете върху бутона **ОК**, за да затворите диалоговия прозорец Свойства на **документа**.
  6. От диалоговия прозорец **Печат** щракнете върху бутона **ОК**, за да отпечатате заданието.

## Ориентация на плика

 **ЗАБЕЛЕЖКА:** Принтерът не поддържа двустранен печат на пликове.

Тава	Размер на плика	Как да заредите
Тава 1	Плик #9, плик #10, плик Monarch, плик B5, плик C5, плик C6, плик DL	С лицевата страна нагоре Късата част с марката е насочена към принтера.
Подаващо устройство за пликове	Плик #9, плик #10, плик Monarch, плик B5, плик C5, плик C6, плик DL	С лицевата страна нагоре Късата част с адреса на изпращача е насочена към принтера.

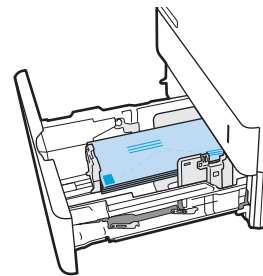
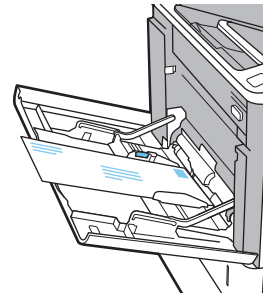

# Зареждане и печат на етикети

## Въведение

По-долу е предоставена информация за начина на печат и зареждане на етикети.

За да отпечатате листа с етикети, използвайте тава 2 или една от допълнителните тави за 550 листа.

 **ЗАБЕЛЕЖКА:** Тава 1 не поддържа етикети.

За печат на етикети чрез опцията за ръчно подаване следвайте тези стъпки за избор на правилните настройки на драйвера за печат и заредете етикетите в тавата, след като сте изпратили заданието за печат към принтера. При ръчно подаване принтерът ще изчака да установи, че тавата е била отворена, преди да отпечата заданието.

## Ръчно подаване на етикети

1. От софтуерната програма изберете опцията **Печат**.
2. Изберете принтера от списъка с принтери, след което щракнете върху или докоснете бутона **Свойства** или **Предпочитания**, за да отворите драйвера за печат.

 **ЗАБЕЛЕЖКА:** Името на бутона варира при различните софтуерни програми.

 **ЗАБЕЛЕЖКА:** За да получите достъп до тези функции, от началния екран в Windows 8 или 8.1 изберете **Устройства**, изберете **Печат**, след което изберете принтера.

3. Щракнете върху раздел **Хартия/качество**.
4. От падащия списък **Размер на хартията** изберете правилния размер на листовите с етикети.
5. От падащия списък **Тип хартия** изберете **Етикети**.
6. От падащия списък **Източник на хартия** изберете **Ръчно подаване**.
7. Щракнете върху бутона **ОК**, за да затворите диалоговия прозорец **Свойства на документа**.
8. В диалоговия прозорец **Печат** щракнете върху бутона **Печат**, за да отпечатате заданието.

## Ориентация на етикетите

Тава	Зареждане на етикети
Тави 2-5	С лицевата страна надолу Горен край към задната част на тавата

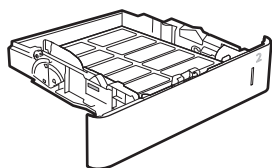

## Конфигуриране на аксесоара пощенска кутия за сортиране/ подвързване с телбод

Следната информация описва как се зареждат скоби и как се конфигурират опциите за аксесоара пощенска кутия за сортиране/подвързване с телбод.

Аксесоарът пощенска кутия за сортиране/подвързване с телбод може да защитва документи с телбод в горните десни или горните леви ъгли, както и да подреди на купчина до 1000 листа хартия в трите изходни касети. Изходните касети имат три опции за режим на конфигуриране: режим на подреждащо устройство, режим на пощенска кутия или режим на разделител по функции.

- [Конфигуриране на местоположението по подразбиране на защитване с телбод](#)
- [Конфигуриране на режима на работа](#)

### Конфигуриране на местоположението по подразбиране на защитване с телбод

1. Отворете менюто [Настройки](#).
2. Отворете следните менюта:
  - [Управление на телбод/подреждащо устройство](#)
  - [Staple \(Скрепване\)](#)
3. Изберете мястото на защитване от списъка с опции, след което изберете [Запази](#) или [OK](#). Предлагат се следните опции:
  - [Няма](#): Без скоби за телбод
  - [Горе вляво или вдясно](#): Ако документът е в портретна ориентация, подвързването с телбод е в горния ляв ъгъл на късия ръб на хартията. Ако документът е в пейзажна ориентация, подвързването с телбод е в горната дясна ъгъл на дългия ръб на хартията.
  - [Горе вляво](#): Подвързването с телбод е в горния ляв ъгъл на късия ръб на хартията.
  - [Горе вдясно](#): Подвързването с телбод е в горния десен ъгъл на дългия ръб на хартията.

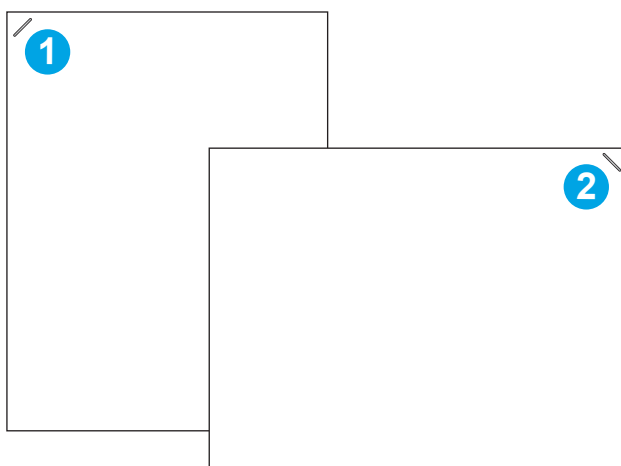

1	Горен ляв ъгъл на късия ръб на хартията
2	Горен десен ъгъл на дългия ръб на хартията

## Конфигуриране на режима на работа

Използвайте тази процедура, за да конфигурирате начина, по който принтерът сортира заданията в изходните касети.

1. От началния екран на контролния панел на принтера плъзнете, докато се покаже менюто **Settings (Настройки)**. Докоснете иконата **Settings (Настройки)**, за да отворите менюто.
2. Отворете следните менюта:
  - **Управление на телбод/поддържащо устройство**
  - **Operation Mode (Режим на работа)**
3. Изберете режим от списъка с опции, след което докоснете бутона **Запази**. Предлагат се следните опции:
  - **Пощенска кутия:** Принтерът поставя заданията в различни касети според лицето, което ги е изпратило.
  - **Поддържащо устройство:** Принтерът поддържа заданията в касетите отдолу нагоре.
  - **Разделител по функции:** Принтерът поставя заданията в различни касети според функцията за принтера, като например задания за печат, задания за копиране или факс задания.

За да конфигурирате драйвера за печат на HP за избрания работен режим, изпълнете следните стъпки:



**ЗАБЕЛЕЖКА:** Драйверите за Windows XP и Vista (Server 2003/2008) HP PCL.6 не поддържат изходни устройства.

### Windows® 7

1. Уверете се, че принтерът е включен и свързан към компютъра или мрежата.
2. Отворете менюто **Старт** на Windows®, след което щракнете върху **Устройства и принтери**.
3. Щракнете с десния бутон върху името на принтера и след това изберете **Printer Properties** (Свойства на принтера).
4. Щракнете върху раздела **Device Settings** (Настройки на устройството).
5. Изберете **Update Now** (Актуализиране сега). Или от падащото меню до **Автоматично конфигуриране** изберете **Актуализирай сега**.

### Windows® 8.0, 8.1 и 10

1. Щракнете с десния бутон в долния ляв ъгъл на екрана.
2. Изберете **Control Panel** (Контролен панел). В **Hardware and Sound** (Жардуер и звук) изберете **View devices and printers** (Преглед на устройства и принтери).
3. Щракнете с десния бутон върху името на принтера и след това изберете **Printer Properties** (Свойства на принтера).
4. Щракнете върху раздела **Device Settings** (Настройки на устройството).
5. Изберете **Update Now** (Актуализиране сега). Или от падащото меню до **Автоматично конфигуриране** изберете **Актуализирай сега**.

---

 **ЗАБЕЛЕЖКА:** По-новите драйвери V4 не поддържат **Актуализирай сега**. За тези драйвери конфигурирайте ръчно работния режим от **Изходна касета за аксесоари**.

---

## OS X

1. От менюто "Apple" щракнете върху **Системни предпочитания**.
2. Изберете **Печат и сканиране** (или **Принтери и скенери**).
3. Изберете принтера, след което изберете **Опции и консумативи**. Изберете **Драйвер**.
4. Конфигурирайте ръчно **Изходен режим за аксесоари**.



---

## 3 Консумативи, аксесоари и части

- [Поръчване на консумативи, принадлежности и части](#)
- [Конфигуриране на настройките за консумативи за защита на тонер касетата на HP](#)
- [Смяна на тонер касетите](#)
- [Подмяна на касета със скоби за телбод](#)

### За повече информация:

Следната информация е валидна към момента на публикуване. За актуална информация вижте [www.hp.com/support/ljM607](http://www.hp.com/support/ljM607), [www.hp.com/support/ljM608](http://www.hp.com/support/ljM608), or [www.hp.com/support/ljM609](http://www.hp.com/support/ljM609).

Цялостната помощ на HP за вашия принтер включва следната информация:

- Инсталиране и конфигуриране
- Изучаване и използване
- Решаване на проблеми
- Изтеглете актуализации за софтуера и фърмуера
- Присъединете се към форуми за поддръжка
- Намерете нормативна информация и информация за гаранцията

# Поръчване на консумативи, принадлежности и части

## Поръчване

Поръчка на консумативи и принадлежности	<a href="http://www.hp.com/go/suresupply">www.hp.com/go/suresupply</a>
Поръчване на оригинални части или принадлежности на HP	<a href="http://www.hp.com/buy/parts">www.hp.com/buy/parts</a>
Поръчка чрез доставчици на поддръжка или услуги	Обърнете се към упълномощен от HP доставчик на поддръжка или услуги.
Поръчка чрез вградения уеб сървър на HP (EWS)	За да влезете, въведете IP адреса или името на хост на принтера в полето за адрес/URL на поддържан от компютъра ви уеб браузър. EWS съдържа връзка към уеб сайта HP SureSupply, който осигурява възможности за покупка на оригинални HP консумативи.

## Консумативи и принадлежности

Елемент	Описание	Номер на касета	Номер на част
<b>Консумативи</b>			
Оригинална черна тонер касета с особено голяма производителност HP 37Y за LaserJet	Резервна тонер касета с особено голям капацитет	37Y	CF237Y
Оригинална черна тонер касета HP 37X за LaserJet, с голяма производителност	Резервна тонер касета с голям капацитет	37X	CF237X
Оригинална касета с черен тонер HP 37A за LaserJet	Резервна тонер касета със стандартен капацитет	37A	CF237A
Резервна касета със скоби за телбод HP	Касета със скоби за телбод (за смяна)	Не е приложимо	C5967A
<b>Акcesoари</b>			
Комплект 1 GB DIMM памет	Комплект за надграждане на памет	Не е приложимо	G6W84A
HP LaserJet – тава за 550 листа хартия	Входна тава по избор	Не е приложимо	L0H17A
Подаващо устройство HCl за 2100 листа хартия със стойка	Подаващо устройство по избор с голям капацитет и стойка	Не е приложимо	L0H18A
HP LaserJet – устройството за подаване на пликове	Допълнителна входна тава на устройството за подаване на пликове	Не е приложимо	L0H21A
Пощенска кутия за сортиране/подвързване с телбод на HP	Акcesoар пощенска кутия за сортиране/подвързване с телбод	Не е приложимо	L0H20A
Вътрешни USB портове на HP	Допълнителни USB портове за свързване на устройства от друг производител	Не е приложимо	B5L28A
Защитен твърд диск на HP с висока производителност	Резервен твърд диск	Не е приложимо	B5L29A

Елемент	Описание	Номер на касета	Номер на част
Сървър за печат HP Jetdirect 2900nw	Безжичен USB сървър за печат	Не е приложимо	J8031A
NFC/безжично устройство HP Jetdirect 3000w	Акcesoар за безжична връзка за печат с "докосване" от мобилни устройства	Не е приложимо	J8030A
Акcesoар модул за надеждна платформа на HP	Акcesoар за автоматично шифроване	Не е приложимо	F5S62A

## Консумативи за поддръжка/дълъг живот

Комплект за техническо обслужване/LLC	Номер на част	Очакван живот <sup>1</sup>
HP LaserJet 110v – комплект за техническо обслужване	L0H24A	225 000 страници
HP LaserJet 220v – комплект за техническо обслужване	L0H25A	225 000 страници

<sup>1</sup> Спецификациите за живота на HP консумативите за поддръжка/дълъг живот (LLC) са приблизителни, като се базират на посочените по-долу условия за изпитване на живота на LLC. Действителният живот/производителност при нормална употреба варира в зависимост от използването, средата, хартията и други фактори. Очакваният живот не представлява подразбиращи се гаранция и не може да бъде гарантиран.

### Условията за изпитване на живота на LLC

- Печатно покритие: 5% равномерно разпространено печатно покритие по страницата
- Среда: 17° до 25° C; 30 % – 70 % относителна влажност (RH)
- Размер на носителя: Letter/A4
- Тегло на носителя: 75 г/м<sup>2</sup> обикновен носител
- Размер на заданието: 4 страници
- Подаване на късия ръб (A3) (напр. носител с размер Legal)

Фактори, които могат да намалят живота от условията по-горе:

- Носител, по-тесен от ширините на Letter/A4 (забавянията за охлаждане означават повече завъртания)
- Хартия, по-тежка от 75 г/м<sup>2</sup> (по-тежкият носител създава по-голямо натоварване на компонентите на принтера)
- Задания за печат, по-малки от 4 изображения (по-малките задания означават повече цикли за охлаждане и повече завъртания)

# Конфигуриране на настройките за консумативи за защита на тонер касетата на HP

- [Въведение](#)
- [Разрешаване или забраняване на функцията Политика за касети](#)
- [Разрешаване или забраняване на функцията Защита на касети](#)

## Въведение

Използвайте Политика за касети и Защита на касети на HP, за да управлявате кои касети са инсталирани в принтера и да защитите от кражба инсталираните касети. Тези функции са налични с версия 3 на HP FutureSmart и по-нова версия.

- **Политика за касети:** Тази функция предпазва принтера от фалшиви тонер касети, като позволява използването само на оригинални касети на HP в принтера. Използването на оригинални касети на HP гарантира най-доброто възможно качество на печат. Когато някой инсталира касета, която не е оригинална касета на HP, контролният панел на принтера извежда съобщение, че касетата е неупълномощена, и предоставя информация, която разяснява как да продължите.
- **Защита на касети:** Тази функция постоянно асоциира тонер касети с конкретен принтер или набор от принтери, така че да не могат да се използват в други принтери. Защитата на касетите предпазва вашата инвестиция. Когато тази функция е разрешена, ако някой се опита да прехвърли защитена касета от оригиналния принтер в неупълномощен принтер, този принтер няма да отпечата със защитената касета. Контролният панел на принтера извежда съобщение, че касетата е защитена, и предоставя информация, която разяснява как да продължите.

---

 **ВНИМАНИЕ:** След разрешаване на защитата на касетата за принтера всички инсталирани след това тонер касети са автоматично и *постоянно* защитени. За да избегнете защита на нова касета, забранете функцията *преди* инсталирането на новата касета.

---

Изключването на функцията не дезактивира защитата за касети, които в момента са инсталирани.

---

И двете функции са изключени по подразбиране. Следвайте тези процедури, за да ги разрешите или забраните.

## Разрешаване или забраняване на функцията Политика за касети

---

 **ЗАБЕЛЕЖКА:** Разрешаването или забраняването на тази функция може да изисква въвеждане на администраторска парола.

---

### Използвайте контролния панел на принтера, за да активирате функцията Политика за касети

1. От началния екран на контролния панел на принтера отворете менюто [Настройки](#).
2. Отворете следните менюта:
  - [Manage Supplies \(Управление на консумативите\)](#)
  - [Политика за касети](#)
3. Изберете [Упълномощено от HP](#).

## Използвайте контролния панел на принтера, за да деактивирате функцията Политика за касети

 **ЗАБЕЛЕЖКА:** Разрешаването или забраняването на тази функция може да изисква въвеждане на администраторска парола.



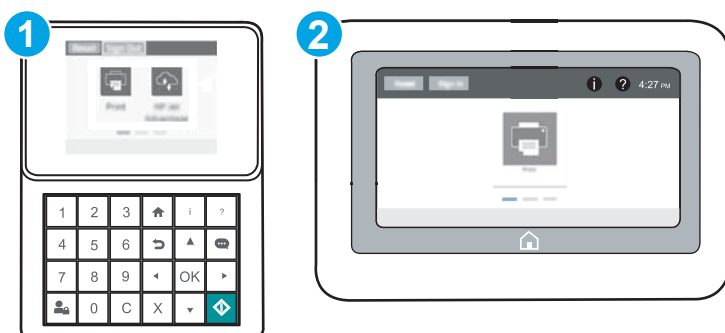

1. От началния екран на контролния панел на принтера отворете менюто [Настройки](#).
2. Отворете следните менюта:
  - [Manage Supplies \(Управление на консумативите\)](#)
  - [Политика за касети](#)
3. Изберете [Изкл.](#)

## Използвайте вградения уеб сървър (EWS) на HP, за да разрешите функцията Политика за касети

 **ЗАБЕЛЕЖКА:** Стъпките варират в зависимост от типа на контролния панел.



- 1 Контролен панел на клавиатура
- 2 Контролен панел със сензорен екран

1. Отворете вградения уеб сървър на HP (EWS):
  - Контролни панели на клавиатура:** От контролния панел на принтера натиснете бутона  и след това използвайте клавишите със стрелки, за да изберете менюто Ethernet . Натиснете бутона [OK](#), за да отворите менюто и IP адреса или името на хоста на дисплея.  
**Контролни панели със сензорен екран:** На контролния панел на принтера докоснете бутона  и след това изберете Мрежа , за да се покаже IP адресът или името на хоста.

- б. Отворете уеб браузър и в адресното поле въведете IP адреса или името на хост точно така, както се показва на контролния панел на принтера. Натиснете клавиша **Enter** от клавиатурата на компютъра. Отваря се EWS.

 **ЗАБЕЛЕЖКА:** Ако на уеб браузъра се показва съобщение, което указва, че достъпът до уеб сайта може да не е сигурен, изберете опцията да продължите към уеб сайта. Достъп до този уеб сайт няма да навреди на компютъра.

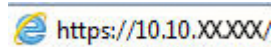
 `https://10.10.XX.XXX/`



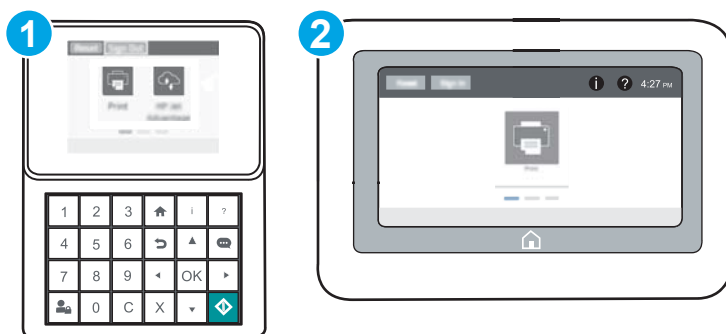

2. Отворете раздела **Print (Печат)**.
3. От левия навигационен панел изберете **Настройки за консумативи**.
4. В областта за Настройки на консумативи изберете **Упълномощено от HP** от падащия списък **Политика за касети**.
5. Кликнете върху бутона **Apply (Приложи)**, за да запазите промените.

### Използвайте вградения уеб сървър (EWS) на HP, за да забраните функцията Политика за касети

 **ЗАБЕЛЕЖКА:** Стъпките варират в зависимост от типа на контролния панел.



- 1 Контролен панел на клавиатура
- 2 Контролен панел със сензорен екран

1. Отворете вградения уеб сървър на HP (EWS):
  - а. **Контролни панели на клавиатура:** От контролния панел на принтера натиснете бутона  и след това използвайте клавишите със стрелки, за да изберете менюто Ethernet . Натиснете бутона **OK**, за да отворите менюто и IP адреса или името на хоста на дисплея.
  - Контролни панели със сензорен екран:** На контролния панел на принтера докоснете бутона  и след това изберете Мрежа  за да се покаже IP адресът или името на хоста.

- б. Отворете уеб браузър и в адресното поле въведете IP адреса или името на хост точно така, както се показва на контролния панел на принтера. Натиснете клавиша **Enter** от клавиатурата на компютъра. Отваря се EWS.



**ЗАБЕЛЕЖКА:** Ако на уеб браузъра се показва съобщение, което указва, че достъпът до уеб сайта може да не е сигурен, изберете опцията да продължите към уеб сайта. Достъп до този уеб сайт няма да навреди на компютъра.

 <https://10.10.XX.XXX/>

2. Отворете раздела **Print (Печат)**.
3. От левия навигационен панел изберете **Настройки за консумативи**.
4. В областта за Настройки на консумативи изберете **Изкл.** от падащия списък **Политика за касети**.
5. Кликнете върху бутона **Apply (Приложи)**, за да запазите промените.

## Отстраняване на неизправности при съобщения за грешки на контролния панел за Политика за касети

Съобщения за грешки	Описание	Препоръчително действие
10.0X.30 Неупълномощена <Color> касета	Администраторът е конфигурирал този принтер, за да се използват само оригинални консумативи на HP, които са все още в гаранция. Трябва да смените касетата, за да продължите да отпечатвате.	Сменете касетата с оригинална тонер касета на HP.  Ако смятате, че сте купили оригинален консуматив на HP, посетете <a href="http://www.hp.com/go/anticounterfeit">www.hp.com/go/anticounterfeit</a> , за да определите дали тонер касетата е оригинална касета на HP да и да научите какво да направите, ако не е оригинална касета на HP.

## Разрешаване или забраняване на функцията Защита на касети



**ЗАБЕЛЕЖКА:** Разрешаването или забраняването на тази функция може да изисква въвеждане на администраторска парола.

## Използвайте контролния панел на принтера, за да активирате функцията за Защита на касети

1. От началния екран на контролния панел на принтера отворете менюто **Настройки**.
2. Отворете следните менюта:
  - **Manage Supplies (Управление на консумативите)**
  - **Защита на касети**
3. Изберете **Защитаване на касети**.
4. Когато бъде изведена подкана за потвърждаване от принтера, изберете **Продължаване**, за да разрешите функцията.

**ВНИМАНИЕ:** След разрешаване на защитата на касетата за принтера всички инсталирани след това тонер касети са автоматично и *постоянно* защитени. За да избегнете защита на нова касета, забранете функцията *преди* инсталирането на новата касета.

Изключването на функцията не дезактивира защитата за касети, които в момента са инсталирани.

### Използвайте контролния панел на принтера, за да дезактивирате функцията за Защита на касети



1. От началния екран на контролния панел на принтера отворете менюто **Настройки**.
2. Отворете следните менюта:
  - **Manage Supplies** (Управление на консумативите)
  - **Защита на касети**
3. Изберете **Изкл.**

### Използвайте вградения уеб сървър (EWS) на HP, за да разрешите функцията Защита на касети

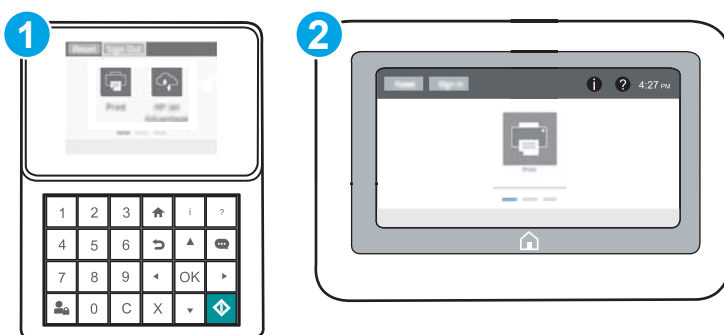
**ЗАБЕЛЕЖКА:** Стъпките варират в зависимост от типа на контролния панел.



1. Контролен панел на клавиатура
2. Контролен панел със сензорен екран

1. Отворете вградения уеб сървър на HP (EWS):
  - Контролни панели на клавиатура:** От контролния панел на принтера натиснете бутона **i** и след това използвайте клавишите със стрелки, за да изберете менюто Ethernet . Натиснете бутона **OK**, за да отворите менюто и IP адреса или името на хоста на дисплея.  
**Контролни панели със сензорен екран:** На контролния панел на принтера докоснете бутона **i** и след това изберете Мрежа  за да се покаже IP адресът или името на хоста.



- б. Отворете уеб браузър и в адресното поле въведете IP адреса или името на хост точно така, както се показва на контролния панел на принтера. Натиснете клавиша **Enter** от клавиатурата на компютъра. Отваря се EWS.

 **ЗАБЕЛЕЖКА:** Ако на уеб браузъра се показва съобщение, което указва, че достъпът до уеб сайта може да не е сигурен, изберете опцията да продължите към уеб сайта. Достъп до този уеб сайт няма да навреди на компютъра.

 <https://10.10.XXXXX/>

2. Отворете раздела **Print (Печат)**.
3. От левия навигационен панел изберете **Настройки за консумативи**.
4. В областта за Настройки на консумативи изберете **Защитаване на касети** от падащия списък **Защита на касети**.
5. Кликнете върху бутона **Apply (Приложи)**, за да запазите промените.

 **ВНИМАНИЕ:** След разрешаване на защитата на касетата за принтера всички инсталирани след това тонер касети са автоматично и *постоянно* защитени. За да избегнете защита на нова касета, забранете функцията *преди* инсталирането на новата касета.



Изключването на функцията не дезактивира защитата за касети, които в момента са инсталирани.

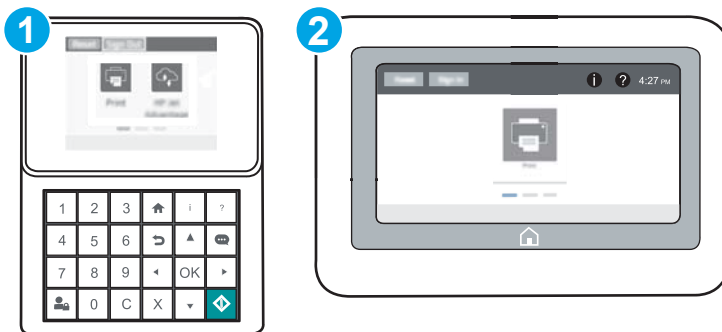

## Използвайте вградения уеб сървър (EWS) на HP, за да забраните функцията **Защита на касети**

 **ЗАБЕЛЕЖКА:** Стъпките варират в зависимост от типа на контролния панел.



- 1 Контролен панел на клавиатура
- 2 Контролен панел със сензорен екран

1. Отворете вградения уеб сървър на HP (EWS):
  - а. **Контролни панели на клавиатура:** От контролния панел на принтера натиснете бутона  и след това използвайте клавишите със стрелки, за да изберете менюто Ethernet . Натиснете бутона **OK**, за да отворите менюто и IP адреса или името на хоста на дисплея.

**Контролни панели със сензорен екран:** На контролния панел на принтера докоснете бутона  и след това изберете Мрежа , за да се покаже IP адресът или името на хоста.

- б. Отворете уеб браузър и в адресното поле въведете IP адреса или името на хост точно така, както се показва на контролния панел на принтера. Натиснете клавиша **Enter** от клавиатурата на компютъра. Отваря се EWS.

 **ЗАБЕЛЕЖКА:** Ако на уеб браузъра се показва съобщение, което указва, че достъпът до уеб сайта може да не е сигурен, изберете опцията да продължите към уеб сайта. Достъп до този уеб сайт няма да навреди на компютъра.

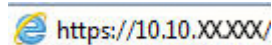
 <https://10.10.XX.XXX/>

2. Отворете раздела **Print (Печат)**.
3. От левия навигационен панел изберете **Настройки за консумативи**.
4. В областта за Настройки на консумативи изберете **Изкл.** от падащия списък **Защита на касети**.
5. Кликнете върху бутона **Apply (Приложи)**, за да запазите промените.

## Отстраняване на неизправности при съобщения за грешки на контролния панел за **Защита на касети**

Съобщения за грешки	Описание	Препоръчително действие
10.OX.57 Защитена <Color> касета	<p>Касетата може да се използва само в принтера или в набор от принтери, които първоначално са я защитавали с помощта на <b>Защита на касети на HP</b>.</p> <p>Функцията <b>Защита на касети</b> позволява на администратора да ограничава касетите да работят само в един принтер или набор от принтери. Трябва да смените касетата, за да продължите да отпечатвате.</p>	Сменете касетата с нова тонер касета.

## Смяна на тонер касетите

Този принтер показва кога нивото на тонер касетата е ниско. Действителният оставащ експлоатационен срок на тонер касетата може да варира. Не е нужно тонер касетата да се сменя сега. Препоръчително е да имате налична резервна касета, която да инсталирате, ако качеството на печат стане неприемливо.

Продължете да печатате с текущата касета, докато преразпределението на тонера спре да дава приемливо качеството на печата. За преразпределение на тонера извадете тонер касетата от принтера и леко разклатете касетата напред и назад около хоризонталната ѝ ос. За графично представяне вижте инструкциите за смяна на касетата. Поставете отново тонер касетата в принтера и затворете капака.

Таблица 3-1 Информация за тонер касетата

Елемент	Описание	Номер на касета	Номер на част
Оригинална черна тонер касета с особено голяма производителност HP 37Y за LaserJet	Резервна тонер касета с особено голям капацитет	37Y	CF237Y
Оригинална черна тонер касета HP 37X за LaserJet, с голяма производителност	Резервна тонер касета с голям капацитет	37X	CF237X
Оригинална касета с черен тонер HP 37A за LaserJet	Резервна тонер касета със стандартен капацитет	37A	CF237A

Не отстранявайте тонер касетата от опаковката ѝ, докато не сте готови да я използвате.

**⚠ ВНИМАНИЕ:** За да предотвратите повреда на тонер касетата, не я излагайте на светлина за повече от няколко минути. Покрийте зеления барабан за изображения в случаите, когато тонер касетата трябва да бъде извадена от принтера за продължителен период от време.

Илюстрацията по-долу показва компонентите на тонер касетата.

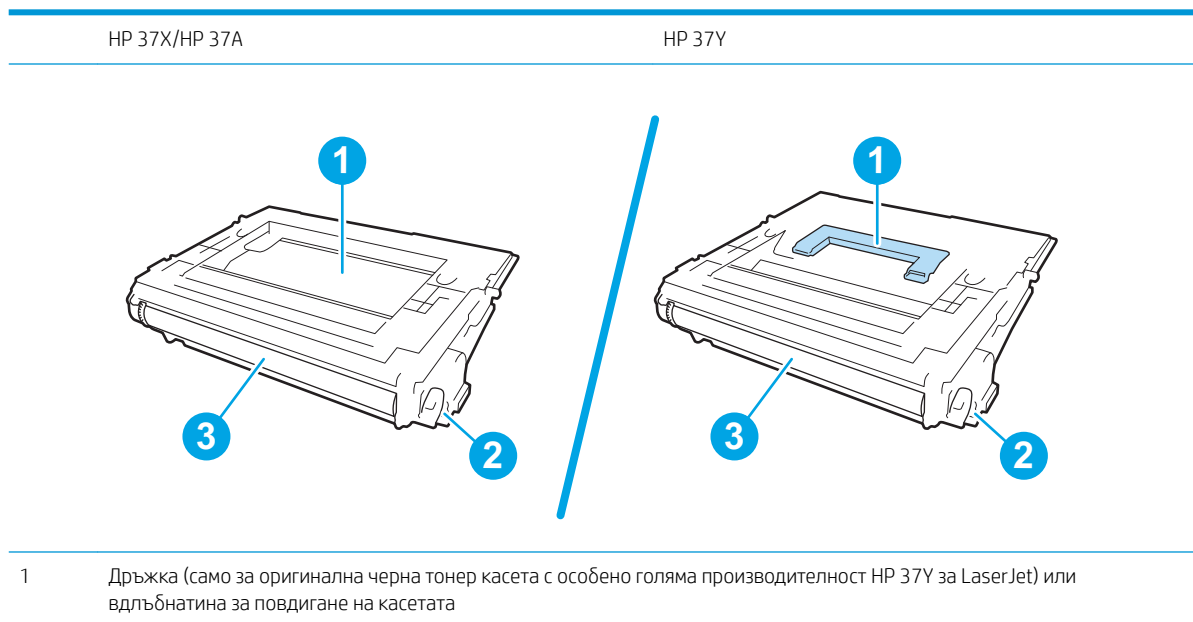

- 
- 2 Чип с памет
  - 3 Барабан за изображения
- 

**ВНИМАНИЕ:** Не докосвайте барабана за изображения. Отпечатъците от пръсти могат да предизвикат проблеми с качеството на печат.

---

**ВНИМАНИЕ:** Ако по дрехите ви попадне тонер, избършете го със суха кърпа и изперете дрехата в студена вода. Горещата вода фиксира тонера върху тъканта.

**ЗАБЕЛЕЖКА:** На кутията с тонерната касета има информация за начина на връщане на използваните тонерни касети.

---

1. Натиснете бутона за освобождаване на вратата на касетата, за да я отворите.

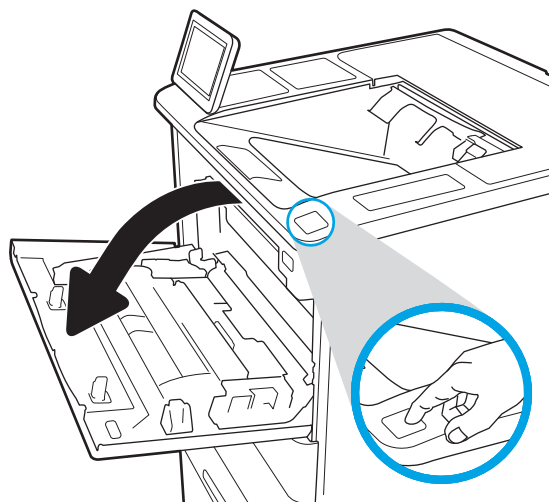

2. Изтеглете чекмеджето с касетата.

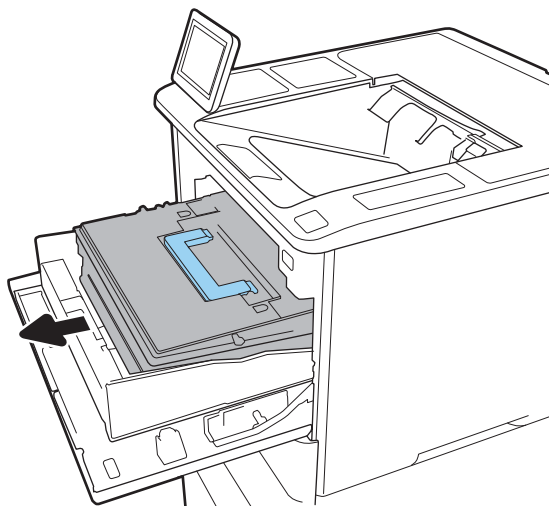

3. Хванете ръкохватката или вдлъбнатината на използваната тонер касета и я издърпайте, за да я извадите.

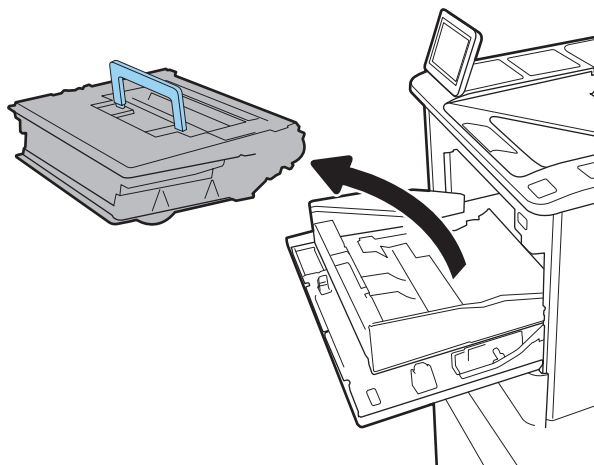

4. Извадете новата тонер касета от плика.

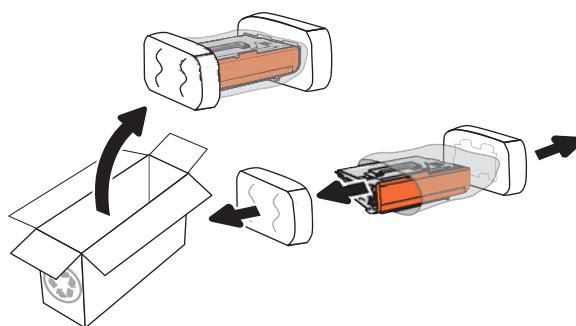

5. Хванете двата края на тонер касетата и я разклатете 5–6 пъти.

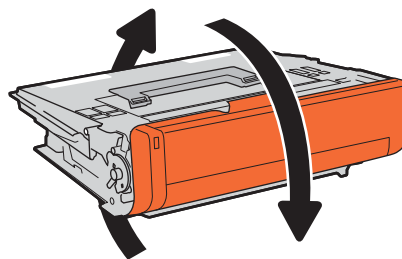

6. Свалете капака за транспортиране.

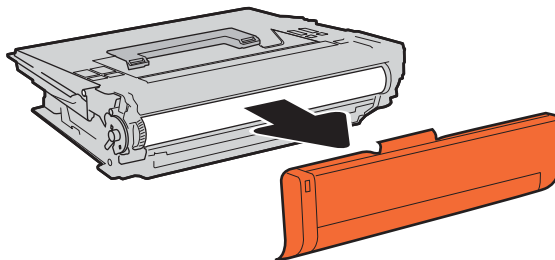

7. Поставете тонер касетата в чекмеджето.

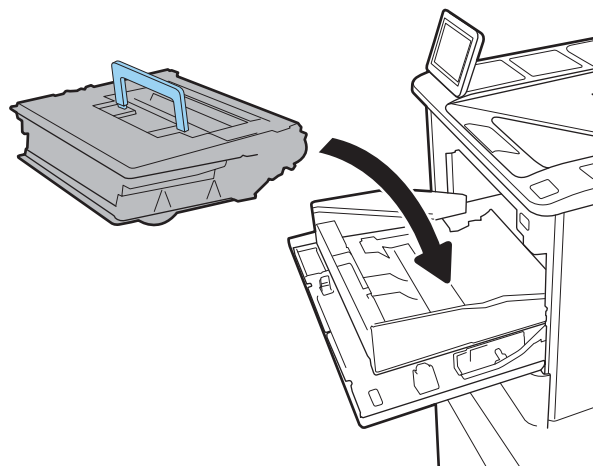

8. Затворете чекмеджето на тонер касетата.

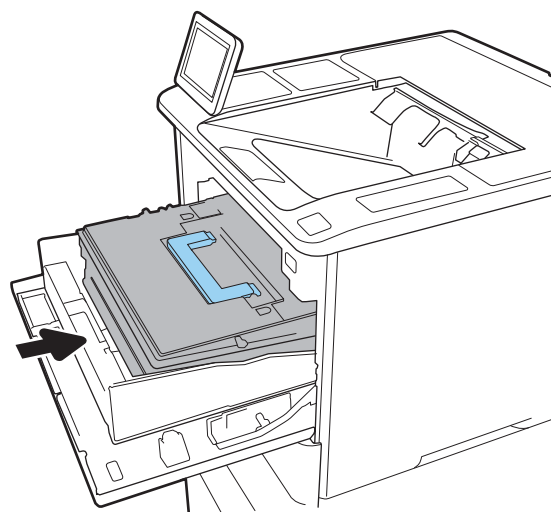

9. Затворете капака на касетата.

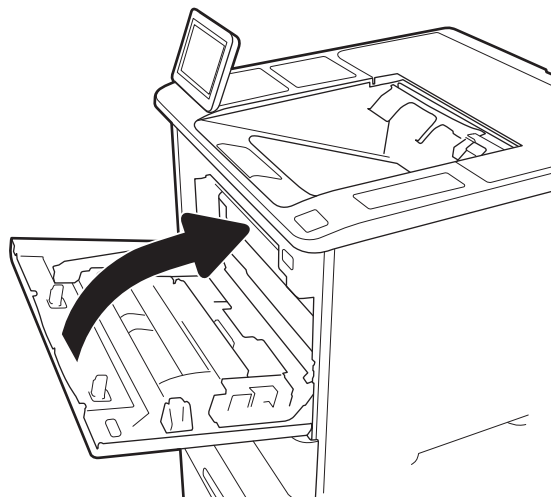

10. Поставете използваната тонер касета в кутията, в която е пристигнала новата касета. Залепете етикета за предплатен транспорт към кутията и изпратете използваната касета на HP за рециклиране.

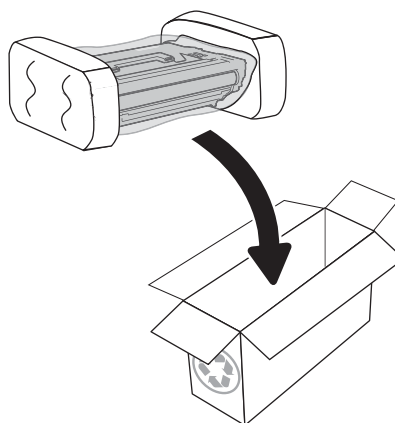

## Подмяна на касета със скоби за телбод

1. Отворете вратичката на телбода.

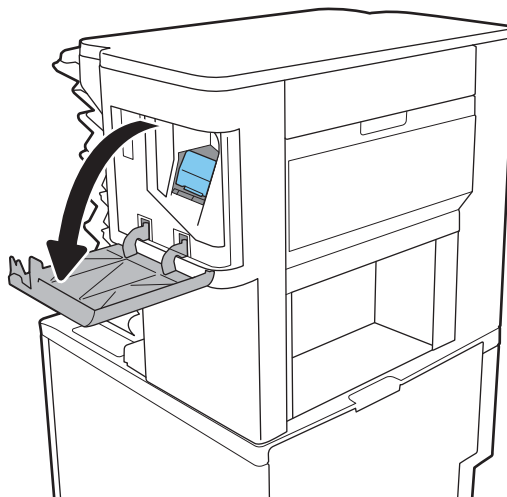

2. Изтеглете цветната дръжка на касетата със скоби за телбод, след което издърпайте касетата право навън.

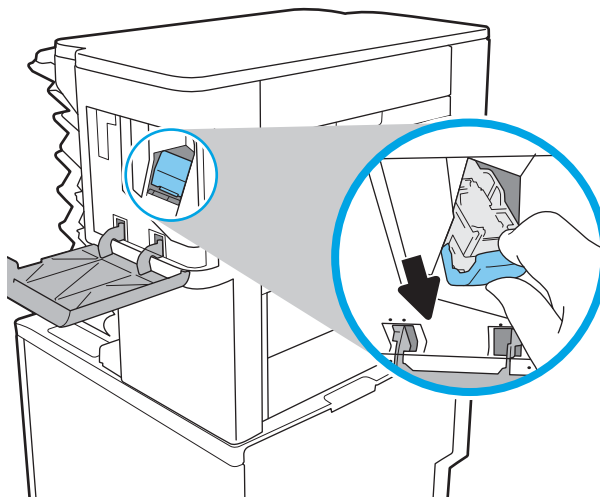



3. Поставете новата касета със скоби в телбода и натиснете цветната дръжка, докато щракне на мястото си.

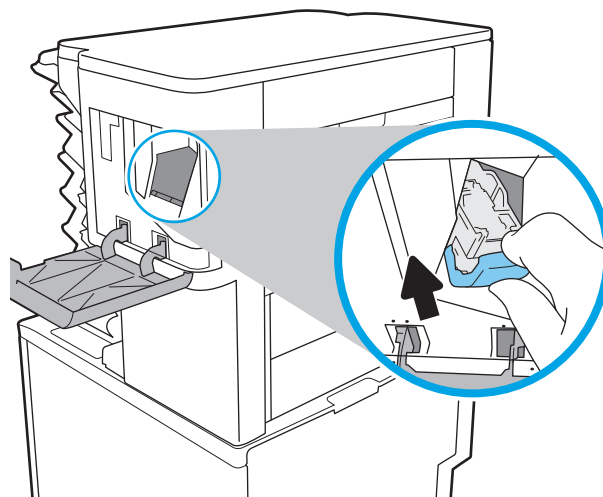

4. Затворете вратичката на телбода.

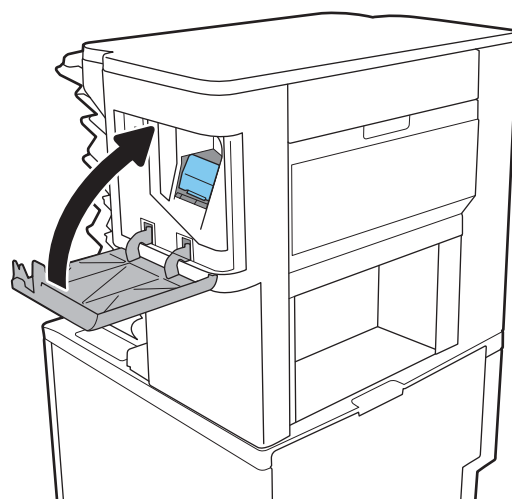



---

## 4 Печат

- [Задания за печат \(Windows\)](#)
- [Задания за печат \(OS X\)](#)
- [Съхранение на задания за печат в принтера за по-късно отпечатване или поверителен печат](#)
- [Мобилен печат](#)
- [Печатане от USB порт](#)

### За повече информация:

Следната информация е валидна към момента на публикуване. За актуална информация вижте [www.hp.com/support/ljM607](http://www.hp.com/support/ljM607), [www.hp.com/support/ljM608](http://www.hp.com/support/ljM608), or [www.hp.com/support/ljM609](http://www.hp.com/support/ljM609).

Цялостната помощ на HP за вашия принтер включва следната информация:

- Инсталиране и конфигуриране
- Изучаване и използване
- Решаване на проблеми
- Изтеглете актуализации за софтуера и фърмуера
- Присъединете се към форуми за поддръжка
- Намерете нормативна информация и информация за гаранцията

# Задания за печат (Windows)

## Как се печата (Windows)

Процедурата по-долу описва основния процес на печат за Windows.

1. От софтуерната програма изберете опция **Печат**.
2. Изберете принтера от списъка с принтери. За да промените настройките, щракнете върху **Свойства** или **Предпочитания** за отваряне на драйвера на принтера.

 **ЗАБЕЛЕЖКА:** Името на бутона се различава за различните софтуерни програми.

 **ЗАБЕЛЕЖКА:** За да получите достъп до тези функции от началния екран в Windows 8 или 8.1, изберете **Devices (Устройства)**, изберете **Print (Печат)**, след което изберете принтера.

 **ЗАБЕЛЕЖКА:** За допълнителна информация щракнете върху бутона за помощ (?) в драйвера на принтера.

 **ЗАБЕЛЕЖКА:** Драйверът за печат може да изглежда по различен начин от показания тук, но стъпките са същите.

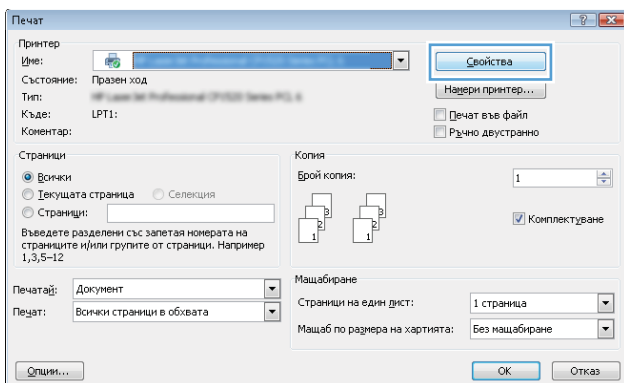

3. Щракнете върху разделите в драйвера за печат, за да конфигурирате наличните опции. Например нагласете ориентацията на хартия в полето **Finishing (Завършване)** и нагласете източник за хартия, тип хартия, размер на хартията и настройки за качеството в раздела **Paper/Quality (Хартия/качество)**.

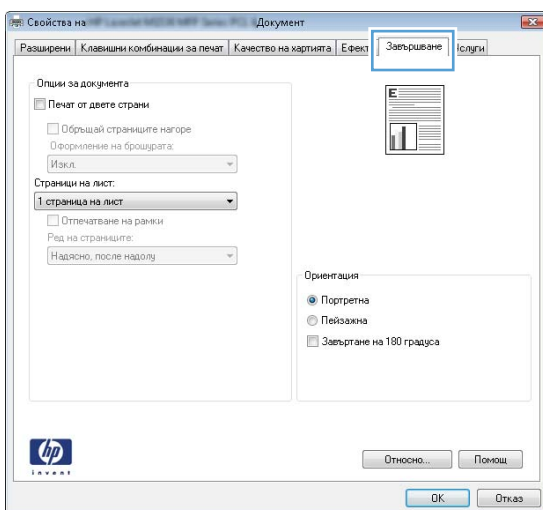

4. Щракнете върху бутона **OK**, за да се върнете към диалоговия прозорец **Печат**. Изберете броя на копията за печат от този екран.
5. Щракнете върху бутона **Печат**, за да отпечатате заданието.

## Автоматичен двустранен печат (Windows)

Използвайте тази процедура за принтери, които имат инсталирано устройство за автоматичен двустранен печат. Ако принтерът няма инсталирано устройство за двустранен печат или за да печатате на типове хартия, които устройството за двустранен печат не поддържа, печатайте върху двете страни ръчно.

1. От софтуерната програма изберете опция **Печат**.
2. Изберете принтера от списъка с принтери, след което щракнете върху **Свойства** или **Предпочитания**, за да отворите драйвера за печат.



**ЗАБЕЛЕЖКА:** Името на бутона се различава за различните софтуерни програми.



**ЗАБЕЛЕЖКА:** За да получите достъп до тези функции от началния екран в Windows 8 или 8.1, изберете **Devices (Устройства)**, изберете **Print (Печат)**, след което изберете принтера.

---

3. Щракнете върху раздела **Завършване**.
4. Изберете **Отпечатване от двете страни**. Щракнете върху **ОК**, за да затворите диалоговия прозорец **Свойства на документа**.
5. В диалоговия прозорец **Печат** щракнете върху **Печат**, за да отпечатате заданието.

## Ръчен двустранен печат (Windows)

Използвайте тази процедура за принтери, които нямат инсталирано устройство за автоматичен двустранен печат, или за да печатате на хартия, която устройството за двустранен печат не поддържа.

1. От софтуерната програма изберете опция **Печат**.
2. Изберете принтера от списъка с принтери, след което щракнете върху **Свойства** или **Предпочитания**, за да отворите драйвера за печат.



**ЗАБЕЛЕЖКА:** Името на бутона се различава за различните софтуерни програми.



**ЗАБЕЛЕЖКА:** За да получите достъп до тези функции от началния екран в Windows 8 или 8.1, изберете **Devices (Устройства)**, изберете **Print (Печат)**, след което изберете принтера.

---

3. Щракнете върху раздела **Завършване**.
4. Изберете **Печат от двете страни (ръчно)** и след това щракнете върху **ОК**, за да затворите диалоговия прозорец за **Свойства на документа**.
5. В диалоговия прозорец за **Печат** щракнете върху **Печат**, за да се отпечатат първата страна на заданието.
6. Вземете отпечатаното тесте от изходната касета и го поставете в тава 1.
7. При подканване натиснете подходящия бутон на контролния панел, за да продължите.

## Отпечатване на няколко страници на лист (Windows)

1. От софтуерната програма изберете опция **Печат**.
2. Изберете принтера от списъка с принтери, след което щракнете върху **Свойства** или **Предпочитания**, за да отворите драйвера за печат.

---

 **ЗАБЕЛЕЖКА:** Името на бутона се различава за различните софтуерни програми.

 **ЗАБЕЛЕЖКА:** За да получите достъп до тези функции от началния екран в Windows 8 или 8.1, изберете **Devices (Устройства)**, изберете **Print (Печат)**, след което изберете принтера.

---

3. Щракнете върху раздела **Завършване**.
4. Изберете броя на страници на един лист от падащия списък **Страници на един лист**.
5. Изберете правилните опции за **Полета на отпечатаната страница**, **Ред на страниците** и **Ориентация**. Щракнете върху **ОК**, за да затворите диалоговия прозорец **Свойства на документа**.
6. В диалоговия прозорец **Печат** щракнете върху **Печат**, за да отпечатате заданието.

## Избор на вида на хартията (Windows)

1. От софтуерната програма изберете опция **Печат**.
2. Изберете принтера от списъка с принтери, след което щракнете върху **Свойства** или **Предпочитания**, за да отворите драйвера за печат.

---

 **ЗАБЕЛЕЖКА:** Името на бутона се различава за различните софтуерни програми.

 **ЗАБЕЛЕЖКА:** За да получите достъп до тези функции от началния екран в Windows 8 или 8.1, изберете **Devices (Устройства)**, изберете **Print (Печат)**, след което изберете принтера.

---

3. Щракнете върху раздел **Хартия/качество**.
4. От падащия списък **Тип на хартията** изберете опцията **Още....**
5. Разширете списъка за **Типът е:** опциите.
6. Разширете категорията на типовете хартия, които най-добре описват вашата хартия.
7. Изберете опцията за типа на използваната от вас хартия и щракнете върху **ОК**.
8. Щракнете върху **ОК**, за да затворите диалоговия прозорец **Свойства на документа**. В диалоговия прозорец **Печат** щракнете върху **Печат**, за да отпечатате заданието.

Ако тавата трябва да се конфигурира, на контролния панел на принтера се извежда съобщение за конфигуриране.

9. Заредете тавата със зададения тип и размер на хартията, след което затворете тавата.
10. Докоснете бутона **ОК**, за да приемете установения тип и размер на хартията, или докоснете бутона **Modify (Модифициране)**, за да изберете различен тип и размер на хартията.
11. Изберете правилния тип и размер и след това докоснете бутона **ОК**.

## Допълнителни задачи за печат

Отидете на [www.hp.com/support/ljM607](http://www.hp.com/support/ljM607), [www.hp.com/support/ljM608](http://www.hp.com/support/ljM608), or [www.hp.com/support/ljM609](http://www.hp.com/support/ljM609).

Налични са инструкции за осъществяване на специфични задачи за печат, като например:

- Създаване и използване на преки пътища за печат или предварително зададени настройки
- Избор на размер на хартията или използване на размер на хартията по избор
- Избор на ориентация на страницата
- Създаване на брошура
- Мащабиране на документ, така че да се побере в избран размер на хартията
- Печат на първата или последната страница на документ на различна хартия
- Отпечатване на воден знак върху документ



# Задания за печат (OS X)

## Как се печата (Mac OS X)

Процедурата по-долу описва основния процес на печат за Mac OS X.

1. Щракнете върху менюто **File (Файл)** и след това върху опцията **Print (Печат)**.
2. Изберете принтера.
3. Щракнете върху **Show Details (Покажи детайли)** или **Copies & Pages (Копия и страници)** и след това изберете други менюта, за да промените настройките за печат.

---

 **ЗАБЕЛЕЖКА:** Името на елемента се различава за различните софтуерни програми.

---

4. Щракнете върху бутона **Print (Печат)**.

## Автоматичен двустранен печат (Mac OS X)

---

 **ЗАБЕЛЕЖКА:** Тази информация се отнася за принтери, които притежават автоматично устройство за двустранен печат.

 **ЗАБЕЛЕЖКА:** Тази функция е налична, ако инсталирате драйвера на принтер на HP. Може да не е налична, ако използвате AirPrint.

---

1. Щракнете върху менюто **File (Файл)** и след това върху опцията **Print (Печат)**.
2. Изберете принтера.
3. Щракнете върху **Show Details (Покажи детайли)** или **Copies & Pages (Копия и страници)** и след това щракнете върху менюто **Layout (Оформление)**.

---

 **ЗАБЕЛЕЖКА:** Името на елемента се различава за различните софтуерни програми.

---

4. Изберете опцията за подвързване от падащия списък **Two-Sided (Двустранно)**.
5. Щракнете върху бутона **Print (Печат)**.

## Ръчен двустранен печат (Mac OS X)

---

 **ЗАБЕЛЕЖКА:** Тази функция е налична, ако инсталирате драйвера на принтер на HP. Може да не е налична, ако използвате AirPrint.

---

1. Щракнете върху менюто **File (Файл)** и след това върху опцията **Print (Печат)**.
2. Изберете принтера.
3. Щракнете върху **Show Details (Покажи детайли)** или **Copies & Pages (Копия и страници)** и след това щракнете върху менюто **Manual Duplex (Ръчно двустранно)**.

---

 **ЗАБЕЛЕЖКА:** Името на елемента се различава за различните софтуерни програми.

---

4. Щракнете в полето **Manual Duplex (Ръчно двустранно)** и изберете опция за подвързване.
5. Щракнете върху бутона **Print (Печат)**.
6. Отидете до принтера и извадете празната хартия от Тава 1.

7. Вземете отпечатаното топче листа от изходната касета и го поставете с отпечатаната страна надолу във входящата тава.
8. При подканване натиснете подходящия бутон на контролния панел, за да продължите.

## Отпечатване на няколко страници на лист (Mac OS X)

1. Щракнете върху менюто **File (Файл)** и след това върху опцията **Print (Печат)**.
2. Изберете принтера.
3. Щракнете върху **Show Details (Покажи детайли)** или **Copies & Pages (Копия и страници)** и след това щракнете върху менюто **Layout (Оформление)**.

---

 **ЗАБЕЛЕЖКА:** Името на елемента се различава за различните софтуерни програми.

---

4. От падащия списък **Pages per Sheet (Страници на лист)** изберете броя страници, които искате да разпечатате на всеки лист.
5. В областта **Layout Direction (Посока на оформлението)** изберете реда и разполагането на страниците върху листа.
6. От менюто **Borders (Рамки)** изберете типа на рамката, в която да отпечатате всяка страница на листа.
7. Щракнете върху бутона **Print (Печат)**.

## Избор на вида хартия (Mac OS X)

1. Щракнете върху менюто **File (Файл)** и след това върху опцията **Print (Печат)**.
2. Изберете принтера.
3. Щракнете върху **Show Details (Покажи детайли)** или **Copies & Pages (Копия и страници)** и след това щракнете върху менюто **Media & Quality (Медия и качество)** или върху менюто **Paper/Quality (Хартия/Качество)**.

---

 **ЗАБЕЛЕЖКА:** Името на елемента се различава за различните софтуерни програми.

---

4. Изберете от опциите на **Media & Quality (Медия и качество)** или **Paper/Quality (Хартия/Качество)**.

---

 **ЗАБЕЛЕЖКА:** Този списък съдържа набор от наличните опции. Някои опции не са налични за всички принтери.

---

- **Media Type (Тип носител):** Изберете опцията за типа хартия за заданието за печат.
  - **Print Quality (Качество на печат):** Изберете нивото на разделителна способност за заданието за печат.
  - **Edge-To-Edge Printing (Edge-To-Edge печат):** Изберете тази опция, за да печатате близо до ръбовете на хартията.
  - **EconoMode (Икономичен режим):** Изберете тази опция за запазване на тонера, когато отпечатвате чернови на документи.
5. Щракнете върху бутона **Print (Печат)**.

## Допълнителни задачи за печат

Отидете на [www.hp.com/support/ljM607](http://www.hp.com/support/ljM607), [www.hp.com/support/ljM608](http://www.hp.com/support/ljM608), or [www.hp.com/support/ljM609](http://www.hp.com/support/ljM609).

Налични са инструкции за осъществяване на специфични задачи за печат, като например:

- Създаване и използване на преки пътища за печат или предварително зададени настройки
- Избор на размер на хартията или използване на размер на хартията по избор
- Избор на ориентация на страницата
- Създаване на брошура
- Мащабиране на документ, така че да се побере в избран размер на хартията
- Печат на първата или последната страница на документ на различна хартия
- Отпечатване на воден знак върху документ

# Съхранение на задания за печат в принтера за по-късно отпечатване или поверителен печат

## Въведение

Следващата информация се отнася до процедури за създаване и отпечатване на документи, които са запаметени в принтера. Тези задания могат да бъдат отпечатани по-късно или отпечатани поверително.

- [Създаване на съхранено задание \(Windows\)](#)
- [Създаване на съхранено задание \(OS X\)](#)
- [Отпечатване на съхранено задание](#)
- [Изтриване на съхранено задание](#)
- [Информация, изпратена към принтера с цел счетоводство на задания](#)

## Създаване на съхранено задание (Windows)

Съхраняване на задания на принтера за поверително или отложено отпечатване.

 **ЗАБЕЛЕЖКА:** Драйверът на принтера може да изглежда по различен начин от показания тук, но стъпките са същите.

1. От софтуерната програма изберете опция **Печат**.
2. Изберете принтера от списъка с принтери и след това изберете **Properties (Свойства)** или **Preferences (Предпочитания)** (името е различно за различните софтуерни програми).

 **ЗАБЕЛЕЖКА:** Името на бутона се различава за различните софтуерни програми.

 **ЗАБЕЛЕЖКА:** За да получите достъп до тези функции от началния екран в Windows 8 или 8.1, изберете **Devices (Устройства)**, изберете **Print (Печат)**, след което изберете принтера.

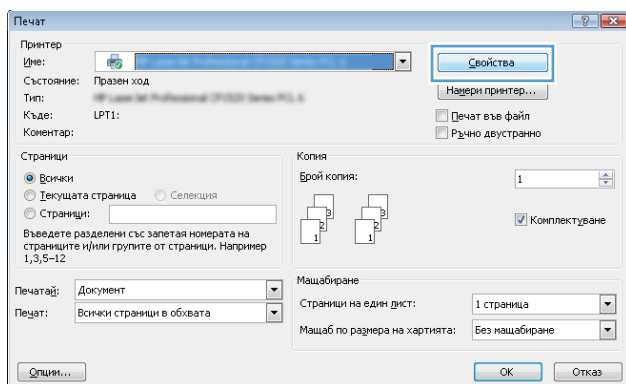

3. Кликнете върху раздела **Job Storage (Съхранение на заданието)**.

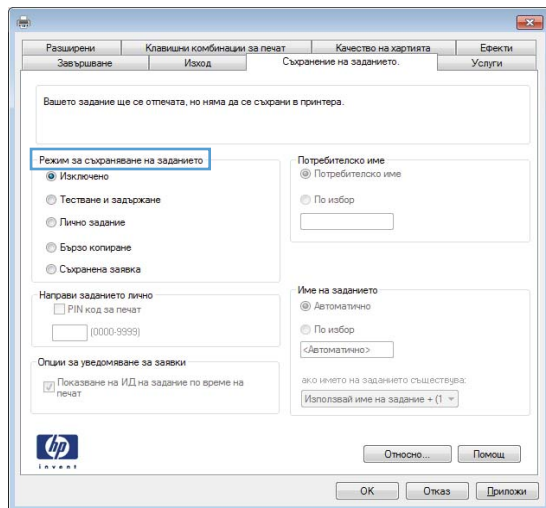

4. Изберете опцията **Job Storage Mode (Режим на съхранение на заданието)**.

- **Proof and Hold (Тестване и задържане):** Печат и тестване на едно копие от задание и след това отпечатване на повече копия.
- **Personal Job (Лично задание):** Заданието не се отпечатва, докато не го поискате от контролния панел на принтера. За този режим на съхранение на заданието можете да изберете една от опциите **Make Job Private/Secure (Направи задачата лична/защитена)**. Ако зададете персонален идентификационен номер (ПИН) на устройството, трябва да въведете необходимия ПИН на контролния панел. Ако шифровате заданието, трябва да предоставите необходимата парола в панела за управление. Заданието за печат се изтрива от паметта, след като се отпечата, и се губи, ако принтерът изгуби захранване.
- **Quick Copy (Бързо копиране):** Отпечатайте искания брой копия от дадено задание и запазете копие от това задание в паметта на принтера, за да можете да го отпечатате отново по-късно.
- **Stored Job (Съхранена заявка):** Съхранете задание в принтера и позволете на други потребители да отпечатат заданието по всяко време. За този режим на съхранение на заданието можете да изберете една от опциите **Make Job Private/Secure (Направи задачата лична/защитена)**. Ако зададете персонален идентификационен номер (ПИН) на устройството, лицето, което отпечатава заданието, трябва да въведе необходимия ПИН на контролния панел. Ако шифровате заданието, лицето, което отпечатава заданието, трябва да предостави необходимата парола в контролния панел.

5. За да използвате друго потребителско име или име на заданието, кликнете върху бутона **Custom (Персонализирано)** и след това въведете потребителското име или името на заданието.

Изберете коя опция трябва да се използва, ако друго задание вече има това име:

- **Използвай име на задание + (1-99):** Добавете уникален номер в края на името на заданието.
- **Замести съществуващ файл:** Заменете съществуващото съхранено задание с новото.

6. Щракнете върху бутона **OK**, за да затворите диалоговия прозорец **Свойства на документа**. В диалоговия прозорец **Печат** щракнете върху **Печат**, за да отпечатате заданието.

7. За информация как да отпечатате заданието вижте темата за "Отпечатване на съхранено задание."

## Създаване на съхранено задание (OS X)

Съхраняване на задания на принтера за поверително или отложено отпечатване.

1. Кликнете върху менюто **File (Файл)** и след това върху **Print (Печат)**.
2. В менюто **Printer (Принтер)** изберете принтера.
3. По подразбиране драйверът за печат показва менюто **Copies & Pages** (Копия и страници). Отворете падащия списък с менюта, и след това кликнете върху менюто **Job Storage (Съхраняване на задания)**.
4. В падащия списък **Mode (Режим)** изберете вида на съхраненото задание.
  - **Proof and Hold (Тестване и задържане)**: Печат и тестване на едно копие от задание и след това отпечатване на повече копия.
  - **Personal Job (Лично задание)**: Заданието не се отпечатва, докато някой не го поиска от контролния панел на устройството. Ако заданието има персонален идентификационен номер (ПИН), трябва да въведете необходимия ПИН на контролния панел. Заданието за печат се изтрива от паметта, след като се отпечата, и се губи, ако принтерът изгуби захранване.
  - **Quick Copy (Бързо копиране)**: Отпечатайте искания брой копия от дадено задание и запазете копие от това задание в паметта на устройството, за да го отпечатате отново по-късно.
  - **Stored Job (Съхранена заявка)**: Съхранете задание в принтера и позволете на други потребители да отпечатат заданието по всяко време. Ако заданието има персонален идентификационен номер (ПИН), лицето, което отпечата заданието, трябва да въведе необходимия ПИН на контролния панел.
5. За да използвате друго потребителско име или име на заданието, кликнете върху бутона **Custom (Персонализирано)** и след това въведете потребителското име или името на заданието.

Изберете коя опция трябва да се използва, ако друго задание вече има това име.

  - **Използвай име на задание + (1-99)**: Добавете уникален номер в края на името на заданието.
  - **Замести съществуващ файл**: Заменете съществуващото съхранено задание с новото.
6. Ако сте избрали опцията **Stored Job (Съхранено задание)** или **Personal Job (Лично задание)** на стъпка 3, можете да защитите заданието с ПИН. Въведете 4-цифрен номер в полето **Use PIN to Print (Използване на ПИН за печат)**. Когато други хора се опитат да отпечатат това задание, принтерът ще поиска от тях да въведат този ПИН.
7. Кликнете върху бутона **Print (Печат)**, за да отпечатате заданието.

## Отпечатване на съхранено задание

Можете да използвате следната процедура, за да отпечатате задание, което е съхранено в паметта на принтера.

1. От началния екран на контролния панел на продукта изберете **Print (Печат)**.
2. Изберете **Print from Job Storage (Печат от съхранени задания)**.
3. Изберете **Избор**, след което изберете името на папката, в която е съхранено заданието.
4. Изберете името на заданието. Ако заданието е лично или шифровано, въведете ПИН код или парола.

5. За да регулирате броя на копията, изберете полето за брой на копията в долния ляв ъгъл на екрана. Използвайте клавиатурата, за да въведете броя на копията за печат.
6. Натиснете бутона **Старт**  или натиснете бутона **OK** за отпечатване на заданието.

## Изтриване на съхранено задание

Когато ново задание е съхранено в паметта на устройството, то заменя всички предишни задания със същото потребителско име и име на задание. Ако дадено задание още не е съхранено със същото потребителско име и име на задание и принтерът има нужда от допълнително пространство, принтерът може да изтрие други съхранени задания, започвайки от най-старото. За да промените броя на заданията, които принтерът може да съхранява, изпълнете следната процедура:

1. От началния екран на контролния панел на принтера отворете менюто **Настройки**.
2. Отворете следните менюта:
  - **Печат**
  - **Manage Stored Jobs (Управление на съхранените задания)**
  - **Временно ограничение за съхранение на задания**
3. Използвайте клавиатурата, за да въведете броя на заданията, които се съхраняват на принтера.
4. Натиснете бутона **OK** или докоснете бутона **Готово**, за да запазите настройката.

Използвайте следната процедура, за да изтриете задание, което е съхранено в паметта на принтера.

1. От началния екран на контролния панел на продукта изберете **Print (Печат)**.
2. Изберете **Print from Job Storage (Печат от съхранени задания)**.
3. Изберете **Избор**, след което изберете името на папката, в която е съхранено заданието.
4. Изберете името на заданието. Ако заданието е лично или шифровано, въведете ПИН код или парола.
5. Натиснете или докоснете бутона за Кошче , за да изтриете заданието.

## Информация, изпратена към принтера с цел счетоводство на задания

Заданията за печат, изпратени от драйвери на клиента (напр. компютър) могат да изпращат лична идентифицируема информация към устройства за печатане и обработка на изображения на HP. Тази информация може да включва, но не се ограничава до, потребителско име и име на клиент, от който произлиза заданието, която може да се използва с цел счетоводство на задания, според определеното от администратора на устройството за печат. Същата тази информация може също да се съхранява със заданието на устройството за масово съхранение (напр. твърд диск) на устройството за печат при използване на функцията за съхраняване на заданието.

# Мобилен печат

## Въведение

HP предлага няколко мобилни и ePrint решения, които позволяват лесен печат на HP принтер от лаптоп, таблет, смартфон или друго мобилно устройство. За да видите пълния списък и да направите най-добрия избор, отидете на [www.hp.com/go/LaserJetMobilePrinting](http://www.hp.com/go/LaserJetMobilePrinting).



**ЗАБЕЛЕЖКА:** Актуализирайте фърмуера на принтера, за да се гарантира, че всички възможности за мобилен печат и ePrint се поддържат.

- [Директно безжично отпечатване и NFC отпечатване](#)
- [HP ePrint чрез имейл](#)
- [Софтуер HP ePrint](#)
- [AirPrint](#)
- [Вградена функция за печат на Android](#)

## Директно безжично отпечатване и NFC отпечатване

HP предоставя директно безжично отпечатване и NFC отпечатване за принтери, които поддържат HP Jetdirect 3000w NFC/безжични аксесоари. Това допълнение е налично като опция за лазерни принтери на HP, които включват HIP – устройство за интегриране на хардуер.

Директното безжично отпечатване и NFC отпечатването позволяват на (мобилни) устройства с Wi-Fi възможност да осъществяват безжична мрежова връзка директно към принтера без използване на безжичен маршрутизатор.

Не е нужно принтерът да е свързан към мрежата, за да работи печатът от мобилно устройство.

Използвайте директно безжично отпечатване, за да отпечатвате безжично от следните устройства:





- iPhone, iPad или iPod touch чрез Apple AirPrint или мобилното приложение HP ePrint
- Мобилни устройства с Android с помощта на мобилното приложение HP ePrint или вграденото в Android мобилно приложение
- PC и Mac устройства с помощта на софтуера HP ePrint

За повече информация относно безжичното отпечатване посетете [www.hp.com/go/wirelessprinting](http://www.hp.com/go/wirelessprinting).

Възможностите NFC и директното безжично отпечатване могат да бъдат активирани или деактивирани от контролния панел на принтера.

1. От началния екран на контролния панел на принтера отворете менюто [Настройки](#).
2. Отворете следните менюта:
  - [Networking \(Работа в мрежа\)](#)
  - [Wireless Direct](#)
  - [Състояние](#)
3. Изберете [Вкл.](#), след което изберете [OK](#), за да активирате безжично отпечатване.



 **ЗАБЕЛЕЖКА:** В среди, където са инсталирани повече от един модел от същия принтер, може да е полезно да въведете по-уникално Wireless Direct име за всеки принтер за по-лесно идентифициране на продукта за HP Wireless Direct отпечатване. Имената на безжичната мрежа, напр. Wireless, WiFi Direct и т.н., са налични на екрана за информация, като изберете иконата за информация , след това изберете иконата за мрежа  или иконата за безжична мрежа .

Следвайте тази процедура, за да промените Wireless Direct името:

1. От началния екран на контролния панел на принтера отворете менюто [Настройки](#).
2. Отворете следните менюта:
  - [Networking \(Работа в мрежа\)](#)
  - [Wireless Direct](#)
  - [Wireless Direct име](#)
3. Използвайте клавиатурата, за да промените името в текстовото поле [Wireless Direct име](#). Изберете [OK](#).

## HP ePrint чрез имейл

Можете да използвате HP ePrint, за да отпечатвате документи, като ги изпращате като прикачен файл в имейл на имейл адреса на принтера от всяко устройство, което поддържа имейл.

За да използвате HP ePrint, принтерът трябва да покрива следните изисквания:

- Принтерът трябва да е свързан към кабелна или безжична мрежа и да има достъп до интернет.
- HP Web Services (Уеб услуги на HP) трябва да са активирани на принтера и принтерът трябва да е регистриран в HP Connected.



Следвайте тази процедура, за да активирате уеб услуги на HP и за да се регистрирате в HP Connected:

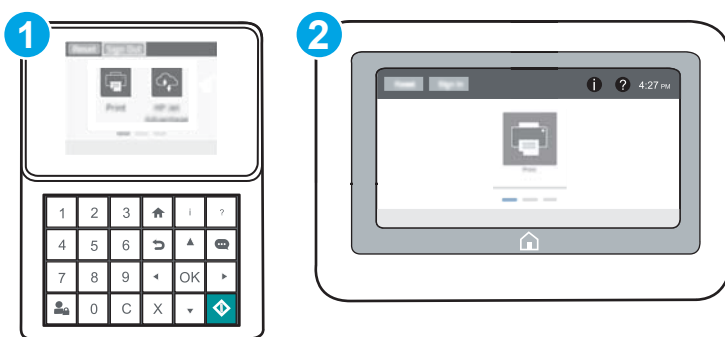

 **ЗАБЕЛЕЖКА:** Стъпките варират в зависимост от типа на контролния панел.



1. Контролен панел на клавиатура
2. Контролен панел със сензорен екран

1. Отворете вградения уеб сървър на HP (EWS):

- а. **Контролни панели на клавиатура:** От контролния панел на принтера натиснете бутона  и след това използвайте клавишите със стрелки, за да изберете менюто Ethernet . Натиснете бутона **OK**, за да отворите менюто и IP адреса или името на хоста на дисплея.

**Контролни панели със сензорен екран:** На контролния панел на принтера докоснете бутона  и след това изберете Мрежа  за да се покаже IP адресът или името на хоста.

- б. Отворете уеб браузър и в адресното поле въведете IP адреса или името на хост точно така, както се показва на контролния панел на принтера. Натиснете клавиша **Enter** от клавиатурата на компютъра. Отваря се EWS.

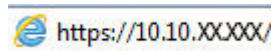

 **ЗАБЕЛЕЖКА:** Ако на уеб браузъра се показва съобщение, което указва, че достъпът до уеб сайта може да не е сигурен, изберете опцията да продължите към уеб сайта. Достъп до този уеб сайт няма да навреди на компютъра.

2. Кликнете върху раздела **HP Web Services (Уеб услуги на HP)**.

3. Изберете опцията за разрешаване на уеб услугите.

 **ЗАБЕЛЕЖКА:** Активирането на уеб услугите може да отнеме няколко минути.

4. Посетете [www.hpconnected.com](http://www.hpconnected.com), за да създадете профил в HP ePrint и завършите процеса по настройката.

## Софтуер HP ePrint

Софтуерът HP ePrint улеснява печата от настолен или преносим компютър с Windows или Mac на всеки принтер с възможност за HP ePrint. Този софтуер улеснява намирането на принтери с активиран HP ePrint, които са регистрирани в акаунта ви в HP Connected. Целевият HP принтер може да се намира в офиса или на места по целия свят.

- **Windows:** След инсталиране на софтуера отворете опцията **Print (Печат)** от приложението, след което изберете **HP ePrint** от списъка с инсталирани принтери. Кликнете върху бутона **Properties (Свойства)**, за да конфигурирате опциите за печат.
- **OS X:** След инсталиране на софтуера, изберете **File (Файл), Print (Отпечатване)**, и след това изберете стрелката до **PDF** (в долната лява част на екран на драйвера). Изберете **HP ePrint**.

За Windows софтуерът HP ePrint поддържа TCP/IP печат към локални мрежови принтери по мрежата (LAN или WAN) за продукти, поддържащи UPD PostScript®.

Windows и OS X поддържат IPP печат на свързани в LAN и WAN мрежа продукти, които поддържат ePCL.

Windows и OS X също поддържат и печат на PDF документи на публични места за печат и отпечатване с HP ePrint чрез електронна поща чрез облачни услуги.

Посетете [www.hp.com/go/eprintsoftware](http://www.hp.com/go/eprintsoftware) за драйвери и информация.

 **ЗАБЕЛЕЖКА:** При Windows името на драйвера за печат HP ePrint Software е HP ePrint + JetAdvantage.

 **ЗАБЕЛЕЖКА:** Софтуерът HP ePrint е помощна програма за PDF работен поток за OS X и реално не е драйвер за печат.

 **ЗАБЕЛЕЖКА:** Софтуерът HP ePrint не поддържа USB печат.

## AirPrint

Директен печат чрез AirPrint на Apple се поддържа за iOS и на компютри Mac с операционна система OS X 10.7 Lion или по-нова. Използвайте AirPrint за директен печат на принтер от iPad, iPhone (3GS или по-нов модел) или iPod touch (трето или по-ново поколение) в следните мобилни приложения:

- Mail
- Photos
- Safari
- iBooks
- Отделни приложения на други производители

За да използвате AirPrint, принтерът трябва да е свързан към същата мрежа (подмрежа) като устройството на Apple. За повече информация за използването на AirPrint и за това кои принтери на HP са съвместими с AirPrint отидете на [www.hp.com/go/LaserJetMobilePrinting](http://www.hp.com/go/LaserJetMobilePrinting).

---

 **ЗАБЕЛЕЖКА:** Преди да използвате AirPrint с USB връзка, проверете номера на версията. AirPrint версии 1.3 и по-старите не поддържат USB връзки.

---

## Вградена функция за печат на Android

Вграденото решение за печат на HP за Android и Kindle дава възможност на мобилни устройства автоматично да откриват и печатат на принтери HP, които са в мрежа или са в обхват за Wi-Fi Direct печат.

Принтерът трябва да е свързан към същата мрежа (подмрежа) като Android устройството.

Решението за печат е вградено в многото версии на операционната система.

---

 **ЗАБЕЛЕЖКА:** Ако вашето устройство не разполага с налична опция за печат, отидете на [Google Play > Приложения за Android](https://play.google.com/store/apps/details?id=com.hp.print.plugin) и инсталирайте HP Print Service Plugin.

---

За повече информация относно това как да използвате вградено отпечатване за Android и за кои устройства на Android се предлага поддръжка посетете [www.hp.com/go/LaserJetMobilePrinting](http://www.hp.com/go/LaserJetMobilePrinting).

# Печатане от USB порт

## Въведение

Този принтер включва USB печат с лесен достъп за бързо отпечатване на файлове, без да ги изпращате от компютър. Принтерът работи със стандартни USB флаш устройства през USB порта близо до контролния панел. Поддържа следните типове файлове:

- .pdf
- .prn
- .pcl
- .ps
- .cht

## Разрешаване на принтиране през USB порта

USB портът се показва по подразбиране. Преди да използвате тази функция, разрешете USB порта. Използвайте един от следните методи, за да разрешите порта:

### Първи начин: Разрешете USB порта от менютата на контролния панел на принтера



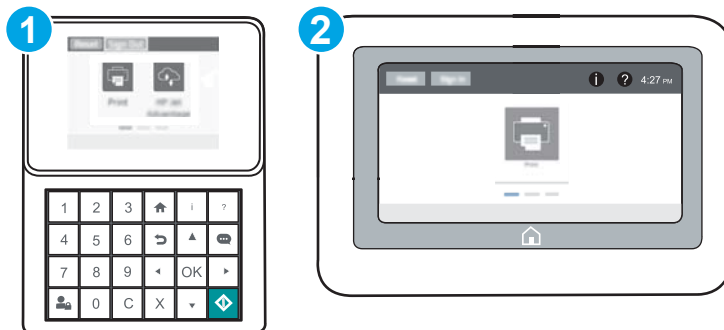

1. От началния екран на контролния панел на принтера отворете менюто [Настройки](#).
2. Отворете следните менюта:
  - [Настройки на USB](#)
  - [Настройки за печат от USB устройство](#)
  - [Разрешаване на печат от USB устройство](#)
3. Изберете опцията [Enabled \(Разрешено\)](#).

### Втори начин: Активирайте USB порта от вградения уеб сървър на HP (само за принтери, свързани в мрежа)

 **ЗАБЕЛЕЖКА:** Стъпките варират в зависимост от типа на контролния панел.



- 1 Контролен панел на клавиатура
- 2 Контролен панел със сензорен екран

1. Отворете вградения уеб сървър на HP (EWS):
  - а. **Контролни панели на клавиатура:** От контролния панел на принтера натиснете бутона  и след това използвайте клавишите със стрелки, за да изберете менюто Ethernet . Натиснете бутона **OK**, за да отворите менюто и IP адреса или името на хоста на дисплея.  
**Контролни панели със сензорен екран:** На контролния панел на принтера докоснете бутона  и след това изберете Мрежа , за да се покаже IP адресът или името на хоста.
  - б. Отворете уеб браузър и в адресното поле въведете IP адреса или името на хост точно така, както се показва на контролния панел на принтера. Натиснете клавиша **Enter** от клавиатурата на компютъра. Отваря се EWS.

 <https://10.10.XX.XXX/>

 **ЗАБЕЛЕЖКА:** Ако на уеб браузъра се показва съобщение, което указва, че достъпът до уеб сайта може да не е сигурен, изберете опцията да продължите към уеб сайта. Достъп до този уеб сайт няма да навреди на компютъра.

2. Отворете раздела **Copy/Print (Копиране/печат)**.
3. От лявата страна на екрана щракнете върху **Retrieve from USB Setup** (Настройка за извличане от USB).
4. Сложете отметка в кутиятата **Enable Retrieve from USB** (Разрешаване на извличане от USB).
5. Щракнете върху **Apply (Приложи)**.

## Печатане на документи през USB

1. Поставете USB флаш устройството в USB порта за печатане с лесен достъп.  
 **ЗАБЕЛЕЖКА:** Портът може да е покрит. При някои принтери покриващите капачета се отварят. При други принтери изтеглете капачето навън, за да го извадите.
2. От началния екран на контролния панел на продукта изберете **Print (Печат)**.
3. Изберете **Печат от USB устройство**.
4. Изберете **Избор** и след това изберете името на документа за печат. Изберете **Избор**.  
 **ЗАБЕЛЕЖКА:** Документът може да се намира в папка. Отворете които папки е необходимо.
5. За да промените броя на копията, докоснете полето за брой на копията в долния ляв ъгъл на екрана. Използвайте клавиатурата, за да въведете броя на копията за печат.
6. Натиснете бутона **Старт**  или докоснете бутона **Печат** за отпечатване на документа.



---

## 5 Управление на принтера

- [Разширена конфигурация чрез вградения уеб сървър на HP \(EWS\)](#)
- [Конфигуриране на настройките на IP мрежа](#)
- [Защитни функции на принтера](#)
- [Настройки за пестене на енергия](#)
- [HP Web Jetadmin](#)
- [Актуализации на софтуера и фърмуера](#)

### За повече информация:

Следната информация е валидна към момента на публикуване. За актуална информация вижте [www.hp.com/support/ljM607](http://www.hp.com/support/ljM607), [www.hp.com/support/ljM608](http://www.hp.com/support/ljM608), or [www.hp.com/support/ljM609](http://www.hp.com/support/ljM609).

Цялостната помощ на HP за вашия принтер включва следната информация:

- Инсталиране и конфигуриране
- Изучаване и използване
- Решаване на проблеми
- Изтеглете актуализации за софтуера и фърмуера
- Присъединете се към форуми за поддръжка
- Намерете нормативна информация и информация за гаранцията

# Разширена конфигурация чрез вградения уеб сървър на HP (EWS)

- [Въведение](#)
- [Как да получите достъп до вградения уеб сървър на HP \(EWS\)](#)
- [Функции на вградения уеб сървър на HP](#)

## Въведение

Използвайте вградения уеб сървър на HP, за да управлявате функциите за печат от компютър вместо от контролния панел на принтера.

- Преглед на информацията за състоянието на принтера
- Определяне на оставащото време до изчерпване на всички консумативи и поръчване на нови
- Преглед и промяна на конфигурацията на тавите
- Преглед и промяна на конфигурацията на менюто на контролния панел на принтера
- Преглед и отпечатване на вътрешни страници
- Получаване на уведомявания за събития, свързани с принтера и консумативите
- Преглед и промяна на конфигурацията на мрежата

Вграденият уеб сървър на HP работи, когато принтерът е свързан към мрежа по протокол IP. Вграденият уеб сървър на HP не поддържа свързване на принтера по протокол IPX. Не ви е необходим достъп до интернет, за да отворите и използвате вградения уеб сървър HP.

Когато принтерът се свърже в мрежата, вграденият уеб сървър на HP става автоматично достъпен.

 **ЗАБЕЛЕЖКА:** Вграденият уеб сървър на HP не е достъпен извън защитната стена на мрежата.

## Как да получите достъп до вградения уеб сървър на HP (EWS)

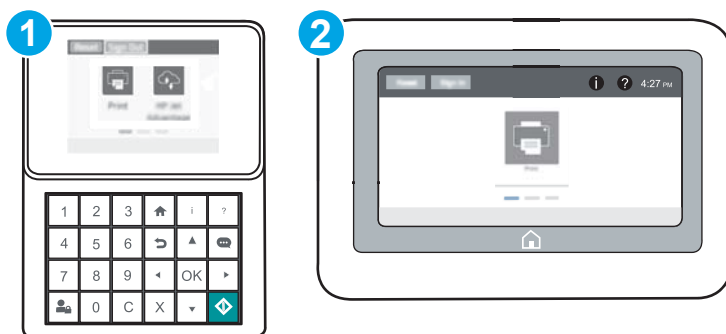

 **ЗАБЕЛЕЖКА:** Стъпките варират в зависимост от типа на контролния панел.





1 Контролен панел на клавиатура

2 Контролен панел със сензорен екран



1. **Контролни панели на клавиатура:** От контролния панел на принтера натиснете бутона  и след това използвайте клавишите със стрелки, за да изберете менюто Ethernet . Натиснете бутона **OK**, за да отворите менюто и IP адреса или името на хоста на дисплея.

**Контролни панели със сензорен екран:** На контролния панел на принтера докоснете бутона  и след това изберете Мрежа , за да се покаже IP адресът или името на хоста.

2. Отворете уеб браузър и в адресното поле въведете IP адреса или името на хост точно така, както се показва на контролния панел на принтера. Натиснете клавиша **Enter** от клавиатурата на компютъра. Отваря се EWS.

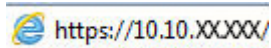

 **ЗАБЕЛЕЖКА:** Ако на уеб браузъра се показва съобщение, което указва, че достъпът до уеб сайта може да не е сигурен, изберете опцията да продължите към уеб сайта. Достъп до този уеб сайт няма да навреди на компютъра.

За да използвате вградения уеб сървър на HP, браузърът ви трябва да отговаря на следните изисквания:

#### Windows® 7

- Internet Explorer (версия 8.x или по-нова)
- Google Chrome (версия 34.x или по-нова)
- Firefox (версия 20.x или по-нова)

#### Windows® 8 или по-нов

- Internet Explorer (версия 9.x или по-нова)
- Google Chrome (версия 34.x или по-нова)
- Firefox (версия 20.x или по-нова)

#### OS X

- Safari (версия 5.x или по-нова)
- Google Chrome (версия 34.x или по-нова)

#### Linux

- Google Chrome (версия 34.x или по-нова)
- Firefox (версия 20.x или по-нова)

### Функции на вградения уеб сървър на HP

- [Information \(Информация\)](#)
- [Раздел General \(Общи\)](#)
- [Раздел Print \(Печат\)](#)
- [Раздел Troubleshooting \(Отстраняване на проблеми\)](#)
- [Раздел Security \(Защита\)](#)

- [Раздел HP Web Services \(Уеб услуги на HP\)](#)
- [Networking \(Работа в мрежа\) раздел](#)
- [Списък Other Links \(Други връзки\)](#)

## Information (Информация)

Таблица 5-1 Раздел Information (Информация) на вградения уеб сървър на HP

Меню	Описание
Device Status (Състояние на устройството)	Показва състоянието на принтера и очакваното оставащо време на живот на консумативите HP. Тази страница показва също така зададения тип и размер на хартията за всяка тава. За да промените настройките по подразбиране, кликнете върху връзката <b>Change Settings (Промяна на настройките)</b> .
Job Log (Регистър на заданията)	Показва обобщение за всички задания, обработени от принтера.
Configuration Page (Страница с конфигурацията)	Показва информацията, която се намира на страницата с конфигурация.
Supplies Status Page (Страница за състоянието на консумативите)	Показва състоянието на консумативите за принтера.
Event Log Page (Страница с журнала на събитията)	Показва списък на всички събития и грешки в принтера. Използвайте връзката <b>Незабавна поддръжка на HP</b> (в областта <b>Други връзки</b> на всички страници на вградения уебсървър на HP), за да се свържете с набор от динамични уебстраници, които помагат за решаването на проблеми. Тези страници показват и допълнителни услуги, налични за принтера.
Usage Page (Страница за използването)	Показва общия брой отпечатани от принтера страници, групирани по размер и тип на хартията, както и пътя на хартията при печат.
Device Information (Информация за устройството)	Показва мрежовото име на принтера, адреса и информация за модела на принтера. За да персонализирате тези записи, кликнете върху менюто <b>Device Information (Информация за устройството)</b> на раздела <b>General (Общи)</b> .
Control Panel Snapshot (Снимка на контролния панел)	Показва изображение на текущия екран на дисплея на контролния панел.
Печат	Качете готов за печат файл от компютъра, за да се отпечата. Принтерът използва настройките за печат по подразбиране, за да отпечата файла.
Printable Reports and Pages (Отчети и страници за печат)	Изброява вътрешните отчети и страници за принтера. Изберете един или повече елемента за отпечатване или показване.
Лицензи с отворен код	Показва резюме на лицензи за софтуерни програми с отворен код, които могат да се използват с принтера.

## Раздел General (Общи)

Таблица 5-2 Раздел General (Общи) на вградения уеб сървър на HP

Меню	Описание
Alerts (Предупреждения)	Задаване на имейл предупреждения за различни събития за принтера и консумативите.
Control Panel Administration Menu (Меню Администриране на контролния панел)	Показва структурата на меню <b>Administration (Администриране)</b> на контролния панел. <b>ЗАБЕЛЕЖКА:</b> Конфигурирането на настройките на този екран или на вграденият уеб сървър на HP предлага по-разширени опции за конфигурация от достъпните в менюто <b>Administration (Администриране)</b> .

Таблица 5-2 Раздел General (Общи) на вградения уеб сървър на HP (продължение)

Меню	Описание
General Settings (Общи настройки)	Конфигурира как принтера се възстановява от засядания и дали задания за копиране, инициирани на контролния панел на принтера, ще имат приоритет над задания за печат.
AutoSend (Автоматично изпращане)	Конфигуриране на принтера за изпращане на автоматични имейл съобщения за конфигурирането на принтера и консумативите до конкретни имейл адреси.
Edit Other Links (Редактиране на други връзки)	Добавяне или персонализиране на връзка към друг уеб сайт. Тази връзка се показва в областта на долния колонтитул на всички страници на вградения уеб сървър на HP.
Ordering Information (Информация за поръчка)	Въведете информация за поръчката на печатащи касети за смяна. Тази информация се показва на страницата със състоянието на консумативите.
Device Information (Информация за устройството)	Задаване на име на принтера и присвояване на инвентарен номер. Въведете името на основното лице за контакти, което ще получава информация за принтера.
Language (Език)	Изберете езика, на който ще се показва информацията във вградения уеб сървър на HP.
Date/Time settings (Настройки на датата/ часа)	Въведете датата и часа или ги синхронизирайте със сървър за време в мрежата.
Energy Settings (Настройки за енергия)	Въведете или променете времето за събуждане, времето за заспиване и за изчакване за заспиване за принтера. Изберете различен график за всеки ден от седмицата и за почивните дни.  Изберете кои взаимодействия с принтера да го събуждат от спящ режим.
Backup and Restore (Архивиране и възстановяване)	Създайте архивен файл с данните за принтера и потребителите. Ако е необходимо, използвайте този файл, за да възстановите данните в принтера.
Възстановяване на фабричните настройки	Възстановете настройките на принтера към фабричните настройки по подразбиране.
Solution Installer (Инсталиране на решения)	Инсталиране на софтуерни пакети на трети страни, които удължават или променят функцията на принтера.
Firmware Upgrade (Надстройване на фърмуера)	Изтеглете и инсталирайте файлове за надстройване на фърмуера на принтера.
Quota and Statistics Services (Квота и Статистически услуги)	Осигурява информация за свързване за услуги за статистика на заданията на други производители.

## Раздел Print (Печат)

Таблица 5-3 Раздел Print на вградения уеб сървър на HP

Меню	Описание
Настройки за печат от USB устройство	Активира или деактивира менюто <a href="#">Print from USB Drive (Печат от USB устройство)</a> от контролния панел.
Manage Stored Jobs (Управление на съхранените задания)	Активира или деактивира способността за съхраняване на задания в паметта на принтера.  Конфигуриране на опциите за съхраняване на задания.
Default Print Options (Опции за печат по подразбиране)	Конфигурира опциите по подразбиране за задания за печат.
Adjust paper types (Настройка на видовете хартия)	Игнориране зададените по подразбиране фабрични настройки за режим ако възникнат проблеми с качеството на печат при използването на определен тип хартия.

Таблица 5-3 Раздел Print на вградения веб сървър на HP (продължение)

Меню	Описание
<b>Restrict Color (Ограничаване на цвета)</b>  (Само за цветни принтери)	Позволява или ограничава цветен печат.  Задава разрешения за отделни потребители или за задания, изпратени от конкретни приложни програми.
<b>Настройки на PCL и PostScript</b>	Регулирайте настройките за PCL и PostScript за всички задания за печат.
<b>Качество на печат</b>	Конфигурира настройките за качество на печат, включително: <ul style="list-style-type: none"> <li>• Общи настройки за качество на печат</li> <li>• Настройки за цвят по подразбиране</li> <li>• Настройките по подразбиране за центриране на изображението</li> <li>• Поведение на автоматично откриване</li> <li>• Типове хартия по подразбиране</li> <li>• Настройки за оптимизиране по подразбиране</li> </ul>
<b>Manage Supplies (Управление на консумативите)</b>	Конфигурира как принтерът реагира, когато консумативите достигнат състояние на "много ниско ниво".
<b>Manage Trays (Управление на тавите)</b>	Конфигурира настройките за тави за хартия.

## Раздел Troubleshooting (Отстраняване на проблеми)

Таблица 5-4 Раздел Troubleshooting (Отстраняване на проблеми) на вградения веб сървър на HP

Меню	Описание
<b>Общо отстраняване на проблеми</b>	Избор между различни отчети и тестове, които помагат при решаването на проблеми с принтера.
<b>Онлайн помощ</b>	Връзка към базирана на облак онлайн помощ на HP за помощ при отстраняване на неизправности при печат.
<b>Retrieve Diagnostic Data (Извличане на данни от диагностика)</b>	Експортиране на информация за принтера към файл, който може да бъде полезен за подробен анализ на проблеми.  <b>ЗАБЕЛЕЖКА:</b> Тази опция е достъпна само ако е зададена администраторска парола в раздела <b>Security (Защита)</b> .
<b>Calibration/Cleaning (Калибриране/почистване)</b>  (Само за цветни принтери)	Активирайте функцията за автоматично почистване, създавайте и отпечатайте почистваща страница и изберете опция за незабавно калибриране на принтера.
<b>Firmware Upgrade (Надстройване на фърмуера)</b>	Изтеглете и инсталирайте файлове за надстройване на фърмуера на принтера.
<b>Restore Factory Settings (Възстановяване на фабричните настройки)</b>	Възстановете настройките на принтера към фабричните настройки по подразбиране.

## Раздел Security (Защита)

Таблица 5-5 Раздел Security (Защита) на вградения уеб сървър на HP

Меню	Описание
General Security (Обща защита)	Настройки за обща защита, включително следните: <ul style="list-style-type: none"><li>• Конфигурирайте администраторска парола, за да можете да ограничите достъпа до определени функции на принтера.</li><li>• Задайте P/L парола за обработка на P/L команди.</li><li>• Задайте защита за достъп до файловата системата и надстройка на фърмуера.</li><li>• Можете да разрешите или забраните USB порта за хост на контролния панел или порта за USB връзки на форматиращото устройство за директен печат от компютър.</li><li>• Преглед на състоянието на всички настройки за защита.</li></ul>
Политика за акаунт	Активиране на настройки на администраторски акаунт.
Access Control (Управление на достъпа)	Конфигурирайте достъпа до функциите на принтера за конкретни лица или групи и изберете метода, който лицата да използват, за да се регистрират в принтера.
Protect Stored Data (Защита на съхранените данни)	Конфигурирайте и управлявайте вътрешния твърд диск на принтера. Конфигурирайте настройките за заданията, съхранени на твърдия диск на принтера.
Certificate Management (Управление на сертификати)	Инсталирайте и управлявайте сертификатите за защита за достъп до принтера и мрежата.
Защита на уеб услуги	Позволете на ресурси от този принтер да бъдат достъпни от уеб страници от различни домейни. Ако няма добавени сайтове към списъка, тогава всички сайтове са надеждни.
Автотест	Уверете се, че функциите за защита работят според очакваните системни параметри.

## Раздел HP Web Services (Уеб услуги на HP)

Използвайте раздела **HP Web Services (Уеб услуги на HP)**, за да конфигурирате и разрешите уеб услугите на HP за този принтер. Необходимо е да разрешите уеб услугите на HP, за да използвате функцията HP ePrint.

Таблица 5-6 Вграден уеб сървър на HP Уеб услуги на HP раздел

Меню	Описание
Настройка на уеб услуги	Свържете този принтер към HP Connected по интернет чрез активиране на уеб услугите на HP.
Уеб прокси	Конфигурирайте прокси сървър, ако възникнат проблеми с активирането на уеб услуги на HP или свързването на принтера с интернет.
HP JetAdvantage	Достъп до решения, които увеличават възможностите на принтера

## Networking (Работа в мрежа) раздел

Използвайте раздела **Network (Мрежа)**, за да конфигурирате и защитите мрежовите настройки за принтера, когато е свързан в мрежа по протокол IP. Този раздел не се визуализира, ако принтерът е свързан с други видове мрежи.

**Таблица 5-7** Раздел Networking (Работа в мрежа) на вградения уеб сървър на HP

Меню	Описание
<b>Конфигуриране</b>	
Wireless Direct	<p>Конфигуриране на настройките за Wireless Direct за принтери, които включват вграден Wireless Direct печат или които имат инсталирано устройство за безжично свързване.</p> <p><b>ЗАБЕЛЕЖКА:</b> Наличните опции за конфигуриране зависят от модела на сървъра за печат.</p>
Настройки на TCP/IP	<p>Конфигурира TCP/IP настройки за IPv4 и IPv6 мрежи.</p> <p><b>ЗАБЕЛЕЖКА:</b> Наличните опции за конфигуриране зависят от модела на сървъра за печат.</p>
Network Settings (Настройки на мрежата)	<p>Конфигурира IPX/SPX, AppleTalk, DLC/LLC и SNMP настройки в зависимост от модела на сървъра за печат.</p>
Other Settings (Други настройки)	<p>Конфигурира общи протоколи за печат и услуги, поддържани от сървъра за печат. Наличните опции зависят от модела на сървъра за печат, но могат да включват актуализиране на фърмуера, LPD опашки, USB настройки, информация за поддръжка и честота на опресняване.</p>
AirPrint	<p>Активиране, настройка или деактивиране на печат в мрежа от принтери, поддържащи Apple.</p>
Изберете език	<p>Смяна на езика, показван от вградения уеб сървър на HP. Тази страница показва дали уебстраниците поддържат няколко езика. По избор, изберете поддържаните езици чрез настройките за предпочитания на език в брауъра.</p>
<b>Google Cloud Print</b>	
Настройка	<p>Настройка на опции за Google Cloud Print.</p>
Уеб прокси	<p>Конфигуриране на настройките на прокси.</p>
<b>Security (Защита)</b>	
Настройки	<p>Преглеждане и възстановяване на текущите настройки за защита към фабричните стойности по подразбиране.</p> <p>Конфигуриране на настройките за защита с помощта на Съветника за конфигуриране на защита.</p> <p><b>ЗАБЕЛЕЖКА:</b> Не използвайте Съветника за конфигуриране на защита, за да конфигурирате настройките за сигурност чрез приложения за мрежово управление, като HP Web Jetadmin.</p>
Авторизация	<p>Контрол на управлението на конфигурацията и използването на този принтер, включително следното:</p> <ul style="list-style-type: none"> <li>• Задаване или промяна на паролата на администратора за контрол на достъпа до параметри за конфигуриране.</li> <li>• Искане, инсталиране и управление на цифрови сертификати за сървър за печат HP Jetdirect.</li> <li>• Ограничаване на достъпа на хост до този принтер чрез списък за контрол на достъпа (ACL) (само за избрани сървъри в IPv4 мрежи).</li> </ul>
Защитена комуникация	<p>Конфигуриране на настройки за защита.</p>

**Таблица 5-7** Раздел Networking (Работа в мрежа) на вградения уеб сървър на HP (продължение)

Меню	Описание
Упрв. Протоколи	<p>Конфигуриране и управление на протоколи за защита за този принтер, включително следните:</p> <ul style="list-style-type: none"> <li>• Настройка на нивото на управление за защита на вградения уеб сървър на HP и контрол на трафик през HTTP и HTTPS.</li> <li>• Конфигуриране на работата на SNMP (Протокол за управление на прости мрежи). Активиране или деактивиране на SNMP v1/v2c или SNMP v3 агенти на сървъра за печат.</li> <li>• Контрол на достъпа чрез протоколи, които може да не са сигурни, например печатни протоколи, печатни услуги, протоколи за откриване, услуги за резолюция на имена и протоколи за управление на конфигурации.</li> </ul>
802.1X удостоверяване	<p>Конфигурира 802.1X настройки за удостоверяване на сървъра за печат Jetdirect, които се изискват за клиентско удостоверяване по мрежата и нулиране на 802.1X настройките за удостоверяване към фабричните стойности по подразбиране.</p> <p><b>ВНИМАНИЕ:</b> При смяна на 802.1X настройките за удостоверяване принтерът може да изгуби връзката си. За да се свържете повторно, може да се наложи да нулирате сървъра за печат към фабричното състояние по подразбиране и да преинсталирате принтера.</p>
IPsec/Firewall	Разгледайте или конфигурирайте правила за Firewall или IPsec/Firewall.
Агент за съобщаване	Активиране или деактивиране на агента за съобщаване на HP устройство, настройка на конфигуриращия сървър и конфигуриране на взаимното удостоверяване чрез сертификати.
<b>Diagnostics (Диагностика)</b>	
Статистика за мрежата	Показване на статистика на мрежата, събрана и съхранявана на сървъра за печат HP Jetdirect.
Информация за протоколи	Преглед на списък с настройки на конфигурация на мрежата в сървъра за печат на HP Jetdirect за всеки протокол.
Configuration Page (Страница с конфигурацията)	Преглед на страницата с конфигурация на HP Jetdirect, която съдържа информация за състояние и конфигурация.

## Списък Other Links (Други връзки)

 **ЗАБЕЛЕЖКА:** Конфигуриране на кои връзки да се показват в долния колонтитул на вградения уеб сървър на HP чрез използване на менюто **Редактиране на други връзки** в раздела **Общи**. Връзките по подразбиране са следните.

**Таблица 5-8** Списък на вграден уеб сървър на HP Other Links (Други връзки)

Меню	Описание
Product Support (Поддръжка на продукта)	Свържете се със сайта за поддръжка на принтера, за да потърсите помощ по различни теми.
Shop for Supplies (Купуване на консумативи)	Свържете се с уебсайта на HP SureSupply за информация относно закупуване на оригинални HP консумативи като например тонер касети и хартия.
HP Instant Support (Незабавна поддръжка на HP)	Свържете се с уебсайта на HP, за да намерите решения на проблеми с принтера.

## Конфигуриране на настройките на IP мрежа

- [Отказ от поделяне на принтера](#)
- [Преглед или промяна на мрежови настройки](#)
- [Промяна на името на принтера в мрежа](#)
- [Ръчно конфигуриране на параметрите на IPv4 TCP/IP от контролния панел](#)
- [Ръчно конфигуриране на параметрите на IPv6 TCP/IP от контролния панел](#)
- [Настройки на скоростта на връзката и режим дуплекс](#)

### Отказ от поделяне на принтера

HP не поддържа мрежово свързване “peer-to-peer”, тъй като това е функция на операционната система на Microsoft, а не на драйверите за принтери на HP. Отидете на сайта на Microsoft [www.microsoft.com](http://www.microsoft.com).

### Преглед или промяна на мрежови настройки



Можете да използвате вградения уеб сървър на HP, за да прегледате или смените настройките на IP конфигурацията.

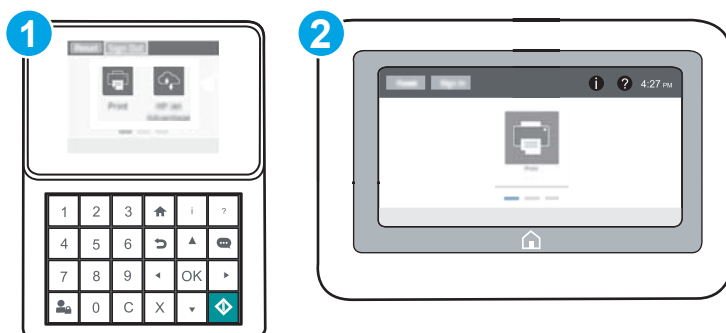

 **ЗАБЕЛЕЖКА:** Стъпките варират в зависимост от типа на контролния панел.



- 1 Контролен панел на клавиатура
- 2 Контролен панел със сензорен екран

#### 1. Отворете вградения уеб сървър на HP (EWS):

- Контролни панели на клавиатура:** От контролния панел на принтера натиснете бутона  и след това използвайте клавишите със стрелки, за да изберете менюто Ethernet . Натиснете бутона **OK**, за да отворите менюто и IP адреса или името на хоста на дисплея.

**Контролни панели със сензорен екран:** На контролния панел на принтера докоснете бутона  и след това изберете Мрежа  за да се покаже IP адресът или името на хоста.

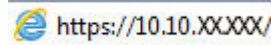

- б. Отворете уеб браузър и в адресното поле въведете IP адреса или името на хост точно така, както се показва на контролния панел на принтера. Натиснете клавиша **Enter** от клавиатурата на компютъра. Отваря се EWS.

 <https://10.10.XX.XXX/>

 **ЗАБЕЛЕЖКА:** Ако на уеб браузъра се показва съобщение, което указва, че достъпът до уеб сайта може да не е сигурен, изберете опцията да продължите към уеб сайта. Достъп до този уеб сайт няма да навреди на компютъра.

2. Щракнете върху раздела **Networking (Работа в мрежа)**, за да получите информация за мрежата. Променете настройките според необходимостта.

## Промяна на името на принтера в мрежа



За да промените името на принтера в мрежата, за да бъде идентифициран еднозначно, използвайте вградения уеб сървър на HP.

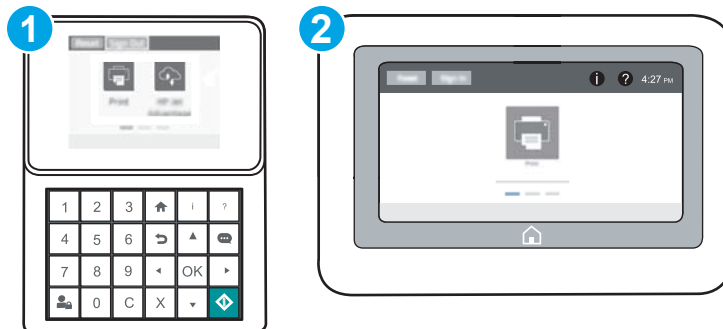

1. Отворете вградения уеб сървър на HP (EWS):

 **ЗАБЕЛЕЖКА:** Стъпките варират в зависимост от типа на контролния панел.





- 1 Контролен панел на клавиатура
- 2 Контролен панел със сензорен екран

- а. **Контролни панели на клавиатура:** От контролния панел на принтера натиснете бутона  и след това използвайте клавишите със стрелки, за да изберете менюто Ethernet . Натиснете бутона **OK**, за да отворите менюто и IP адреса или името на хоста на дисплея.

**Контролни панели със сензорен екран:** На контролния панел на принтера докоснете бутона  и след това изберете Мрежа , за да се покаже IP адресът или името на хоста.

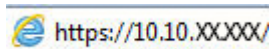
- б. Отворете уеб браузър и в адресното поле въведете IP адреса или името на хост точно така, както се показва на контролния панел на принтера. Натиснете клавиша **Enter** от клавиатурата на компютъра. Отваря се EWS.



 **ЗАБЕЛЕЖКА:** Ако на уеб браузъра се показва съобщение, което указва, че достъпът до уеб сайта може да не е сигурен, изберете опцията да продължите към уеб сайта. Достъп до този уеб сайт няма да навреди на компютъра.

2. Отворете раздела **General (Общи)**.
3. На страницата **Device Information (Информация за устройството)** името по подразбиране на принтера е в полето **Device Name (Име на устройството)**. Можете да промените това име, за да идентифицирате еднозначно този принтер.

 **ЗАБЕЛЕЖКА:** Попълването на останалите полета на тази страница не е задължително.

4. Кликнете върху бутона **Apply (Приложи)**, за да запазите промените.

## Ръчно конфигуриране на параметрите на IPv4 TCP/IP от контролния панел

Използвайте менютата за **Settings (Настройки)** на контролния панел за ръчно задаване на IPv4 адреса, маската на подмрежата и шлюза по подразбиране.

1. От началния екран на контролния панел на принтера отворете менюто **Настройки**.
2. Отворете следните менюта:
  - **Networking (Работа в мрежа)**
  - **Ethernet**
  - **TCP/IP**
  - **Настройки за IPV 4**
  - **Config Method (Метод на конфигуриране)**
3. Изберете опцията **Ръчен**, след което докоснете бутона **Запазване**.
4. Отворете менюто **Manual Settings (Ръчни настройки)**.
5. Докоснете опцията **IP адрес**, **Маска на подмрежата** или **Шлюз по подразбиране**.
6. С помощта на цифровата клавиатура въведете правилните цифри за полето и след това докоснете бутона **OK**.

Повторете процеса за всяко поле и след това докоснете бутона **Запазване**.

## Ръчно конфигуриране на параметрите на IPv6 TCP/IP от контролния панел

Използвайте менютата **Settings (Настройки)** на контролния панел, за да зададете IPv6 адреса ръчно.

1. От началния екран на контролния панел на принтера отворете менюто **Настройки**.
2. За да разрешите ръчно конфигуриране, отворете следните менюта:

- [Networking \(Работа в мрежа\)](#)
  - [Ethernet](#)
  - [TCP/IP](#)
  - [IPV6 Settings \(Настройки за IPV6\)](#)
3. Изберете [Активиране](#), след което изберете [OK](#).
  4. За конфигуриране на адрес, отворете менюто [Address \(Адрес\)](#) и след това докоснете полето, за да отворите клавиатура.
  5. С помощта на цифровата клавиатура въведете правилните цифри за полето и след това докоснете бутона [OK](#).
  6. Изберете [Запазване](#).

## Настройки на скоростта на връзката и режим дуплекс

 **ЗАБЕЛЕЖКА:** Тази информация се отнася само за Ethernet мрежи. Тя не може да се приложи към безжични мрежи.

Скоростта на връзката и комуникационният режим на сървъра за печат трябва да съответстват на мрежовия концентратор. В повечето случаи може да оставите принтера в автоматичен режим. Неправилните промени в настройката на скоростта на връзката могат да попречат на комуникацията на принтера с други мрежови устройства. За да направите промени, използвайте контролния панел на принтера.

 **ЗАБЕЛЕЖКА:** Настройката на принтера трябва да съответства на настройката на мрежовото устройство (мрежов концентратор, превключвател, портал, маршрутизатор или компютър).

 **ЗАБЕЛЕЖКА:** Извършването на промени на тези настройки води до изключване и последващо включване на принтера. Правете промените само когато принтерът е в състояние на бездействие.

1. От началния екран на контролния панел на принтера отворете менюто [Настройки](#).
2. Отворете следните менюта:
  - [Networking \(Работа в мрежа\)](#)
  - [Ethernet](#)
  - [Link Speed \(Скорост на връзката\)](#)
3. Изберете една от следните опции:
  - [Auto \(Автоматично\)](#): Сървърът за печат се конфигурира автоматично за най-високите допустими за мрежата скорост на връзката и комуникационен режим.
  - [10T Half \(полудуплекс\)](#): 10 мегабайта в секунда (Mbps), полудуплексен режим
  - [10T Full \(пълен дуплекс\)](#): 10 Mbps, режим пълен дуплекс
  - [10T Auto \(Автоматичен\)](#): 10 Mbps, режим автоматичен дуплекс
  - [100TX Half \(полудуплекс\)](#): 100 Mbps, полудуплексен режим
  - [100TX Full \(пълен дуплекс\)](#): 100 Mbps, режим пълен дуплекс

- [100TX Auto \(Автоматично\)](#): 100 Mbps, режим автоматичен дуплекс
  - [1000T Full \(пълен дуплекс\)](#): 1000 Mbps, режим пълен дуплекс
4. Изберете [Запазване](#). Принтерът се изключва и после отново се включва.

# Защитни функции на принтера

## Въведение

Принтерът включва няколко защитни функции за ограничаване на достъпа до настройките за конфигурация, за защита на данните и за предотвратяване на достъпа до ценни хардуерни компоненти.

- [Декларации за защитата](#)
- [IP Security](#)
- [Присвояване на администраторска парола](#)
- [Поддръжка на шифроване: Защитени твърди дискове HP с висока производителност](#)
- [Заклучване на контролера](#)

## Декларации за защитата

Принтерът поддържа стандарти за защита и препоръчителни протоколи, които помагат за защита на принтера, запазване на важната информация в мрежата и улесняване на наблюдението и техническото обслужване на принтера.

## IP Security

IP Security (IPsec) представлява набор от протоколи, които управляват трафика до и от принтера в мрежа по IP протокол. IPsec осигурява удостоверяване от хост до хост, цялост на данните и кодиране на мрежовите комуникации.

За принтери, които са свързани към мрежа и имат сървър за печат HP Jetdirect, може да настроите IPsec от раздела **Networking (Работа в мрежа)** на вградения уеб сървър на HP.

## Присвояване на администраторска парола



Задайте парола на администратора за достъп до принтера и вградения уеб сървър на HP, за да не могат неупълномощени потребители да променят настройките на принтера.

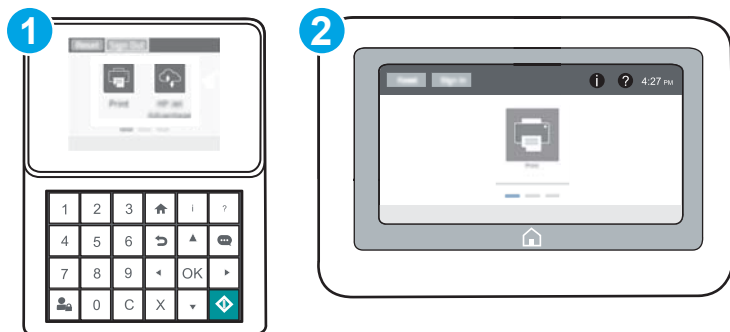

1. Отворете вградения уеб сървър на HP (EWS):

 **ЗАБЕЛЕЖКА:** Стъпките варират в зависимост от типа на контролния панел.





1	Контролен панел на клавиатура
2	Контролен панел със сензорен екран

- а. **Контролни панели на клавиатура:** От контролния панел на принтера натиснете бутона  и след това използвайте клавишите със стрелки, за да изберете менюто Ethernet . Натиснете бутона **OK**, за да отворите менюто и IP адреса или името на хоста на дисплея.

**Контролни панели със сензорен екран:** На контролния панел на принтера докоснете бутона  и след това изберете Мрежа  за да се покаже IP адресът или името на хоста.

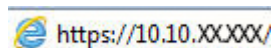
- б. Отворете уеб браузър и в адресното поле въведете IP адреса или име на хост точно така, както се показва на контролния панел на принтера. Натиснете клавиша **Enter** от клавиатурата на компютъра. Отваря се EWS.



-  **ЗАБЕЛЕЖКА:** Ако на уеб браузъра се показва съобщение, което показва, че достъпът до уеб сайта може да не е сигурен, изберете опцията да продължите към уеб сайта. Достъп до този уеб сайт няма да навреди на компютъра.

- Кликнете върху раздела **Security** (Защита).
- Отворете менюто **General Security** (Обща защита).
- В полето, именувано **Set the Local Administrator Password** (Задаване на локална парола за администратор), въведете името, което да се асоциира с паролата в поле **Username** (Потребителско име).
- Въведете паролата в полето **New Password** (Нова парола) и след това я въведете отново в полето **Verify Password** (Потвърждаване на парола).

-  **ЗАБЕЛЕЖКА:** За да промените съществуваща парола, трябва първо да въведете съществуващата парола в полето **Old Password** (Стара парола).

- Кликнете върху бутона **Apply** (Приложи).

-  **ЗАБЕЛЕЖКА:** Запишете си паролата и я запазете на сигурно място. Паролата на администратора не може да бъде възстановена. Ако паролата на администратора е загубена или забравена, обърнете се към Поддръжка на HP на [support.hp.com](http://support.hp.com) за помощ за напълно нулиране на принтера.

Някои функции от контролния панел на принтера може да са защитени така, че неупълномощени лица да не могат да ги използват. Когато някоя функция е защитена, принтерът ви подканва да се впишете, преди да можете да я използвате. Можете да се впишете и без да чакате подканване чрез докосване на бутона **Sign In** (Вписване) от контролния панел на принтера.

Обикновено идентификационните данни за вписване в принтера са същите като тези за вписване в мрежата. Консултирайте се с мрежов администратор за този принтер, ако имате въпроси относно това какви данни за вписване да използвате.

1. **Контролни панели на клавиатура:** Натиснете бутона за Вписване 

**Контролни панели със сензорен екран:** От началния екран на контролния панел на продукта изберете [Sign In \(Вписване\)](#).

2. Следвайте насоките, за да въведете идентификационните данни.



**ЗАБЕЛЕЖКА:** За да запазите принтера защитен, докоснете бутона за Отписване , когато сте приключили с използването на принтера.

## Поддръжка на шифроване: Защитени твърди дискове HP с висока производителност

Твърдият диск осигурява хардуерно шифроване, за да може защитено да съхранявате важни данни, без това да засегне производителността на принтера. Този твърд диск използва последния стандарт за шифроване Advanced Encryption Standard (AES) и има гъвкави функции за икономия на време, както и стабилни функционални възможности.

Използвайте менюто **Security (Защита)** във вградения уеб сървър на HP, за да конфигурирате диска.

## Заклучване на контролера

Форматиращото устройство е снабдено със слот, който можете да използвате, за да прикрепите защитен кабел. Заклучването на форматиращото устройство предотвратява отнемането на ценни компоненти от него.

# Настройки за пестене на енергия

## Въведение

- [Печат с EconoMode](#)
- [Настройте таймера за автоматично изключване и конфигурирайте принтера да използва 1 ват или по-малко енергия](#)

## Печат с EconoMode

Този принтер има опция EconoMode (Икономичен режим) за отпечатване на чернови на документи. Използването на EconoMode води до намаляване на консумацията на тонер. Използването на EconoMode (Икономичен режим) може да намали обаче и качеството на печат.

HP не препоръчва постоянно използване на EconoMode (Икономичен режим). Ако използвате непрекъснато EconoMode (Икономичен режим), е възможно тонерът да издържи по-дълго от механичните части на тонер касетата. Ако качеството на печат започне да се влошава и вече не е задоволително, помислете за смяна на тонер касетата.



**ЗАБЕЛЕЖКА:** Ако тази опция не е налична във драйвера за печат, можете да я зададете от контролния панел на принтера.

### Конфигурирайте EconoMode от драйвера за принтера

1. От софтуерната програма изберете опция **Печат**.
2. Изберете принтера, след което щракнете върху бутона **Properties (Свойства)** или **Preferences (Предпочитания)**.
3. Щракнете върху раздел **Хартия/качество**.
4. Щракнете върху квадратчето **EconoMode**, за да разрешите функцията, а след това щракнете върху **ОК**.

### Конфигуриране на EconoMode от контролния панел на принтера

1. От началния екран на контролния панел на принтера отворете менюто [Настройки](#).
2. Отворете следните менюта:
  - [Копиране/Печат](#) или [Печат](#)
  - [Default Print Options \(Опции за печат по подразбиране\)](#)
  - [Economode \(Икономичен режим\)](#)
3. Изберете **Вкл.** или **Изкл.**, за да разрешите или забраните тази функция.

## Настройте таймера за автоматично изключване и конфигурирайте принтера да използва 1 ват или по-малко енергия

Настройките за заспиване определят колко захранване използва принтерът, време на събуждане/заспиване, колко бързо принтерът влиза в режим на заспиване и колко бързо принтерът се събужда от режим на заспиване.



За да конфигурирате принтера да използва 1 ват или по-малко от захранването, докато е в режим на заспиване, въведете времената за Заспиване след неактивност и Автоматично изключване след настройките за заспиване.

1. От началния екран на контролния панел на принтера отворете менюто [Настройки](#).
2. Отворете следните менюта:
  - [General Settings \(Общи настройки\)](#)
  - [Настройки за енергия](#)
  - [Настройки за заспиване](#)
3. Изберете [Заспиване след неактивност](#), за да определите минутите, когато принтерът е неактивен, преди да премине в режим на заспиване. Въведете подходящия период от време.

---

 **ЗАБЕЛЕЖКА:** По подразбиране времето за режима за заспиване е 0 минути. Нула (0) показва, че принтерът ще влезе в режим на заспиване след по-малко от 1 минута.

---

4. Изберете [Автоматично изключване след заспиване](#) за поставяне на принтера в по-дълбок режим на пестене на енергия след определен период на заспиване. Въведете подходящия период от време.

---

 **ЗАБЕЛЕЖКА:** По подразбиране принтерът ще се събужда от Автоматично изключване в отговор на всяка дейност, различна от USB или Wi-Fi, но може да бъде зададен да се събужда само от бутона на захранването.

---

5. Изберете [Готово](#), за да запазите настройките.

## HP Web Jetadmin

HP Web Jetadmin е отличен с награди, водещ в отрасъла инструмент за ефикасно управление на най-различни мрежови устройства HP, включително принтери, многофункционални принтери и цифрови изпращащи устройства. С това цялостно решение можете дистанционно да инсталирате, наблюдавате, поддържате, отстранявате проблеми и защитавате своята среда за печат и работа с изображения, като увеличавате в крайна сметка производителността чрез икономия на време и разходи и контрол върху вложените средства.

Периодично излизат надстройки на HP Web Jetadmin, за да осигуряват поддръжка за конкретни функции на продукта. Отидете на [www.hp.com/go/webjetadmin](http://www.hp.com/go/webjetadmin) за повече информация.

## Актуализации на софтуера и фърмуера

HP редовно актуализира функциите, които фърмуерът на принтера осигурява. За да се възползвате от най-новите функции, актуализирайте фърмуера на принтера. Изтеглете файла с най-новата актуализация на фърмуера от уеб сайта:

Отидете на [www.hp.com/support/ljM607](http://www.hp.com/support/ljM607), [www.hp.com/support/ljM608](http://www.hp.com/support/ljM608), or [www.hp.com/support/ljM609](http://www.hp.com/support/ljM609).  
Щракнете върху **Drivers & Software (Драйвери и софтуер)**.



---

## 6 Решаване на проблеми

- [Поддръжка на потребителя](#)
- [Система за помощ от контролния панел](#)
- [Restore factory settings \(Възстановяване на фабричните настройки\)](#)
- [Съобщението "Cartridge is low" \(Касетата е с ниско ниво\) или "Cartridge is very low" \(Касетата е с много ниско ниво\) ще се покаже на контролния панел на принтера](#)
- [Принтерът не поема хартия или я подава грешно](#)
- [Изчистване на заседнала хартия](#)
- [Подобряване на качеството на печат](#)
- [Таблица за дефекти в изображението](#)
- [Разрешаване на проблеми с кабелната мрежа](#)
- [Разрешаване на проблеми с безжичната мрежа](#)

### За повече информация:

Следната информация е валидна към момента на публикуване. За актуална информация вижте [www.hp.com/support/ljM607](http://www.hp.com/support/ljM607), [www.hp.com/support/ljM608](http://www.hp.com/support/ljM608), or [www.hp.com/support/ljM609](http://www.hp.com/support/ljM609).

Цялостната помощ на HP за вашия принтер включва следната информация:

- Инсталиране и конфигуриране
- Изучаване и използване
- Решаване на проблеми
- Изтеглете актуализации за софтуера и фърмуера
- Присъединете се към форуми за поддръжка
- Намерете нормативна информация и информация за гаранцията

## Поддръжка на потребителя

Поддръжка по телефона за вашата страна/регион	Телефонните номера за страната/региона можете да намерите от листовката в опаковката на принтера или на адрес <a href="http://support.hp.com">support.hp.com</a> .
Трябва да сте готови да съобщите името на принтера, серийния номер, датата на закупуване и описанието на проблема	
Сдобийте се с 24-часова онлайн поддръжка и изтеглете програмни продукти и драйвери	<a href="http://www.hp.com/support/ljM607">www.hp.com/support/ljM607</a> , <a href="http://www.hp.com/support/ljM608">www.hp.com/support/ljM608</a> , or <a href="http://www.hp.com/support/ljM609">www.hp.com/support/ljM609</a>
Поръчка на допълнителни услуги или договори за поддръжка от HP	<a href="http://www.hp.com/go/carepack">www.hp.com/go/carepack</a>
Регистрирайте принтера	<a href="http://www.register.hp.com">www.register.hp.com</a>

## Система за помощ от контролния панел

Принтерът има вградена система за помощ, която обяснява как се използва всеки екран. За да отворите системата за помощ, докоснете бутона за помощ  в горния десен ъгъл на екрана.

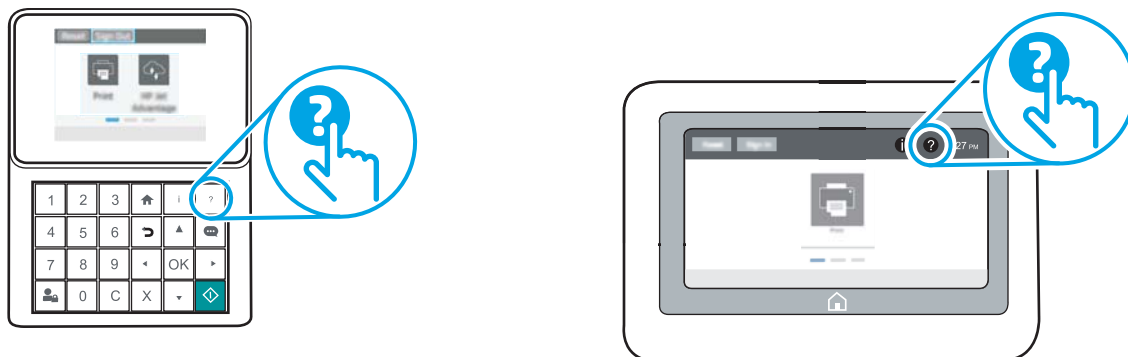

За някои екрани помощта отваря глобално меню, от което можете да търсите конкретни теми. Можете да обхождате структурата на менюто чрез докосване на бутоните в менюто.

Някои екрани за помощ включват анимация, която показва специфични процедури, напр. отстраняване на засядания на хартия.

Ако принтерът ви алармира за грешка или ви предупреди за нещо, докоснете бутона за помощ , за да отворите съобщение, описващо проблема. Това съобщение ще съдържа и указания как да разрешите проблема.

# Restore factory settings (Възстановяване на фабричните настройки)

## Въведение

Използвайте един от следните методи за възстановяване на първоначалните фабрични настройки на принтера.

 **ЗАБЕЛЕЖКА:** Възстановяването на фабричните настройки връща повечето от настройките на принтера до техните фабрични настройки по подразбиране. Но някои настройки не се променят, като език, дата, час и някои настройки на конфигурацията на мрежата.

## Първи начин: Възстановяване на фабричните настройки от контролния панел на принтера

1. От началния екран на контролния панел на принтера отворете менюто [Настройки](#).
2. Отворете следните менюта:
  - [General \(Общи\)](#)
  - [Възстановяване на фабричните настройки](#)

3. Изберете [Нулиране](#).

Съобщение за потвърждение ви съветва, че изпълнението на функцията за нулиране на настройките може да доведе до загуба на данни.

4. Изберете [Reset](#) (Нулиране), за да завършите процеса.

 **ЗАБЕЛЕЖКА:** Принтерът се рестартира автоматично след завършване на нулирането.



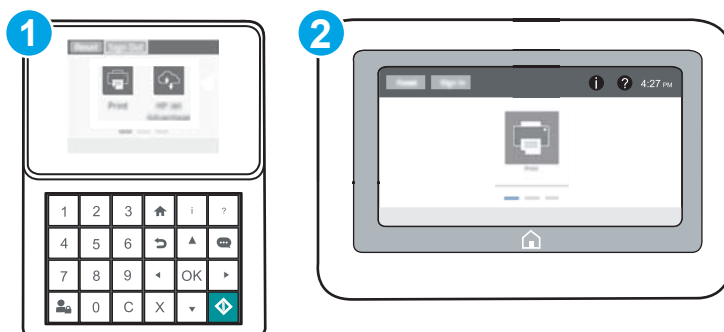

## Втори начин: Възстановете фабричните настройки от вградения уеб сървър на HP (само за принтери, свързани в мрежа)

 **ЗАБЕЛЕЖКА:** Стъпките варират в зависимост от типа на контролния панел.



1. Контролен панел на клавиатура
2. Контролен панел със сензорен екран



1. Отворете вградения уеб сървър на HP (EWS):
  - а. **Контролни панели на клавиатура:** От контролния панел на принтера натиснете бутона  и след това използвайте клавишите със стрелки, за да изберете менюто Ethernet . Натиснете бутона **OK**, за да отворите менюто и IP адреса или името на хоста на дисплея.  
**Контролни панели със сензорен екран:** На контролния панел на принтера докоснете бутона  и след това изберете Мрежа , за да се покаже IP адресът или името на хоста.
  - б. Отворете уеб браузър и в адресното поле въведете IP адреса или името на хост точно така, както се показва на контролния панел на принтера. Натиснете клавиша **Enter** от клавиатурата на компютъра. Отваря се EWS.

 <https://10.10.XX.XXX/>

 **ЗАБЕЛЕЖКА:** Ако на уеб браузъра се показва съобщение, което указва, че достъпът до уеб сайта може да не е сигурен, изберете опцията да продължите към уеб сайта. Достъп до този уеб сайт няма да навреди на компютъра.

2. Отворете раздела **General (Общи)**.
3. От лявата страна на екрана щракнете върху **Reset Factory Settings (Възстановяване на фабрични настройки)**.
4. Щракнете върху бутона **Reset** (Нулиране).

 **ЗАБЕЛЕЖКА:** Принтерът се рестартира автоматично след завършване на нулирането.

## Съобщението "Cartridge is low" (Касетата е с ниско ниво) или "Cartridge is very low" (Касетата е с много ниско ниво) ще се покаже на контролния панел на принтера

**Cartridge is low (Касетата е с ниско ниво):** Принтерът показва кога нивото на тонер касетата е ниско. Действителният оставащ експлоатационен срок на тонер касетата може да варира. Имайте предвид да си подготвите резервна касета, в случай че качеството на печат стане неприемливо. Не е нужно тонер касетата да се сменя сега.

Продължете да печатате с текущата касета, докато преразпределението на тонера спре да дава приемливо качеството на печата. За преразпределяне на тонера извадете тонер касетата от принтера и леко разклатете касетата напред и назад около хоризонталната ѝ ос. За графично представяне вижте инструкциите за смяна на касетата. Поставете отново тонер касетата в принтера и затворете капака.

**Cyan cartridge is very low (Много ниско ниво в касета циан):** Принтерът показва кога нивото на тонер касетата е много ниско. Действителният оставащ експлоатационен срок на тонер касетата може да варира. Имайте предвид да си подготвите резервна касета, в случай че качеството на печат стане неприемливо. Не е необходимо да се подменя тонер касетата освен ако качеството на печат вече не е приемливо.

Когато дадена тонер касета HP достигне ниво **Very Low (Много ниско)**, гаранцията Premium Protection Warranty на HP за тази тонер касета свършва.

### Промяна на настройките за "Много ниско ниво"

Можете да промените начина, по който принтерът реагира, когато консумативите достигнат състояние на много ниско ниво. Не е необходимо да връщате тези настройки, когато поставите нова тонер касета.

1. От началния екран на контролния панел на принтера отворете менюто [Настройки](#).
2. Отворете следните менюта:
  - [Manage Supplies \(Управление на консумативите\)](#)
  - [Много ниско поведение](#)
  - [Black Cartridge \(Черна касета\)](#) или [Color Cartridges \(Цветни касети\)](#)
3. Изберете една от следните опции:
  - Изберете опцията [Stop \(Стп\)](#), за да настроите принтера да спре да печата, когато касетата достигне прага **Very Low (Много ниско ниво)**.
  - Изберете опцията [Prompt to continue \(Запитване за продължаване\)](#), за да настроите принтера да спре да печата, когато касетата достигне прага **Very Low (Много ниско ниво)**. Можете да потвърдите запитването или да замените касетата, за да продължите да печатате.
  - Изберете опцията [Continue \(Продължаване\)](#), за да настроите принтера да ви предупреди, че касетата е с много ниско ниво, и да продължи да печата след настройката за **Very Low (Много ниско ниво)** без взаимодействие. Това може да доведе до незадоволително качество на печат.

### Order supplies (Поръчайте консумативи)

---

Поръчка на консумативи и принадлежности

[www.hp.com/go/suresupply](http://www.hp.com/go/suresupply)

---

---

Поръчка чрез доставчици на поддръжка или услуги	Обърнете се към упълномощен от HP доставчик на поддръжка или услуги.
Поръчка чрез вградения уеб сървър на HP (EWS)	За да влезете, въведете IP адреса или името на хост на принтера в полето за адрес/URL на поддържан уеб браузър на компютъра ви. EWS съдържа връзка към уеб сайта HP SureSupply, който осигурява възможности за покупка на оригинални HP консумативи.

---

# Принтерът не поема хартия или я подава грешно

## Въведение

Следните решения могат да ви помогнат да разрешите проблеми, ако принтерът не захваща хартия от тавата или захваща повече листове наведнъж. Някоя от следните ситуации може да доведе до засядане на хартия.

- [Принтерът не поема хартия](#)
- [Принтерът поема няколко листа хартия](#)

## Принтерът не поема хартия

Ако принтерът не поема хартията от тавата, опитайте решенията по-долу.

1. Отворете принтера и извадете всякакви заседнали листове хартия. Уверете се, че няма скъсани остатъци хартия, които да останат във вътрешността на принтера.
2. Заредете тавата с правилния размер хартия за заданието.
3. Уверете се, че размерът и типът на хартията са зададени правилно на контролния панел на принтера.

4. Уверете се, че водачите на хартия в тавата са регулирани правилно за размера на хартията. Корижирайте водачите за подходящия отстъп в тавата. Стрелката на водача на тавата трябва да бъде точно изравнена със съответната маркировка на тавата.

 **ЗАБЕЛЕЖКА:** Не нагласяйте водачите за хартията плътно до купа с хартия. Нагласете ги до отстоянието или маркировките в тавата.

Следните изображения показват примери за вдлъбнатините според размера на хартията в тавите за различни принтери. Повечето принтери на HP имат маркировки, подобни на тези.

**Фигура 6-1** Размер на маркировките за Тава 1 или универсална тава

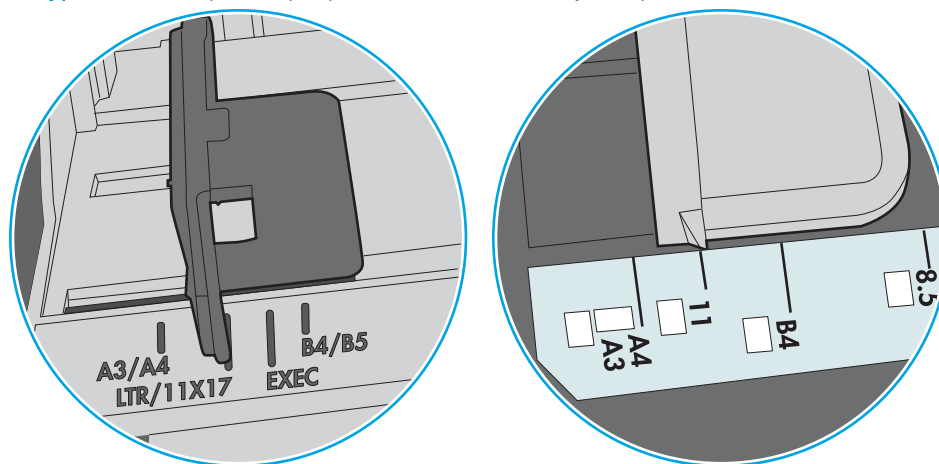

**Фигура 6-2** Маркировки за размера на касетъчни тави

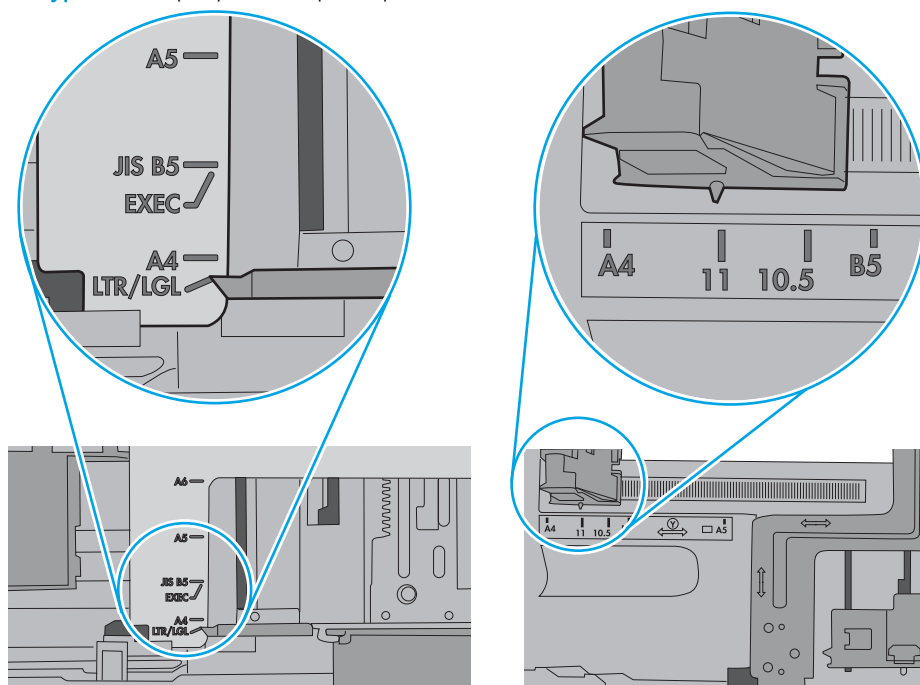

5. Проверете дали влажността в стаята отговаря на спецификациите за този принтер и дали хартията се съхранява в неотворени пакети. Повечето пакети хартия се продават във влагоустойчива опаковка, за да се запази хартията суха.

В среда с висока влажност хартията в горната част на купа в тавата може да абсорбира влага и може да има вълнообразен или неравномерен вид. Ако това се случи, извадете горните 5 до 10 листа хартия от купа.

В среда с ниска влажност прекомерно статично електричество може да доведе до залепване на листове хартия. Ако това се случи, извадете хартията от тавата и огънете купа хартия, като го държите от двете страни и съберете краищата до получаване на U форма. След това завъртете края надолу, обръщайки U формата. След това хванете всяка страна на купа с хартия и повторете този процес. Този процес освобождава отделните листове, без да предизвиква статично електричество. Подравнете купа хартия на плота, преди да го върнете в тавата.

Фигура 6-3 Техника за огъване на куп хартия

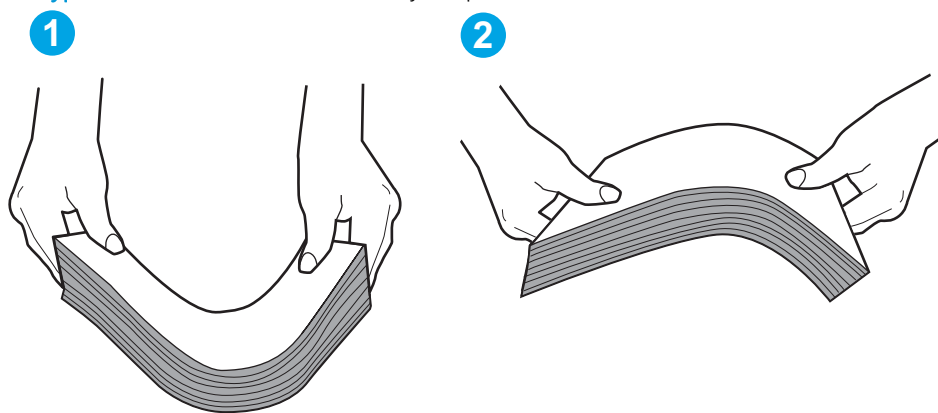

6. Проверете контролния панел на принтера, за да видите дали не показва подкана за ръчно подаване на хартията. Заредете хартия и продължете.
7. Ролките над тавата могат да бъдат замърсени. Почистете ролките с кърпа без власинки, напоена с топла вода. Използвайте дестилирана вода, ако имате.

**⚠ ВНИМАНИЕ:** Не пръскайте вода директно върху принтера. Вместо това пръснете вода върху кърпата или потопете кърпата във вода и я изстискайте, преди да почистите ролките.

Следните изображения показват примери за местоположението на ролката за Тава 1 или универсалната тава

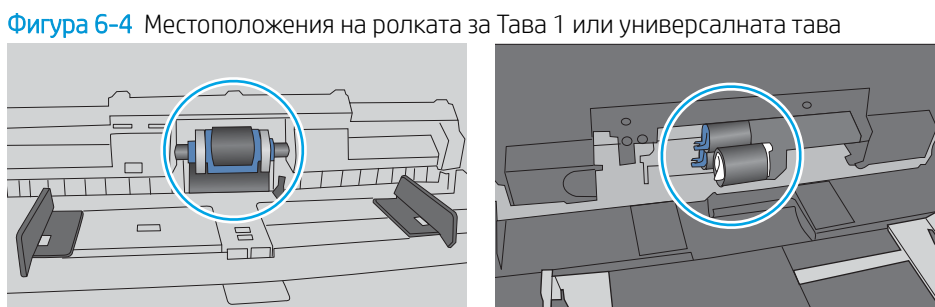

## Принтерът поема няколко листа хартия

Ако принтерът поема няколко листа хартия от тавата, опитайте решенията по-долу.

1. Свалете тестето с хартия от тавата, огънете го, завъртете го на 180 градуса и опитайте пак. *Не разлиствайте хартията.* Върнете тестето с хартия в тавата.

 **ЗАБЕЛЕЖКА:** Разлистването на хартията предизвиква статично електричество. Вместо разлистване на хартията, огънете купа хартия, като го държите от двете страни до оформяне на U форма. След това завъртете края надолу, обръщайки U формата. След това хванете всяка страна на купа с хартия и повторете този процес. Този процес освобождава отделните листове, без да предизвиква статично електричество. Подравнете купа хартия на плота, преди да го върнете в тавата.

Фигура 6-5 Техника за огъване на куп хартия

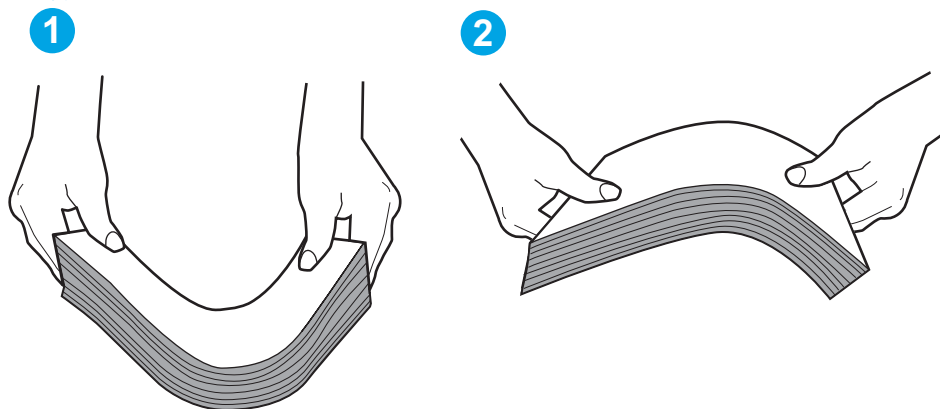

2. Използвайте само хартия, която отговаря на спецификациите на HP за този принтер.
3. Проверете дали влажността в стаята отговаря на спецификациите за този принтер и дали хартията се съхранява в неотворени пакети. Повечето пакети хартия се продават във влагоустойчива опаковка, за да се запази хартията суха.

В среда с висока влажност хартията в горната част на купа в тавата може да абсорбира влага и може да има вълнообразен или неравномерен вид. Ако това се случи, извадете горните 5 до 10 листа хартия от купа.

В среда с ниска влажност прекомерно статично електричество може да доведе до залепване на листове хартия. Ако това се случи, извадете хартията от тавата и огънете купа, както е описано по-горе.

4. Използвайте хартия, която не е намачкана, сгъната или повредена. Ако се налага, използвайте хартия от друг пакет.

5. Уверете се, че тавата не е препълнена, като проверите маркировките за височина на купа в тавата. Ако е препълнена, свалете целия куп хартия от тавата, подравнете листовите и върнете част от хартията в тавата.

Следните изображения показват примери с маркировките за височина на купа в тавите за различни принтери. Повечето принтери на HP имат маркировки, подобни на тези. Също така се уверете, че всички листове хартия са под ограничителните пластинки в близост до маркировките за височина на купа. Тези разделители държат хартията в правилната позиция при влизане в принтера.

**Фигура 6-6** Маркировки за височина на купа хартия

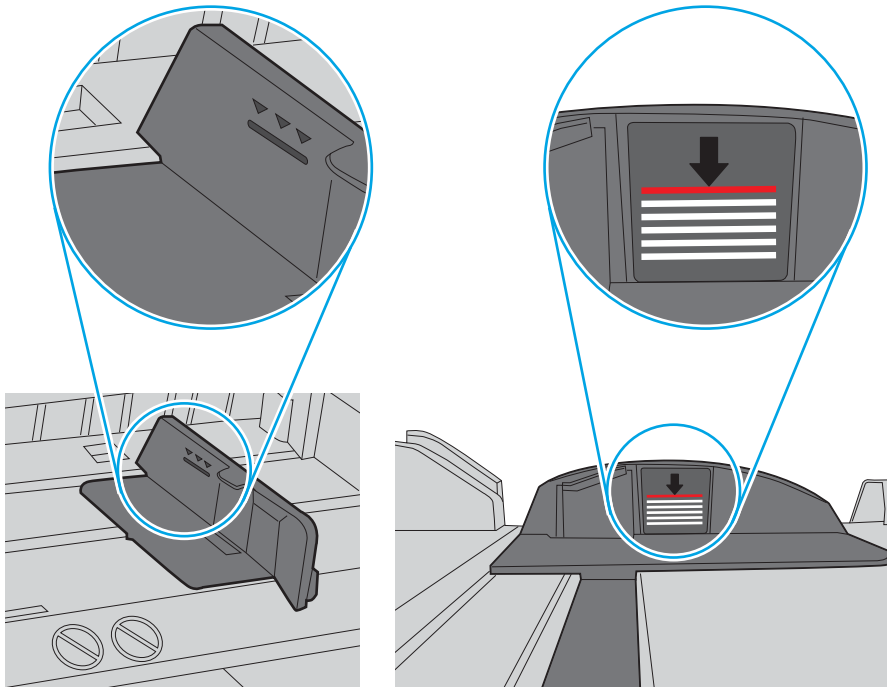

**Фигура 6-7** Пластини за купа хартия

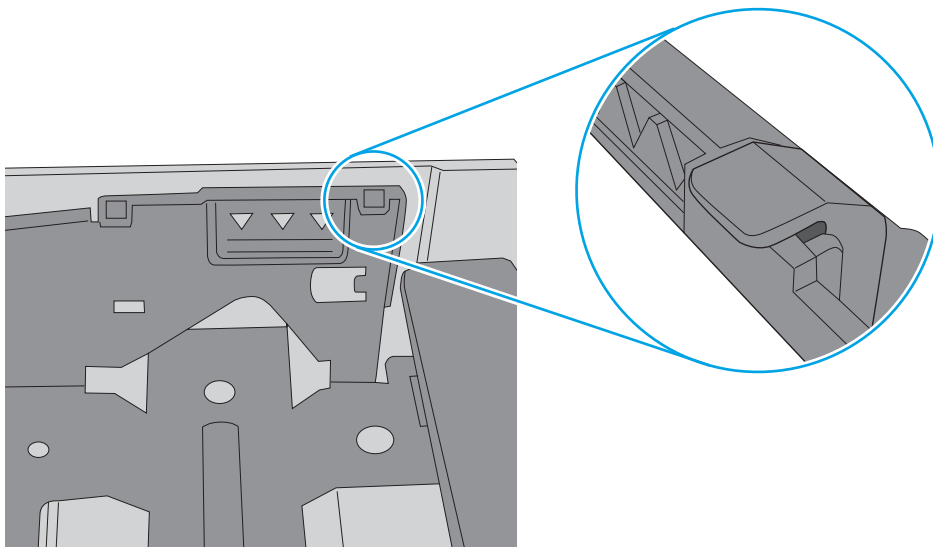



6. Уверете се, че водачите на хартия в тавата са регулирани правилно за размера на хартията. Корижирайте водачите за подходящия отстъп в тавата. Стрелката на водача на тавата трябва да бъде точно изравнена със съответната маркировка на тавата.

 **ЗАБЕЛЕЖКА:** Не нагласяйте водачите за хартията плътно до купа с хартия. Нагласете ги до отстоянието или маркировките в тавата.

Следните изображения показват примери за вдлъбнатините според размера на хартията в тавите за различни принтери. Повечето принтери на HP имат маркировки, подобни на тези.

**Фигура 6-8** Размер на маркировките за Тава 1 или универсална тава

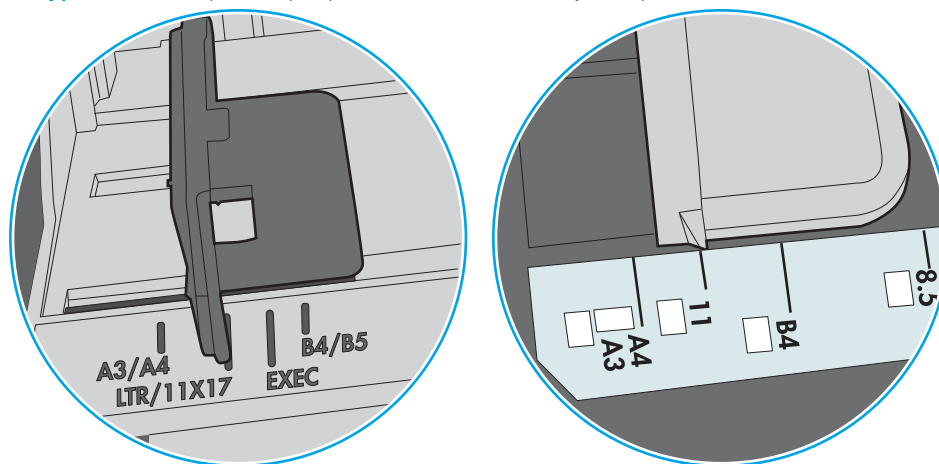

**Фигура 6-9** Маркировки за размера на касетъчни тави

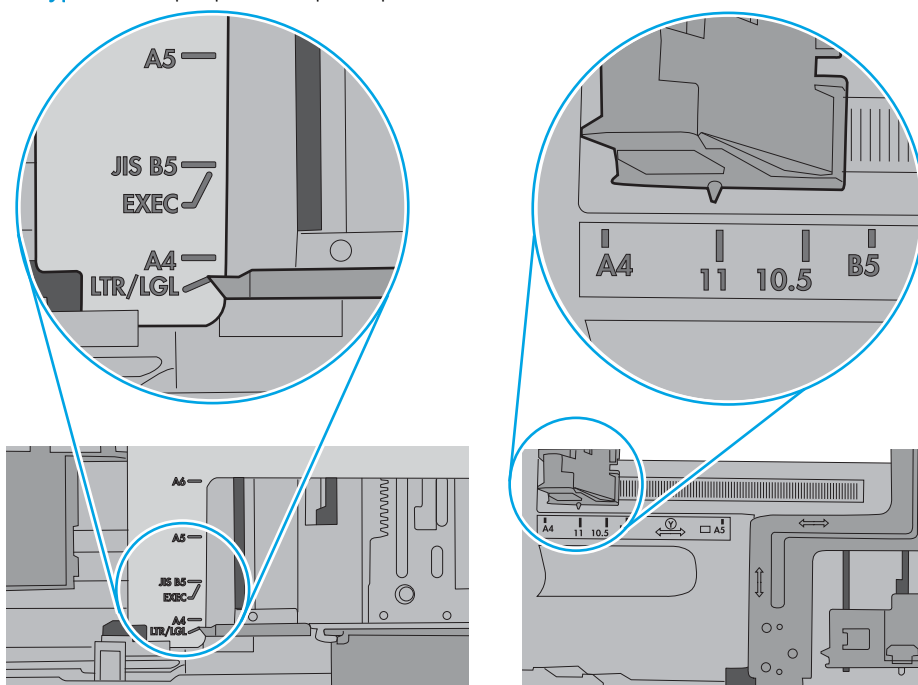

7. Уверете се, че печатната среда е в рамките на препоръчаните спецификации.

# Изчистване на заседнала хартия

## Въведение

Следната информация включва указания за отстраняване на заседнала хартия в принтера.

- [Местоположения на заседналата хартия](#)
- [Автоматична навигация за почистване на заседнала хартия](#)
- [Хартията засяда често или многократно?](#)
- [Почистване на заседнала хартия в Тава 1](#)
- [Изчистване на заседнала хартия в тави 2, 3, 4 или 5](#)
- [Изчистване на заседнала хартия във входната тава с голям капацитет за 2100 листа](#)
- [Изчистване на заседания на хартия в задната вратичка и от областта на фюзера](#)
- [Изчистване на заседнала хартия в изходното отделение](#)
- [Изчистване на заседнала хартия в устройството за двустранен печат](#)
- [Изчистване на заседнала хартия в подаващо устройство за пликове](#)
- [Изчистване на заседания на хартия в пощенската кутия за сортиране/подвързване с телбод на HP](#)
- [Почистване на заседания в телбода](#)

## Местоположения на заседналата хартия

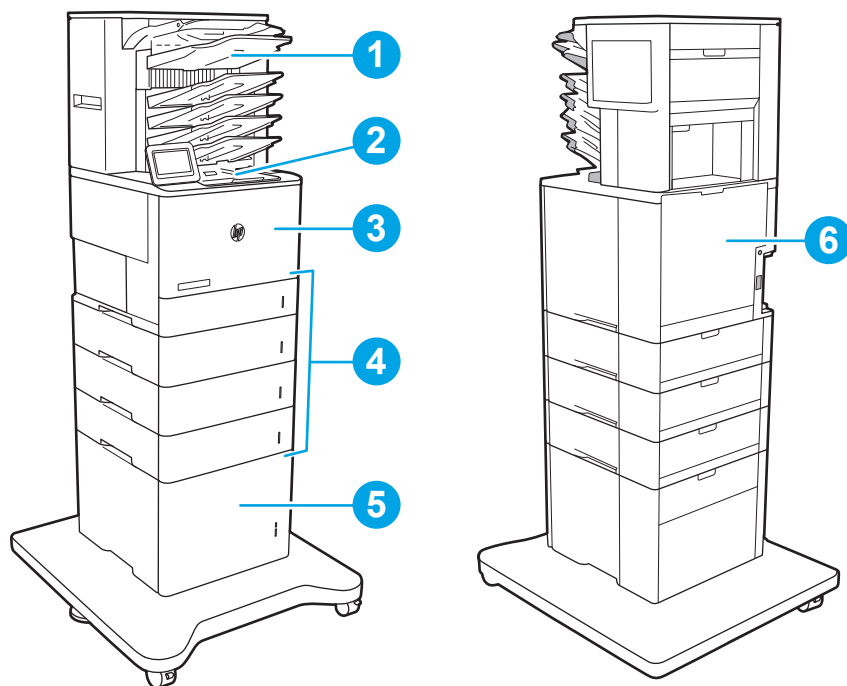

1	Пощенска кутия за сортиране/подвързване с телбод на НР
2	Изходна касета
3	Тава 1
4	Тави 2-5
5	Подаващо устройство НСІ за 2100 листа хартия
6	Устройство за двустранен печат и фюзер
	Подаващо устройство за пликове (не е показано)

## Автоматична навигация за почистване на заседнала хартия

Функцията за автоматична навигация ви помага да изчиствате заседания, като предоставя инструкции стъпка по стъпка на контролния панел. Когато изпълните дадена стъпка, принтерът показва инструкции за следващата стъпка, докато изпълните всички стъпки по процедурата.

## Хартията засяда често или многократно?

За да намалите броя на заседанията на хартия, опитайте следните решения.

 **ЗАБЕЛЕЖКА:** За да видите видеоклип, който демонстрира как да зареждате хартия по начин, който намалява броя на задръстванията с хартия, щракнете [тук](#).

1. Използвайте само хартия, която отговаря на спецификациите на НР за този принтер.
2. Използвайте хартия, която не е намачкана, сгъната или повредена. Ако се налага, използвайте хартия от друг пакет.

3. Използвайте хартия, на която още не е печатано или копирано.
4. Уверете се, че тавата не е препълнена. Ако е така, свалете цялото тесте хартия от тавата, подравнете листата и върнете част от хартията в тавата.
5. Уверете се, че водачите на хартия в тавата са регулирани правилно за размера на хартията. Регулирайте водачите така, че да докосват тестето, без да огъват листата.
6. Уверете се, че тавата е напълно вкарана в принтера.
7. Ако печатате на тежка, релефна или перфорирана хартия, използвайте функцията за ръчно подаване и подавайте листата един по един.
8. Отворете меню **Trays (Тави)** от контролния панел на принтера. Уверете се, че тавата е конфигурирана правилно за типа и размера на хартията.
9. Уверете се, че печатната среда е в рамките на препоръчаните спецификации.

## Почистване на заседнала хартия в Тава 1

Следната информация описва как да отстраните засядане на хартия в тава 1. При възникване на засядане на контролния панел се появява следното съобщение и анимирана инструкция за отстраняване на засядането.

- **13.A1.XX засядане в тава 1**

1. Ако заседналата хартия се вижда в Тава 1, изчистете засядането, като внимателно издърпайте хартията към себе си.

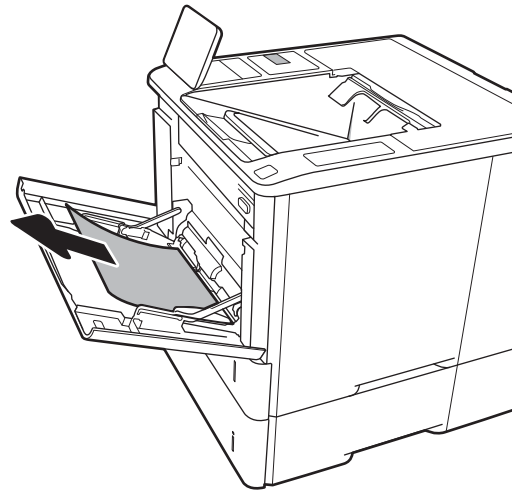

2. Затворете тава 1.

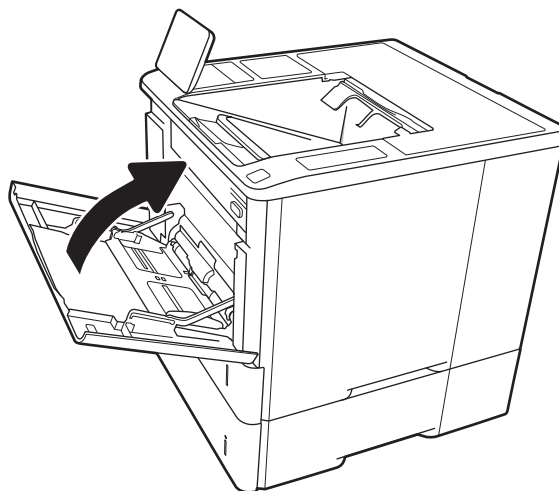

3. Издърпайте тава 2 от принтера.

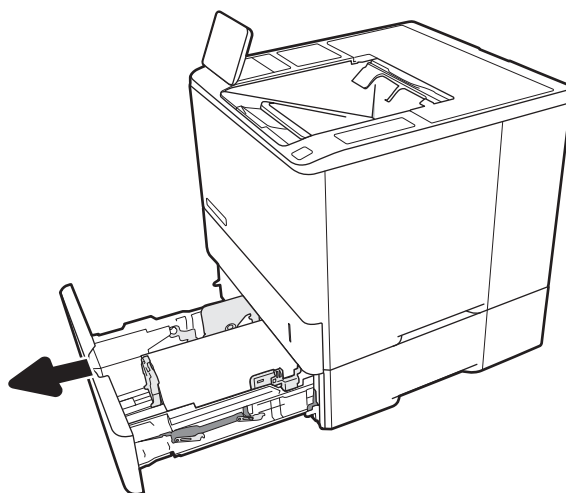

4. Спуснете пластината за засядания в отвора на тава 2.

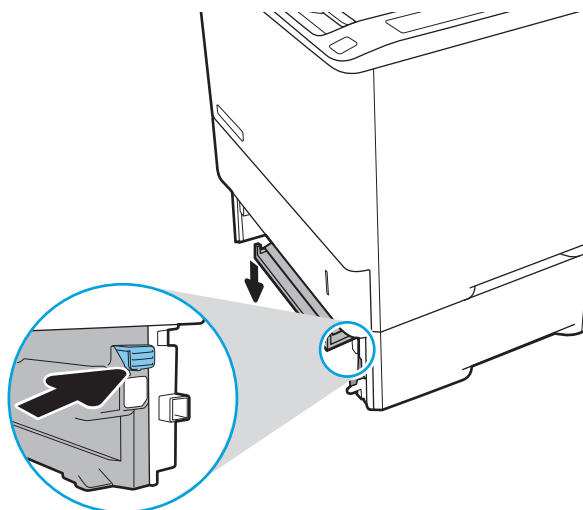

5. Издърпайте всякаква заседнала хартия право навън.

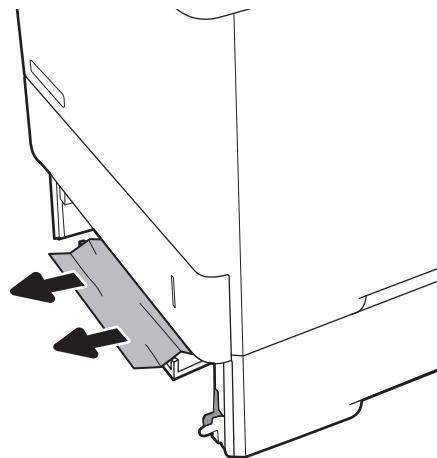

6. Повдигнете пластината за засядания обратно на мястото ѝ.

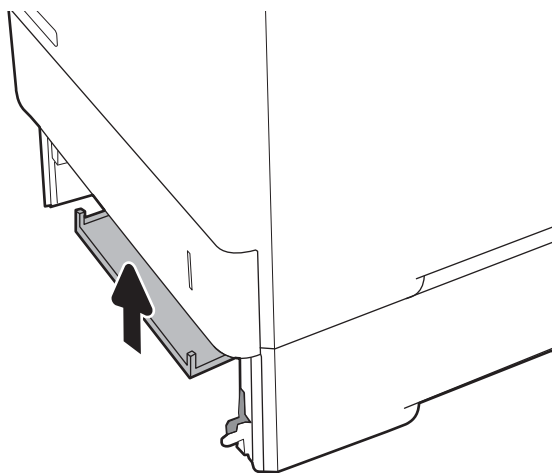

7. Поставете тава 2 в принтера.

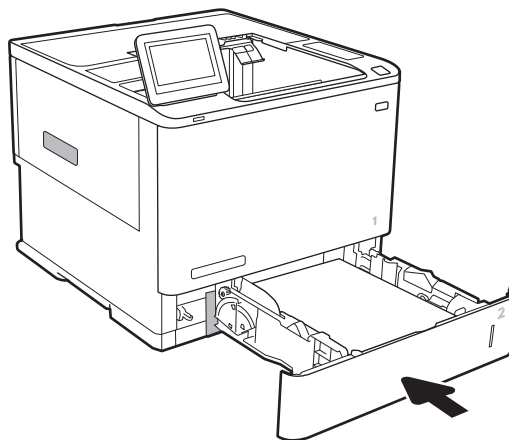

## Изчистване на заседнала хартия в тава 2, 3, 4 или 5

Информацията по-долу описва как да отстраните засядане на хартия в тава 2, 3, 4 или 5. При възникване на засядане на контролния панел се появява едно от следните съобщения и анимирана инструкция за отстраняване на засядането.

- 13.A2.XX засядане в тава 2
- 13.A3.XX засядане в тава 3
- 13.A4.XX засядане в тава 4
- 13.A5.XX засядане в тава 5

 **ЗАБЕЛЕЖКА:** Процедурата по-долу показва тава 2. Методът за отстраняване на засядания в тава 3, 4 и 5 е същият.

1. Извадете напълно тавата от принтера чрез издърпване и леко повдигане.

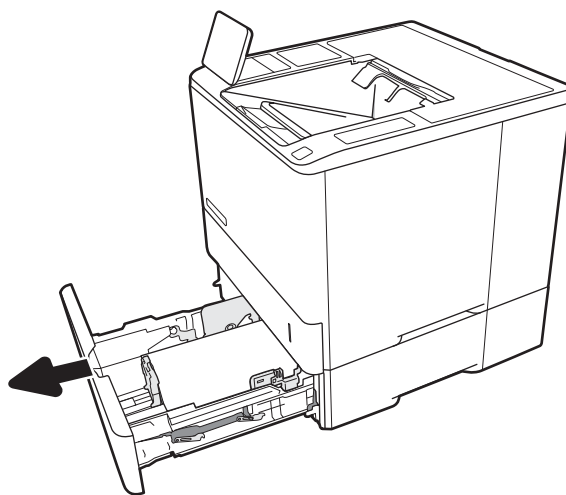

2. Премахнете всичката заседнала хартия или листите с нарушена цялост.

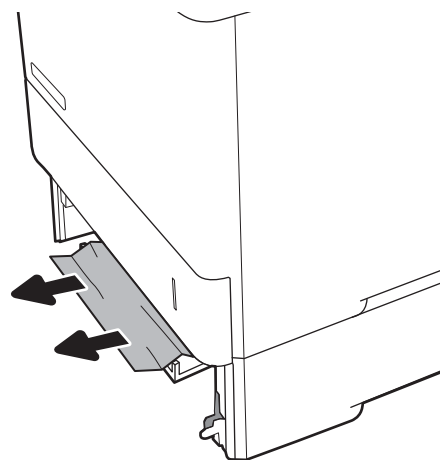

3. Поставете обратно и затворете тавата.

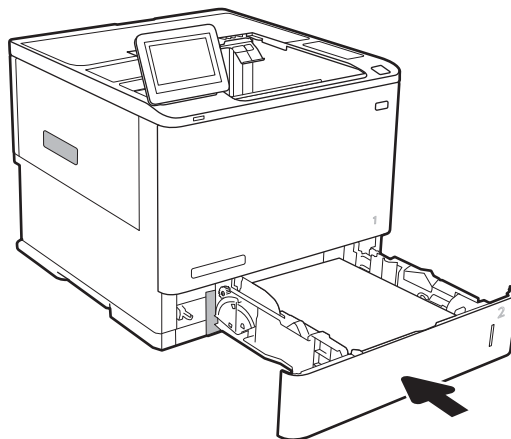

4. Отворете вратичката на задната страна на принтера.

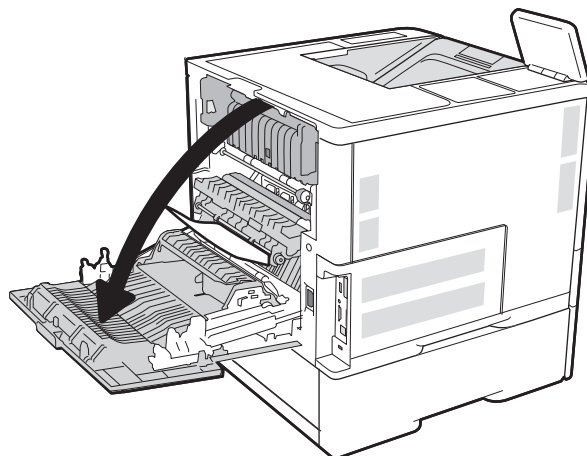

5. Извадете заседналата хартия.

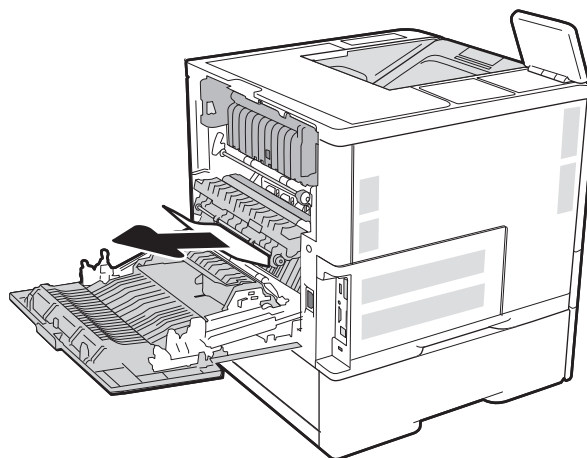



6. Извадете фюзера, като хванете ключалките от двете страни и издърпате фюзера навън от принтера.



**ВНИМАНИЕ:** Докато принтерът работи, фюзерът може да е горещ. Изчакайте го да изстине, преди да го пипате.

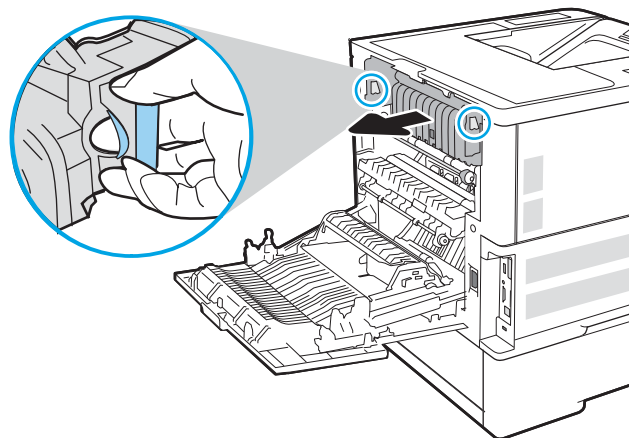

7. Извадете всякаква заседнала хартия от отвора на фюзера.

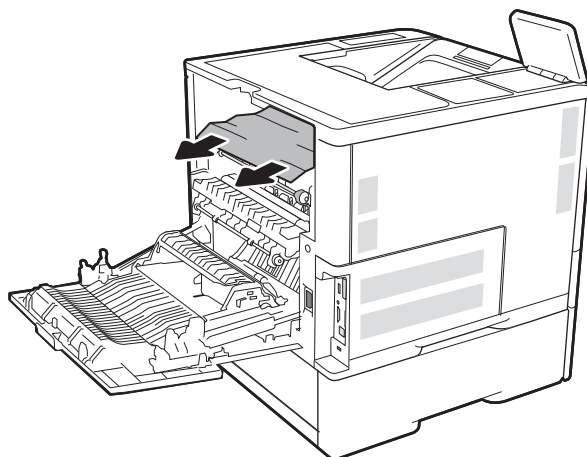

8. Поставете отново фюзера.

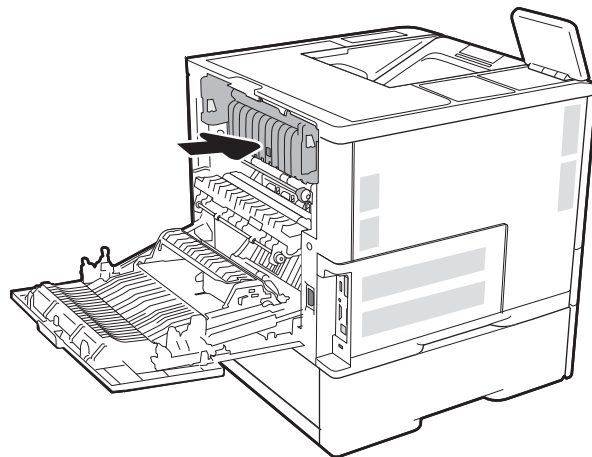

9. Затваряне на задната вратичка

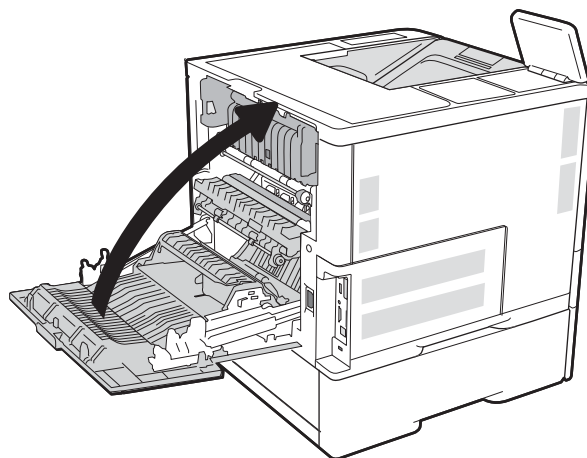

## Изчистване на заседнала хартия във входната тава с голям капацитет за 2100 листа

Следната информация описва как да изчистите засядане на хартия в тавата с голям капацитет за 2100 листа. При възникване на засядане на контролния панел се появява едно от следните съобщения и анимирана инструкция за отстраняване на засядането.

- 13.AY. XX засядане в тава Y, където Y означава номера на тавата, присвоен на HCl
- 13.FF. EE засядане отворена вратичка

1. Отворете входната тава с голям капацитет за 2100 листа.

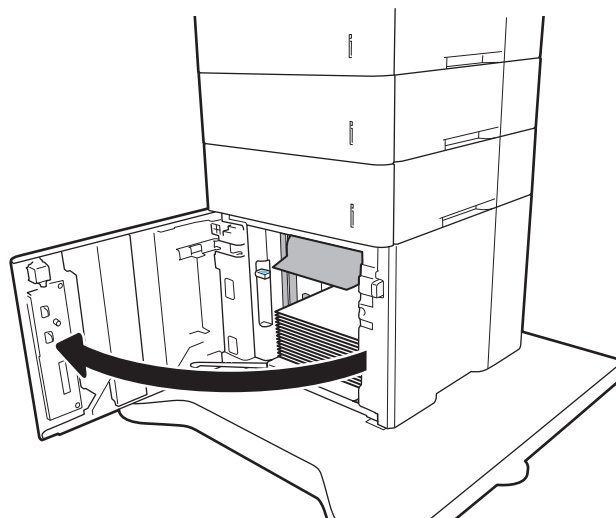

2. Извадете и изхвърлете всякакви повредени листа хартия.

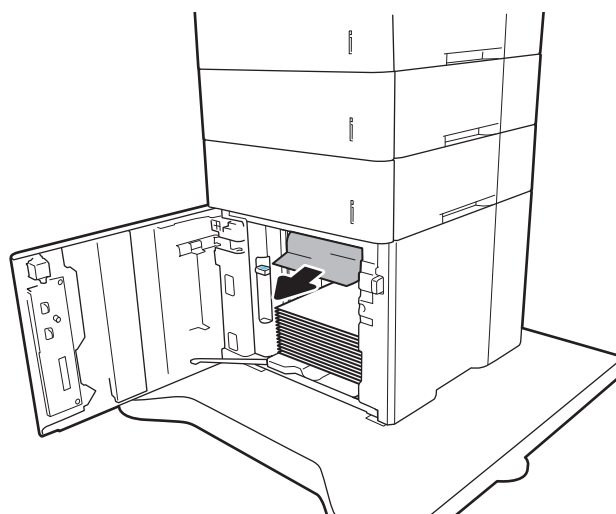

3. Извадете хартията от тавата.

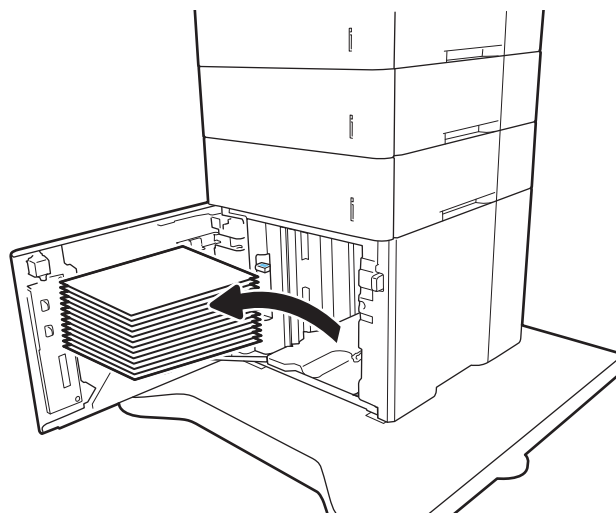

4. Ако хартията е заседнала в зоната на подаване, издърпайте я надолу, за да я извадите.

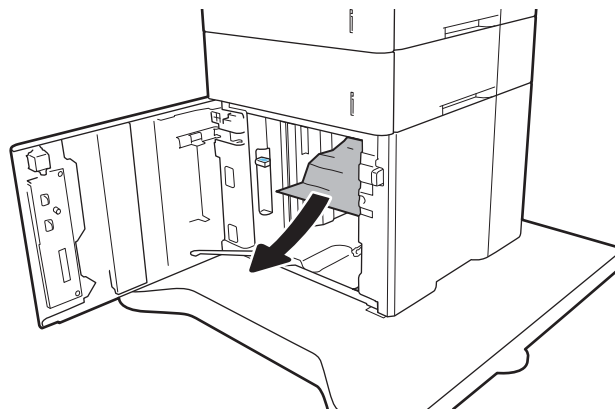

5. Заредете цял пакет хартия в НСІ. Тавата побира 2100 листа хартия.

**ЗАБЕЛЕЖКА:** За най-добри резултати заредете цял пакет хартия. Избягвайте да разделяте пакетите на по-малки части.

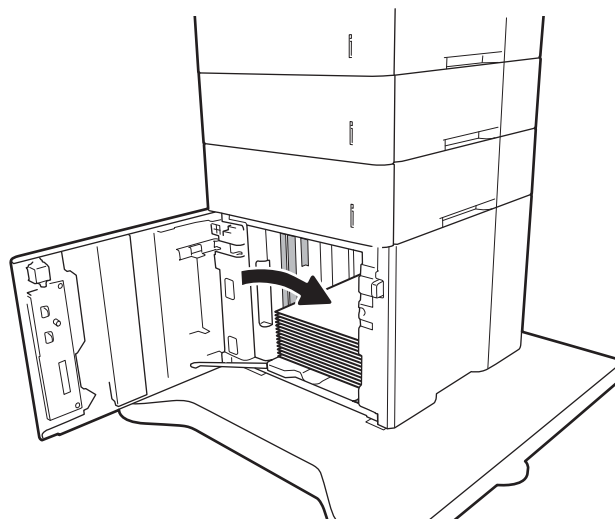

6. Затворете вратата на НСІ.

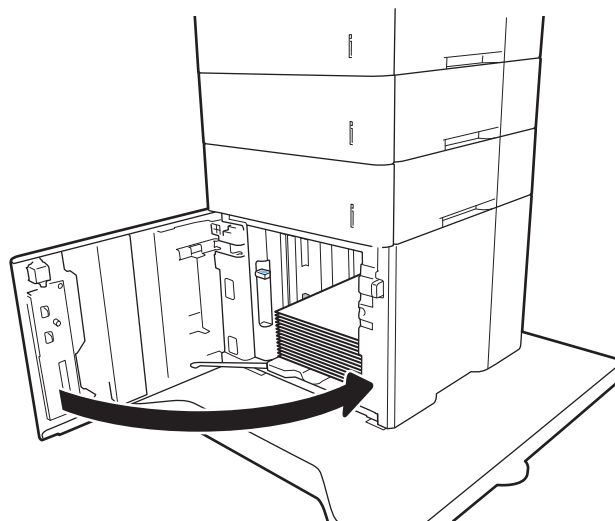

## Изчистване на заседания на хартия в задната вратичка и от областта на фюзера

Използвайте следната процедура за изчистване на заседнала хартия в задната вратичка и областта на нагревателния елемент. При възникване на засядане на контролния панел се появява едно от следните съобщения и анимирана инструкция за отстраняване на засядането.

- 13.B2.XX засядане в <капак или вратичка>
- 13.B9. XX засядане във фюзера

**⚠ ВНИМАНИЕ:** Докато принтерът работи, нагревателният елемент може да е горещ. Изчакайте го да изстине, преди да чистите засядания.

1. Отворете вратичката на задната страна на принтера.

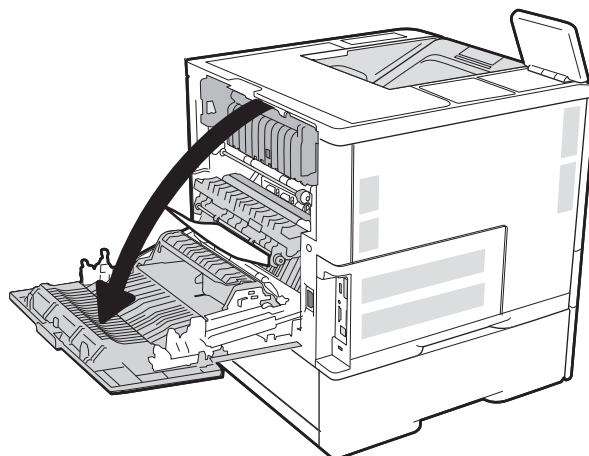

2. Извадете заседналата хартия.

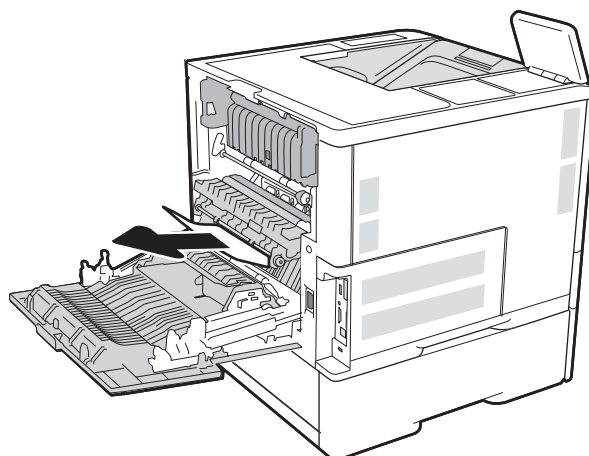

3. Извадете фюзера, като хванете ключалките от двете страни и издърпате фюзера навън от принтера.



**ВНИМАНИЕ:** Докато принтерът работи, фюзерът може да е горещ. Изчакайте го да изстине, преди да го пипате.

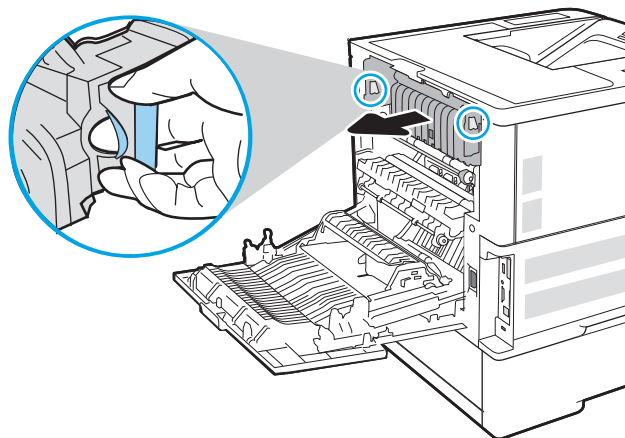

4. Извадете всякаква заседнала хартия от отвора на фюзера.

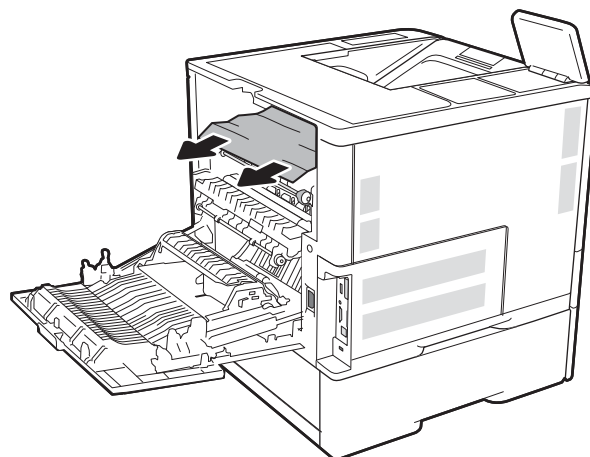

5. Поставете отново фюзера.

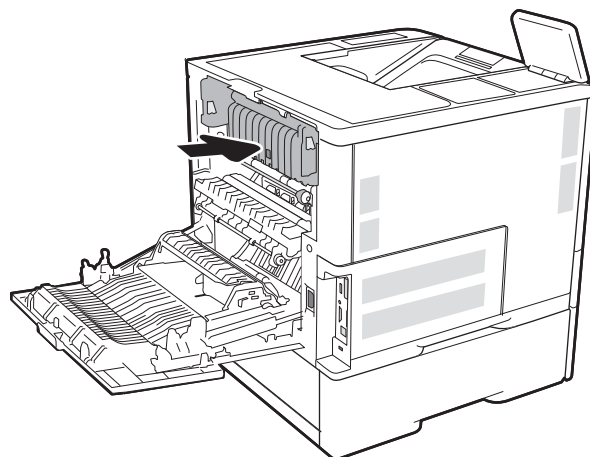

6. Затваряне на задната вратичка

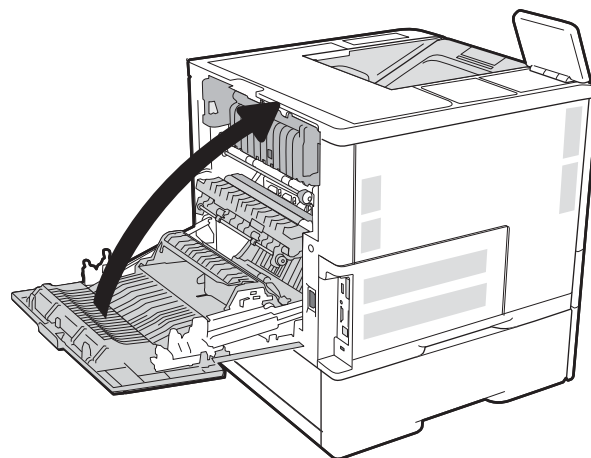

## Изчистване на заседнала хартия в изходното отделение

Следната информация описва как да отстраните хартия, заседнала в изходната касета. При възникване на засядане на контролния панел се появява следното съобщение и анимирана инструкция за отстраняване на засядането.

- 13.E1. XX засядане в стандартната изходна касета

1. Ако в изходната касета се вижда хартия, хванете водещия ръб на хартията и я извадете.

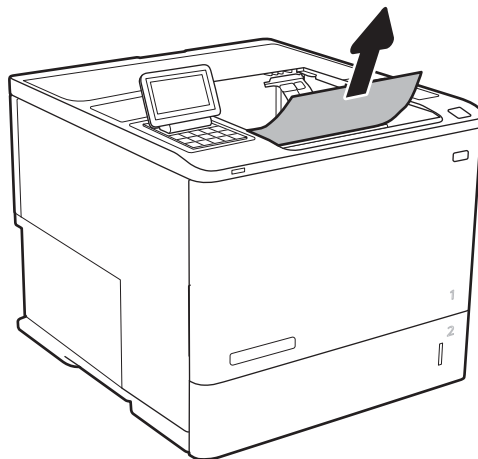

## Изчистване на заседнала хартия в устройството за двустранен печат

Използвайте следната процедура за проверка на хартията на всички възможни за засядане на хартия места в автоматичното устройство за двустранен печат. При възникване на засядане на контролния панел се появява анимирана инструкция за отстраняване на засядането.

- 13.CX.XX засядане в устройството за двустранен печат
- 13.DX.XX засядане в устройството за двустранен печат
- 13.B2.XX засядане в <капак или вратичка>

1. Отворете вратичката на задната страна на принтера.

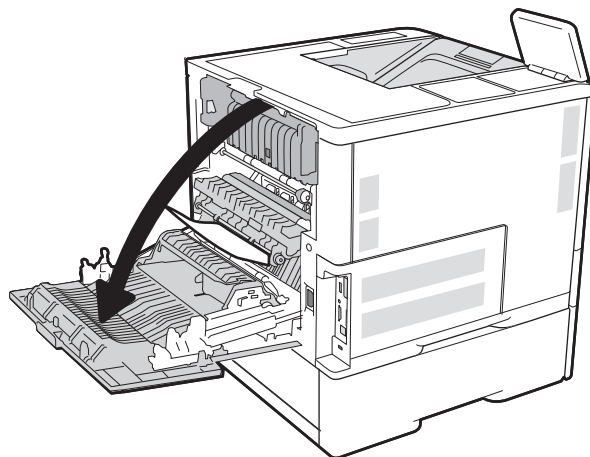



2. Извадете заседналата хартия.

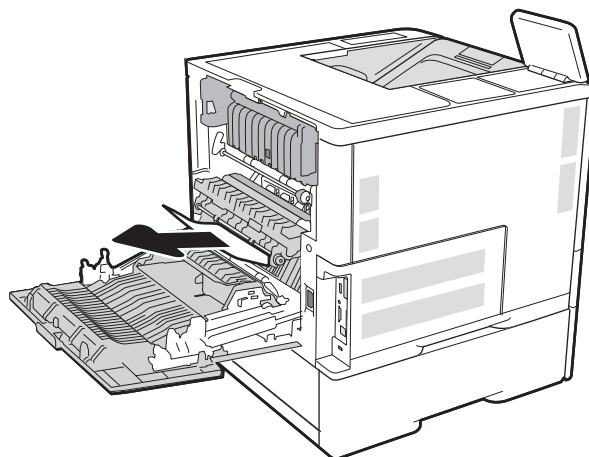

3. Затваряне на задната вратичка

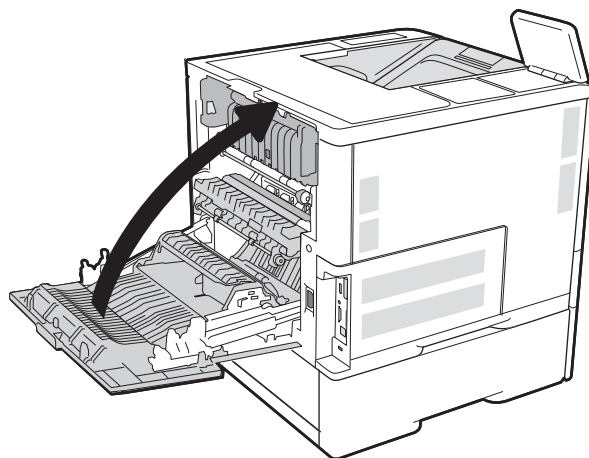

## Изчистване на заседнала хартия в подаващо устройство за пликове

Използвайте следната процедура за отстраняване на заседнала хартия в подаващото устройство за пликове. При възникване на засядане на контролния панел се появява едно от следните съобщения и анимирана инструкция за отстраняване на засядането.

- 13.A3.XX засядане в тава 3
- 13.A4.XX засядане в тава 4

1. Извадете напълно тавата от принтера чрез издърпване и леко повдигане.

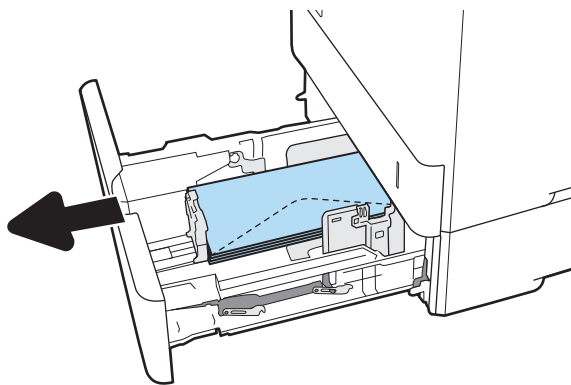

2. Извадете всякакви заседнали или повредени пликосе от тавата.

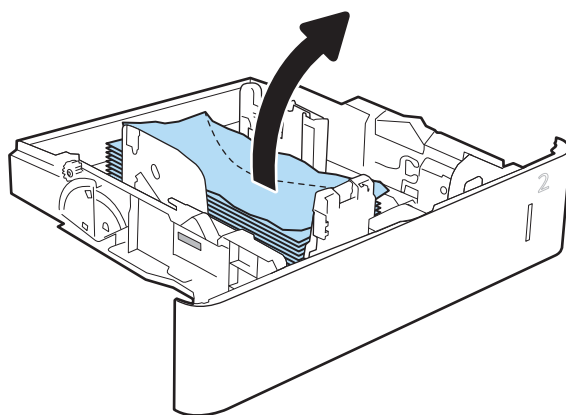

3. Отстранете всякакви пликосе от подаващите ролки вътре в принтера.

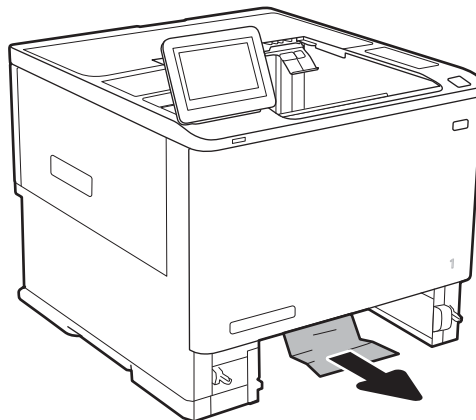

4. Поставете обратно и затворете тавата.

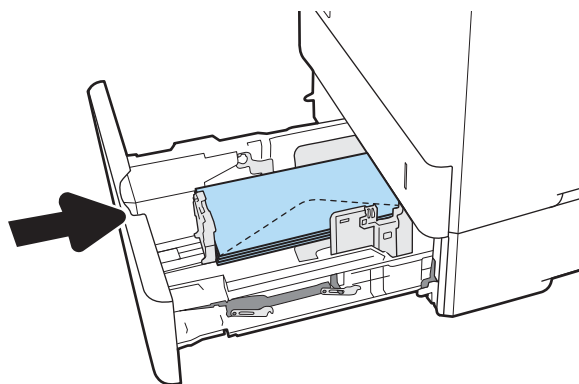

## Изчистване на засядания на хартия в пощенската кутия за сортиране/подвързване с телбод на НР

Следната информация описва как да отстраните хартия, заседнала в пощенската кутия за сортиране/подвързване с телбод на НР. При възникване на засядане на контролния панел се появява анимирана инструкция за отстраняване на засядането.

- 13.E1. XX засядане в стандартната изходна касета  
13.70.xx MBM засядане

1. Извадете всякаква заседнала хартия от изходните касети на пощенската кутия за сортиране/подвързване с телбод на HP.

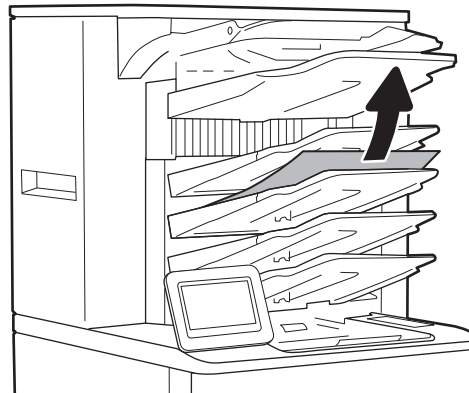

2. Отворете вратичката за достъп до засядането, която се намира отзад на телбода/подреждащото устройство. Ако вътре във вратата за достъп до засядането се вижда заседнала хартия, тогава я издърпайте право нагоре и я отстранете.

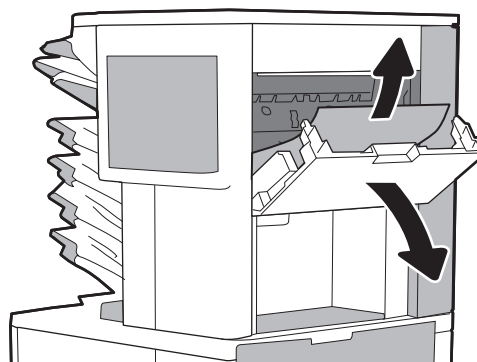

3. Затворете вратичката за достъп до засядането на пощенската кутия за сортиране/подвързване с телбод на HP.

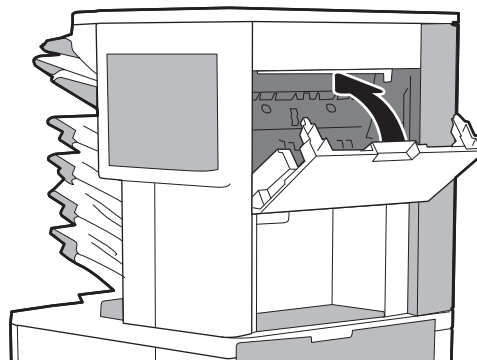

## Почистване на засядания в телбода

Следната информация описва как да отстраните телчета, заседнали в пощенската кутия за сортиране/подвързване с телбод на HP. При възникване на засядане на контролния панел се появява анимирана инструкция за отстраняване на засядането.

- 13.8 X. XX – засядане в телбода/подреждащото устройство

1. Отворете вратичката на телбода.

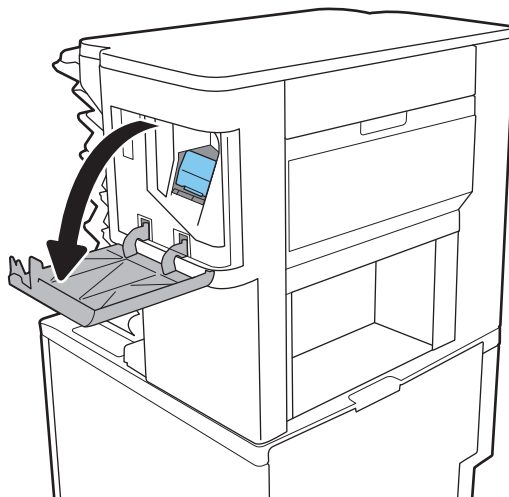

2. Изтеглете цветната дръжка на касетата със скоби за телбод, след което издърпайте касетата право навън.

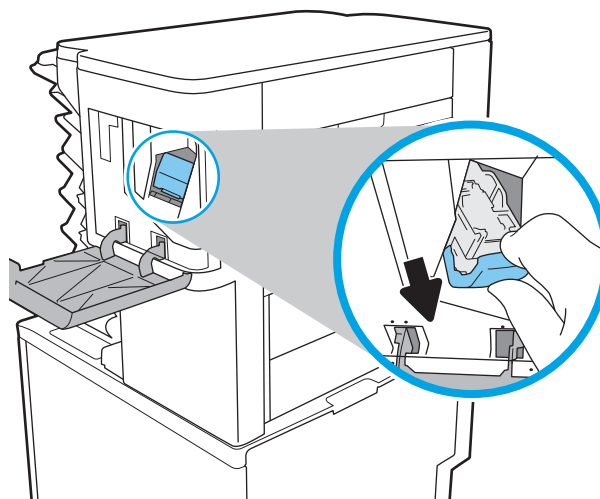

3. Повдигнете лостчето, намиращо се отзад на касетата за телбод.

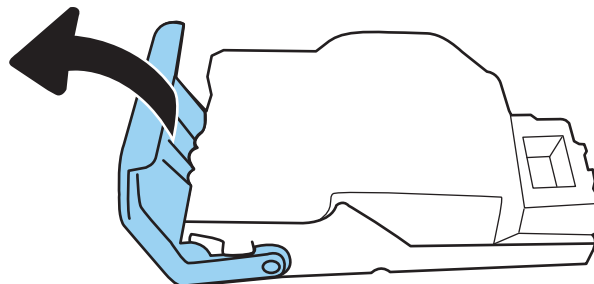

4. Отстранете заседналите скоби.

5. Затворете лостчето, намиращо се отзад на касетата за телбод. Уверете се, че щраква на мястото си.

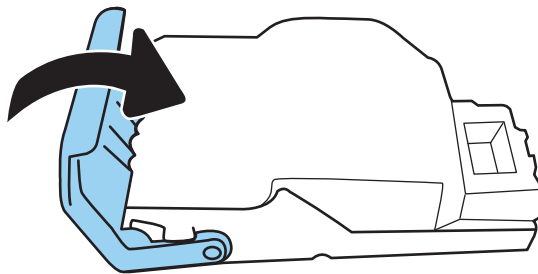

6. Поставете касетата със скоби в телбода и натиснете цветната дръжка, докато щракне на мястото си.

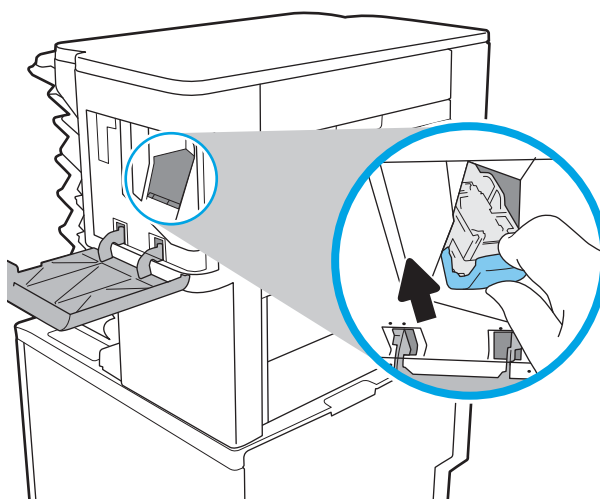

7. Затворете вратичката на телбода.

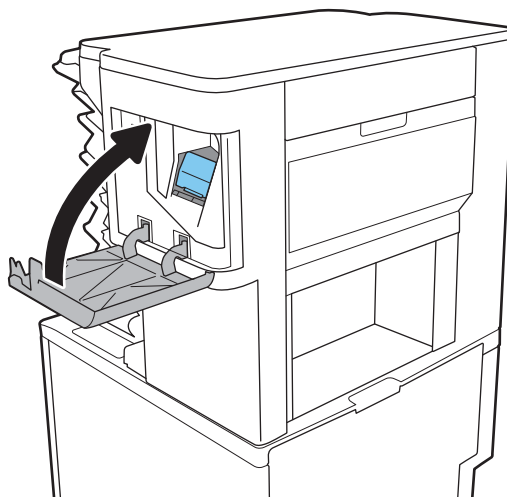

# Подобряване на качеството на печат

## Въведение

- [Печатайте от друга софтуерна програма](#)
- [Проверка на настройката за тип хартия на заданието за печат](#)
- [Проверка на състоянието на тонер касетата](#)
- [Печат на почистваща страница](#)
- [Визуална проверка на тонер касетата](#)
- [Проверка на хартията и средата за печат](#)
- [Опитайте друг драйвер за печат](#)
- [Проверка на настройката за EconoMode](#)
- [Регулиране на плътността на печата](#)

Ако принтерът има проблеми с качеството на печат, опитайте следните решения в представения ред за решаване на проблема.

## Печатайте от друга софтуерна програма

Опитайте да печатате от друга софтуерна програма. Ако страницата се отпечата правилно, проблемът идва от софтуерната програма, от която печатате.

## Проверка на настройката за тип хартия на заданието за печат

Проверете настройката на типа на хартията при печат от софтуерна програма и дали печатните страници имат петна, размивания или тъмен печат, нагъната хартия, пръснати точки от тонер, разхлабен тонер или малки площи с липсващ тонер.

## Проверка на настройката за вида на хартията (Windows)

1. От софтуерната програма изберете опция **Print** (Печат).
2. Изберете принтера, след което щракнете върху бутона **Properties** (Свойства) или **Preferences** (Предпочитания).
3. Щракнете върху раздел **Хартия/Качество**.
4. В падащия списък **Тип на хартията** кликнете върху опцията **Още....**
5. Разширете списъка за **Типът е:** опциите.
6. Разширете категорията на типовете хартия, които най-добре описват вашата хартия.
7. Изберете опцията за типа на използваната от вас хартия и натиснете бутона **ОК**.
8. Щракнете върху бутона **ОК**, за да затворите диалоговия прозорец **Свойства на документа**. В диалоговия прозорец **Print (Печат)** щракнете върху бутона **ОК**, за да отпечатате заданието.

## Проверка на вида хартия (Mac OS X)

1. Кликнете върху менюто **File (Файл)** и след това върху **Print (Печат)**.
2. В менюто **Printer (Принтер)** изберете принтера.
3. По подразбиране драйверът за печат показва менюто **Copies & Pages** (Копия и страници). Изберете падащия списък с менюта, и след това кликнете върху менюто **Finishing** (Завършване).
4. Изберете тип от падащия списък **Media Type (Тип носител)**.
5. Кликнете върху бутона **Print (Печат)**.

## Проверка на състоянието на тонер касетата

Следвайте тези стъпки за проверка на очаквания оставащ живот на тонер касетите и ако е приложимо, състоянието на други заменими части за поддръжка.

1. Печат на страница за състоянието на консумативите
  - а. От началния екран на контролния панел на принтера отворете менюто **Отчети**.
  - б. Отворете менюто **Страница за конфигурация/състояние**.
  - в. Изберете **Страница за състоянието на консумативите** и след това изберете **Печат** за отпечатване на страницата.

2. Проверка на състоянието на консумативите

- а. Погледнете отчета за състояние на консумативите, за да проверите процента на оставащия живот на тонер касетите и ако е приложимо – състоянието на другите заменими части за поддръжка.

Проблеми с качеството на печат може да възникнат, когато използвате тонер касета, която е близо до края на своя живот. Страницата за състояние на консумативите указва кога нивото на консуматива е твърде ниско. Когато консумативът на HP достигне този много нисък праг, гаранцията HP premium protection warranty за този консуматив приключва.

Не е необходимо да се подменя тонер касетата освен ако качеството на печат вече не е приемливо. Имайте предвид да си подготвите резервна касета, в случай че качеството на печат стане неприемливо.

Ако определите, че трябва да смените тонер касетата или други заменими части за поддръжка, страницата за състоянието на консумативите показва номерата на оригинални части на HP.

- б. Проверете, за да видите дали използвате оригинална касета на HP.

Оригиналната тонер касета на HP има думите “HP” или “Hewlett-Packard” или емблемата на HP върху себе си. За повече информация относно идентифицирането на касетите на HP вижте [www.hp.com/go/learnaboutesupplies](http://www.hp.com/go/learnaboutesupplies).

## Печат на почистваща страница

По време на процеса на печатане хартия, тонер и частици прах може да се натрупат във вътрешността на принтера, както и да доведат до проблеми с качеството на печат като тонер петънца или пръски, черти, линии или повтарящи се знаци.

Следвайте тези стъпки, за да почистите хартиените пътища на принтера.



1. От началния екран на контролния панел на принтера отворете менюто [Инструменти за поддръжка](#).
2. Отворете следните менюта:
  - [Техническо обслужване](#)
  - [Calibration/Cleaning \(Калибриране/почистване\)](#)
  - [Почистваща страница](#)
3. Изберете [Print \(Печат\)](#), за да отпечатате страница.

Съобщението **Cleaning (Почистване)** се показва на контролния панел на продукта. Процесът на почистване отнема няколко минути. Не изключвайте принтера, докато не приключи почистването. Когато приключи, изхвърлете отпечатаната страница.

## Визуална проверка на тонер касетата

Следвайте тези стъпки, за да инспектирате всяка тонер касета.

1. Извадете тонер касетите от принтера и се уверете, че запечатващата лента е свалена.
  2. Проверете чипа памет за повреда.
  3. Проверете повърхността на зеления барабан за изображенията.
- 
- ⚠ ВНИМАНИЕ:** Не пипайте барабана за изображения. Отпечатащите от пръсти върху барабана за изображения може да причинят проблеми с качеството на печат.
- 
4. Ако забележите някакви надрасквания, отпечатащи от пръсти или други повреди по барабана за изображенията, сменете тонер касетата.
  5. Монтирайте отново тонер касетата и разпечатайте няколко страници, за да видите дали проблемът е решен.

## Проверка на хартията и средата за печат

### Стъпка едно: Използване на хартия, която отговаря на спецификациите на HP

Някои проблеми с качеството на печата произлизат от използването на хартия, която не отговаря на спецификациите на HP.

- Винаги използвайте хартия от тип и с тегло, която този принтер поддържа.
- Използвайте хартия с добро качество и без разрези, белези, скъсани участъци, петна, ронливи частици, прах, набръчквания, празни пространства и нагънати или превити краища.
- Използвайте хартия, на която още не е печатано.
- Използвайте хартия, която не съдържа метален материал, като например искрящи продукти.
- Използвайте хартия, предназначена за лазерни принтери. Не използвайте хартия, предназначена за само за мастилено-струйни принтери.
- Не използвайте хартия, която е твърде груба. Използването на по-гладка хартия обикновено води до по-добро качество на печата.

## Стъпка две: Проверка на околната среда

Околната среда може пряко да се отрази върху качество на печат и е често срещана причина за проблеми с качество или зареждане с хартия. Пробвайте следните решения:

- Преместете принтера далеч от ветровити места, като например отворени прозорци и врати или климатици.
- Уверете се, че принтерът не е изложен на температура или влажност извън спецификациите на продукта.
- Не поставяйте принтера в ограничено пространство, като например шкаф.
- Поставете принтера на твърда равна повърхност.
- Отстранете всичко, което блокира вентилационните отвори на принтера. На принтера му е нужен добър въздушен поток от всички страни, включително и горната част.
- Предпазвайте принтера от пренасяни по въздуха замърсявания, прах, пара, грес или други елементи, които може да оставят остатъци във вътрешността му.

## Стъпка три: Настройка на подравняването на отделните тави

Следвайте тези стъпки, когато текстовете или изображенията не са центрирани или подравнени правилно върху отпечатаната страница при печат от конкретни тави.

1. От началния екран на контролния панел на принтера отворете менюто [Настройки](#).
2. Отворете следните менюта:
  - [Печат](#)
  - [Качество на печат](#)
  - [Image Registration \(Центриране на изображение\)](#)
3. Изберете тавата за настройка.
4. Изберете [Print Test Page \(Печат на тестова страница\)](#) и след това следвайте указанията на отпечатаните страници.
5. Изберете [Print Test Page \(Печат на тестова страница\)](#) отново, за да проверите резултатите и след това направете допълнителни корекции при необходимост.
6. Изберете [Готово](#), за да запазите настройките

## Опитайте друг драйвер за печат

Опитайте друг драйвер за печат, когато печатате от софтуерна програма, и отпечатаните страници имат неочаквани линии в графиките, липсващ текст, липсващи изображения, неправилно форматиране или заменени шрифтове.

Изтеглете някой от следните драйвери от уебсайта на HP: [www.hp.com/support/ljM607](http://www.hp.com/support/ljM607), [www.hp.com/support/ljM608](http://www.hp.com/support/ljM608), or [www.hp.com/support/ljM609](http://www.hp.com/support/ljM609).

Драйвер HP PCL 6	<ul style="list-style-type: none"> <li>Предоставен като драйвер по подразбиране в компактдиска за принтера. Този драйвер се инсталира автоматично, ако не изберете различен.</li> </ul>
Драйвер HP PCL 6	<ul style="list-style-type: none"> <li>Препоръчва се за печат при всички приложения под Windows</li> </ul>
Драйвер HP PCL-6	<ul style="list-style-type: none"> <li>Като цяло осигурява най-добрата скорост, качество на печат и поддръжка на функциите на принтера за повечето потребители</li> <li>Разработен за съответствие с Windows Graphic Device Interface (GDI) (Интерфейс за графични устройства под Windows) с цел постигане на максимална скорост в среди под Windows</li> <li>Възможно е да не бъде напълно съвместим с приложни програми на трети производители и потребителски приложни програми, базирани на PCL 5</li> </ul>
Драйвер HP UPD PS	<ul style="list-style-type: none"> <li>Препоръчва се за печат от програми на Adobe® или от други програми, основно предназначени за работа с графика</li> <li>Осигурява поддръжка на печат чрез емуляция на PostScript или поддръжка на PostScript флаш шрифтове</li> </ul>
HP UPD PCL 5	<ul style="list-style-type: none"> <li>Препоръчва се за офис печат от общ характер в среди под Windows</li> <li>Съвместим с предишните версии на PCL и по-старите принтери HP LaserJet</li> <li>Най-добрият избор при печат от приложни програми на други производители или от потребителски приложни програми</li> <li>Най-добрият избор при работа в смесени среди, които изискват принтерът да бъде настроен на PCL 5 (UNIX, Linux, mainframe)</li> <li>Предназначен за употреба в корпоративни среди под Windows, като предоставя единствен драйвер за работа с различни модели принтери</li> <li>Предпочита се, когато се печата на различни модели принтери от мобилен компютър с Windows</li> </ul>
HP UPD PCL 6	<ul style="list-style-type: none"> <li>Препоръчва се за печат във всички среди под Windows</li> <li>Като цяло осигурява най-добрата скорост, качество на печат и поддръжка на функциите на принтера за повечето потребители</li> <li>Разработен за съответствие с Windows Graphic Device Interface (GDI) (Интерфейс за графични устройства под Windows) с цел постигане на максимална скорост в среди под Windows</li> <li>Възможно е да не бъде напълно съвместим с приложни програми на трети производители и потребителски приложни програми, базирани на PCL 5</li> </ul>

## Проверка на настройката за EconoMode

HP не препоръчва постоянно използване на EconoMode (Икономичен режим). Ако използвате непрекъснато EconoMode (Икономичен режим), е възможно тонерът да издържи по-дълго от механичните части на тонер касетата. Ако качеството на печат започне да се влошава и вече не е задоволително, помислете за смяна на тонер касетата.



**ЗАБЕЛЕЖКА:** Тази функция е достъпна с драйвера PCL 6 на принтера за Windows. Ако не използвате този драйвер, можете да разрешите функцията с помощта на вградения уеб сървър на HP.

Следвайте тези стъпки, ако цялата страница е твърде тъмна или светла.

1. От софтуерната програма изберете опция **Печат**.
2. Изберете принтера, след което щракнете върху бутона **Properties (Свойства)** или **Preferences (Предпочитания)**.
3. Щракнете върху раздела **Хартия/качество**, и намерете областта **Качество на печат**.
4. Използвайте следните настройки, ако цялата страница е твърде тъмна:
  - Изберете опцията **600 dpi**.
  - Изберете квадратчето **EconoMode**, за да активирате.Използвайте следните настройки, ако цялата страница е твърде светла:
  - Изберете опцията **FastRes 1200**.
  - Изчистете квадратчето **EconoMode**, за да дезактивирате.
5. Щракнете върху бутона **ОК**, за да затворите диалоговия прозорец **Свойства на документа**. В диалоговия прозорец **Печат** щракнете върху **ОК**, за да отпечатате заданието.

## Регулиране на плътността на печата

Изпълнете следните стъпки, за да регулирате плътността на печат.

1. От началния екран на контролния панел на принтера отворете менюто **Настройки**.
2. Отворете следните менюта:
  - **Печат**
  - **Качество на печат**
  - **Toner Density (Плътност на тонера)**
3. Преместете плъзгача към **По-малко** или **Повече** до желаната настройка на плътността.

# Таблица за дефекти в изображението

## Таблица 6-1 Бърза справка с таблицата за дефекти в изображенията

---

[Таблица 6-2 Бледо отпечатване на страница 141](#)

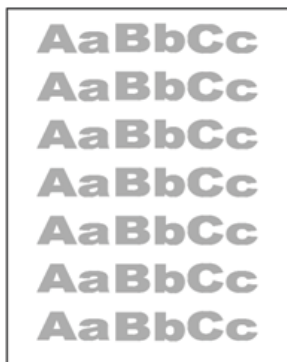

[Таблица 6-3 Сив фон или тъмен печат на страница 141](#)



[Таблица 6-4 Празна страница – Няма печат на страница 142](#)

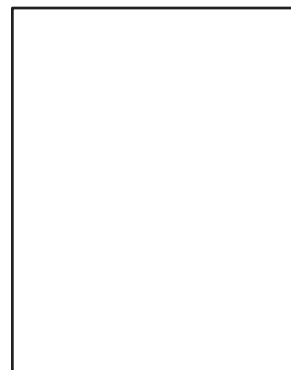

[Таблица 6-5 Черна страница на страница 142](#)



[Таблица 6-6 Дефекти с ленти в изображенията на страница 143](#)



[Таблица 6-7 Дефекти с ивици на страница 143](#)

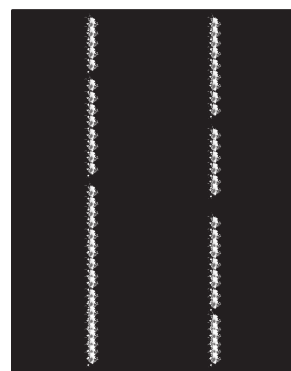

## Таблица 6-1 Бърза справка с таблицата за дефекти в изображенията (продължение)

[Таблица 6-8 Дефекти с фиксиране/нагревателен елемент на страница 144](#)

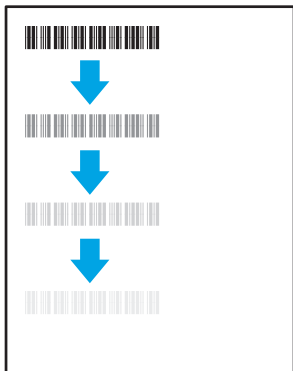

[Таблица 6-9 Дефекти с разположението на изображението на страница 145](#)



[Таблица 6-10 Дефекти с регистриране на цветовата равнина \(само за цветни модели\) на страница 145](#)

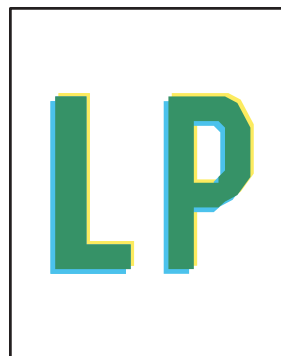

[Таблица 6-11 Изходни дефекти на страница 146](#)

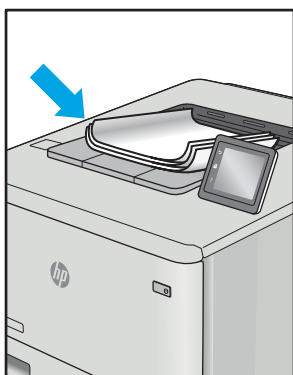

Дефекти в изображението, независимо от причината, могат често да се разрешат с помощта на същите стъпки. Използвайте следните стъпки като отправна точка за разрешаване на проблеми с дефекти на изображението.

1. Отпечатайте повторно документа. По естеството си дефектите в качеството на печат може да се появяват периодично или да изчезват напълно при непрекъснат печат.
2. Проверете състоянието на касетата или касетите. Ако касета е в състояние **Много ниско ниво** (номиналният срок на експлоатация е преминал), сменете касетата.
3. Уверете се, че настройките на драйвера и на режима на печат на тавата отговарят на носителя, който е зареден в тавата. Опитайте да използвате различен пакет носител или друга тава. Опитайте да използвате различен режим на печат.
4. Уверете се, че принтерът е в рамките на поддържаения диапазон на работна температура/влажност.
5. Уверете се, че типът на хартията, размерът и теглото се поддържат от принтера. Вижте страницата за поддръжка на принтера в [support.hp.com](http://support.hp.com) за списък с поддържаните размери и типове хартия за принтера.



**ЗАБЕЛЕЖКА:** Терминът "изпичане" се отнася до частта от процеса на отпечатване, където тонерът се нанася върху хартията.

Следващите примери описват хартия с размер Letter, която е преминала първо през късия край на принтера.

Таблица 6-2 Бледо отпечатване

Описание	Образец	Възможни решения
<p><b>Бледо отпечатване:</b></p> <p>Отпечатаното съдържание на цялата страница е светло или бледо.</p>		<ol style="list-style-type: none"><li>1. Отпечатайте повторно документа.</li><li>2. Извадете касетата и след това я разклатете, за да преразпределите тонера.</li><li>3. <b>Само за монохромни модели:</b> Уверете се, че настройката Икономичен режим е дезактивирана от контролния панел на принтера и в драйвера за печат.</li><li>4. Проверете дали касетата е поставена правилно.</li><li>5. Отпечатайте страница за състоянието на консумативите и проверете срока на експлоатация и използването на касетата.</li><li>6. Сменете касетата.</li><li>7. Ако проблемът продължава, отидете на <a href="http://support.hp.com">support.hp.com</a>.</li></ol>

Таблица 6-3 Сив фон или тъмен печат

Описание	Образец	Възможни решения
<p><b>Сив фон или тъмен печат:</b></p> <p>Изображението или текстът е по-тъмен от очакваното.</p>		<ol style="list-style-type: none"><li>1. Уверете се, че хартията в тавите не е минавала през принтера.</li><li>2. Използвайте друг тип хартия.</li><li>3. Отпечатайте повторно документа.</li><li>4. <b>Само за монохромни модели:</b> От началния екран на контролния панел на принтера отидете на менюто <a href="#">Регулиране на плътността на тонера</a> и след това регулирайте плътността на тонера на по-ниско ниво.</li><li>5. Уверете се, че принтерът е в рамките на поддържащия диапазон на работната температура и влажност.</li><li>6. Сменете касетата.</li><li>7. Ако проблемът продължава, отидете на <a href="http://support.hp.com">support.hp.com</a>.</li></ol>

Таблица 6-4 Празна страница – Няма печат

Описание	Образец	Възможни решения
<p><b>Празна страница – Няма печат:</b></p> <p>Страницата е напълно празна и не съдържа отпечатано съдържание.</p>		<ol style="list-style-type: none"><li>1. Уверете се, че касетата е оригинална касета на HP.</li><li>2. Проверете дали касетата е поставена правилно.</li><li>3. Печат с различна касета.</li><li>4. Проверете типа на хартията в тавата за хартия и регулирайте настройките на принтера, за да съвпадат. Ако е необходимо, изберете по-светъл тип хартия.</li><li>5. Ако проблемът продължава, отидете на <a href="http://support.hp.com">support.hp.com</a>.</li></ol>

Таблица 6-5 Черна страница

Описание	Образец	Възможни решения
<p><b>Черна страница:</b></p> <p>Цялата отпечатана страница е черна.</p>		<ol style="list-style-type: none"><li>1. Проверете визуално касетата за повреда.</li><li>2. Проверете дали касетата е поставена правилно.</li><li>3. Сменете касетата</li><li>4. Ако проблемът продължава, отидете на <a href="http://support.hp.com">support.hp.com</a>.</li></ol>

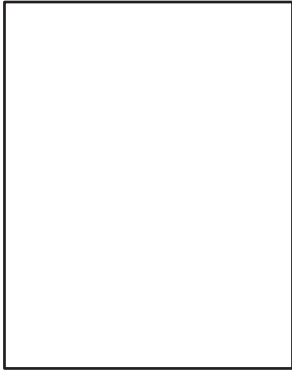

Таблица 6-6 Дефекти с ленти в изображенията

Описание	Образец	Възможни решения
<p><b>Повтарящи се ленти в изображенията с широка стъпка и импулсни ленти:</b></p> <p>Тъмни или светли линии, които се повтарят по дължината на страницата. По своето естество те могат да са остри или меки. Дефектът се показва само в запълнени участъци, а не в текст или места без отпечатано съдържание.</p>		<ol style="list-style-type: none"> <li>1. Отпечатайте повторно документа.</li> <li>2. Опитайте се да печатате от друга тава.</li> <li>3. Сменете касетата.</li> <li>4. Използвайте друг тип хартия.</li> <li>5. <b>Само за модели Enterprise:</b> От началния екран на контролния панел на принтера отидете на менюто <a href="#">Регулиране на типове хартия</a> и след това изберете режим на печат, който е предназначен за малко по-тежък носител от използвания. Това намалява скоростта на печат и може да подобри качеството на печат.</li> <li>6. Ако проблемът продължава, отидете на <a href="http://support.hp.com">support.hp.com</a>.</li> </ol>

Таблица 6-7 Дефекти с ивици

Описание	Образец	Възможни решения
<p><b>Бледи вертикални ивици:</b></p> <p>Бледи ивици, които обикновено се простираат по дължината на страницата. Дефектът се показва само в запълнени участъци, а не в текст или места без отпечатано съдържание.</p>		<ol style="list-style-type: none"> <li>1. Отпечатайте повторно документа.</li> <li>2. Извадете касетата и след това я разклатете, за да преразпределите тонера.</li> <li>3. Ако проблемът продължава, отидете на <a href="http://support.hp.com">support.hp.com</a>.</li> </ol> <p><b>ЗАБЕЛЕЖКА:</b> Както бледите, така и тъмните вертикални ивици могат да възникнат, когато печатната среда е извън зададения диапазон за температура и влажност. Отнася се до спецификациите на средата на вашия принтер за допустими нива на температурата и влажността.</p>
<p><b>Тъмни вертикални ивици и ITV почистващи ивици (само за цветни модели):</b></p> <p>Тъмни линии, които се появяват по дължината на страницата. Дефектът може да се появи на произволно място на страницата, в области на запълване или на места без отпечатано съдържание.</p>		<ol style="list-style-type: none"> <li>1. Отпечатайте повторно документа.</li> <li>2. Извадете касетата и след това я разклатете, за да преразпределите тонера.</li> <li>3. Печат на почистваща страница.</li> <li>4. Проверете нивото на тонера в касетата.</li> <li>5. Ако проблемът продължава, отидете на <a href="http://support.hp.com">support.hp.com</a>.</li> </ol>

Таблица 6-8 Дефекти с фиксиране/нагревателен елемент

Описание	Фиксиране/нагревателен елемент	Възможни решения
<p><b>Изместване на горещ нагревателен елемент (сенки):</b></p> <p>Леки сенки или измествания на изображението, които се повтарят надолу по страницата. Повтарящото се изображение може да изглежда по-избледнее при всяко повторно възникване.</p>		<ol style="list-style-type: none"> <li>1. Отпечатайте повторно документа.</li> <li>2. Проверете типа на хартията в тавата за хартия и регулирайте настройките на принтера, за да съвпадат. Ако е необходимо, изберете по-светъл тип хартия.</li> <li>3. Ако проблемът продължава, отидете на <a href="http://support.hp.com">support.hp.com</a>.</li> </ol>
<p><b>Лошо качество на изпичане:</b></p> <p>Тонерът се трие по протежението на двата края на страницата. Този дефект е по-често срещан по ръбовете на задания с високо покритие и върху леки типове носители, но може да се появи на произволно място на страницата.</p>		<ol style="list-style-type: none"> <li>1. Отпечатайте повторно документа.</li> <li>2. Проверете типа на хартията в тавата за хартия и регулирайте настройките на принтера, за да съвпадат. Ако е необходимо, изберете по-тежък тип на хартията.</li> <li>3. <b>Само за модели Enterprise:</b> От контролния панел на принтера отидете на меню <b>От край до край</b> и след това изберете <b>Нормален</b>. Отпечатайте повторно документа.</li> <li>4. <b>Само за модели Enterprise:</b> От контролния панел на принтера изберете <b>Автоматично включване на полета</b> и след това отпечатайте повторно документа.</li> <li>5. Ако проблемът продължава, отидете на <a href="http://support.hp.com">support.hp.com</a>.</li> </ol>

Таблица 6-9 Дефекти с разположението на изображението

Описание	Образец	Възможни решения
<p><b>Полета и изкривяване:</b></p> <p>Изображението не е центрирано или е изкривено на страницата. Дефектът възниква, когато хартията не е разположена правилно, тъй като е изтеглена от тавата и преминава през пътя на хартията.</p>		<ol style="list-style-type: none"> <li>1. Отпечатайте повторно документа.</li> <li>2. Извадете хартията и след това заредете повторно тавата. Уверете се, че всички ръбове на хартията са изравнени от всички страни.</li> <li>3. Уверете се, че горният край на топа хартия е под индикатора за запълване на тавата. Не препълвайте тавата.</li> <li>4. Уверете се, че водачите на хартията са регулирани спрямо правилния размер на хартията. Не поставяйте водачите за хартията плтно до топа хартия. Нагласете ги до отстоянието или маркировките в тавата.</li> <li>5. Ако проблемът продължава, отидете на <a href="http://support.hp.com">support.hp.com</a>.</li> </ol>

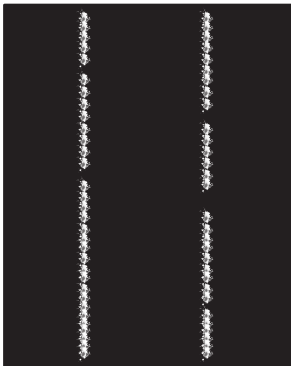
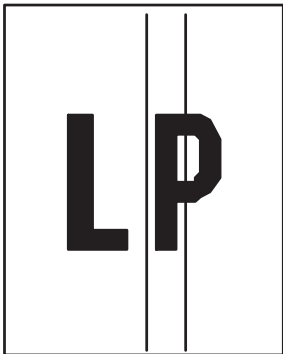
Таблица 6-10 Дефекти с регистриране на цветова равнина (само за цветни модели)

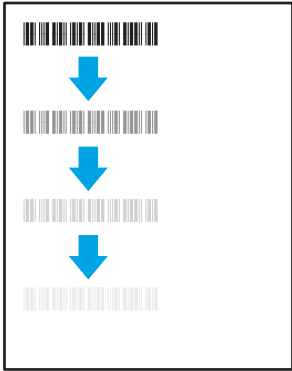
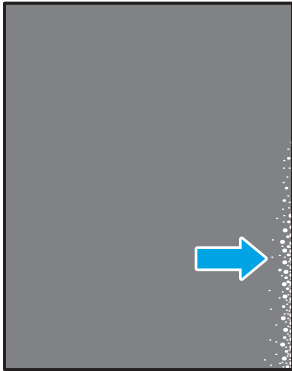

Описание	Образец	Възможни решения
<p><b>Регистрации на цветова равнина:</b></p> <p>Един или повече цветове от равнините не са изравнени с други равнини на цветовете. Основната грешка обикновено възниква при жълт цвят.</p>		<ol style="list-style-type: none"> <li>1. Отпечатайте повторно документа.</li> <li>2. От контролния панел на принтера калибрирайте принтера.</li> <li>3. Ако касетата е достигнала <b>Много ниско</b> състояние или разпечатката е много бледа, сменете касетата.</li> <li>4. От контролния панел на принтера, използвайте функцията за <b>Възстановяване калибриране</b>, за да възстановите настройките за калибриране на принтера към фабричните настройки по подразбиране.</li> <li>5. Ако проблемът продължава, отидете на <a href="http://support.hp.com">support.hp.com</a>.</li> </ol>

Таблица 6-11 Изходни дефекти

Описание	Образец	Възможни решения
<p><b>Изходно нагъване:</b></p> <p>Отпечатана хартия е с нагънати краища. Нагънатият край може да бъде по късия или дългия край на хартията. Възможни са два вида прегъване:</p> <ul style="list-style-type: none"> <li>• <b>Положително нагъване:</b> Хартията се нагъва към отпечатаната страна. Дефектът възниква в сухи среди или при отпечатване на страници с високо покритие.</li> <li>• <b>Отрицателно нагъване:</b> Хартията се нагъва далеч от отпечатаната страна. Дефектът възниква в среди с висока влажност или когато отпечатват страници с ниско покритие.</li> </ul>		<ol style="list-style-type: none"> <li>1. Отпечатайте повторно документа.</li> <li>2. <b>Положително нагъване:</b> От контролния панел на принтера изберете по-тежък тип хартия. По-тежкия тип хартия създава по-голяма температура за печат. <ul style="list-style-type: none"> <li><b>Отрицателно нагъване:</b> От контролния панел на принтера изберете по-лек тип хартия. По-лекият тип хартия създава по-ниска температура за печат. Опитайте се да съхранявате предварително хартията в суха среда или използвайте наскоро отворена хартия.</li> </ul> </li> <li>3. Печат в режим на двустранен печат.</li> <li>4. Ако проблемът продължава, отидете на <a href="http://support.hp.com">support.hp.com</a>.</li> </ol>
<p><b>Изходно подреждане:</b></p> <p>Хартията не се подрежда добре в изходната тава. Купът може да е неравномерен, изкривен или страниците може да бъдат избутани извън тавата и на пода. Някоя от следните ситуации може да предизвика този дефект:</p> <ul style="list-style-type: none"> <li>• Прекомерно нагъване на хартията</li> <li>• Хартията в тавата е нагъната или деформирана</li> <li>• Хартията не е стандартен тип хартия като например пликове</li> <li>• Изходната тава е препълнена</li> </ul>		<ol style="list-style-type: none"> <li>1. Отпечатайте повторно документа.</li> <li>2. Разгънете удължителя на изходната касета.</li> <li>3. Ако дефектът се дължи на прекомерно нагъване на хартията, изгълнете стъпките за отстраняване на неизправности за Изходно нагъване.</li> <li>4. Използвайте друг тип хартия.</li> <li>5. Използвайте наскоро отворена хартия.</li> <li>6. Извадете хартията от изходната тава, преди тавата да се препълни.</li> <li>7. Ако проблемът продължава, отидете на <a href="http://support.hp.com">support.hp.com</a>.</li> </ol>

# Разрешаване на проблеми с кабелната мрежа

## Въведение

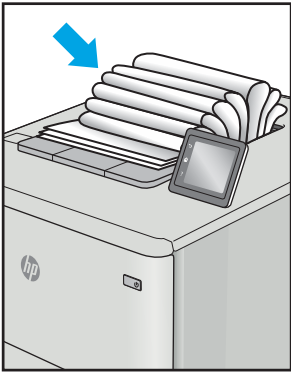
Определени видове проблеми могат да показват, че има проблем в комуникацията на мрежата. Тези проблеми включват:

- Периодична загуба на способността за комуникация с принтера
- Принтерът не може да бъде открит по време на инсталирането на драйвера
- Периодично неуспешно отпечатване

Проверете следните елементи, за да се уверите, че принтерът комуникира с мрежата. Преди да започнете, отпечатайте конфигурационната страница от контролния панел на принтера и открийте на нея IP адреса на принтера.

- [Лоша физическа връзка](#)
- [Компютърът използва грешен IP адрес за принтера](#)
- [Компютърът не може да комуникира с принтера](#)
- [Принтерът използва неправилни настройки за връзка и дуплекс за мрежата](#)
- [Нови приложни програми може да са довели до проблеми със съвместимостта](#)
- [Вашият компютър или работна станция са неправилно настроени](#)
- [Принтерът е забранен или други мрежови настройки са неправилни](#)



**ЗАБЕЛЕЖКА:** HP не поддържа мрежово свързване “peer-to-peer”, тъй като това е функция на операционната система на Microsoft, а не на драйверите за принтери на HP. За допълнителна информация посетете Microsoft на адрес [www.microsoft.com](http://www.microsoft.com).

## Лоша физическа връзка

1. Проверете дали принтерът е свързан към правилния мрежов порт с помощта на кабел с правилна дължина.
2. Проверете дали кабелните връзки са добри.
3. Погледнете връзката към мрежовия порт на гърба на принтера и проверете дали оранжевият индикатор за активност мига, което показва мрежови трафик, и дали зеленият индикатор за състояние на връзката свети постоянно, което показва мрежова връзка.
4. Ако проблемът продължи, опитайте с друг кабел или порт на концентратора.

## Компютърът използва грешен IP адрес за принтера

1. Отворете свойствата на принтера и щракнете върху раздела **Портове**. Проверете дали е избран актуалният IP на принтера. IP адресът на принтера се намира на страницата с конфигурацията.
2. Ако сте инсталирали принтера с помощта на стандартния TCP/IP порт на HP, отметнете квадратчето, означено с **Always print to this printer, even if its IP address changes (Винаги отпечатвай на този принтер дори ако неговият IP адрес се промени)**.

3. Ако сте инсталирали принтера с помощта на стандартен TCP/IP порт на Microsoft, използвайте името на хоста, а не IP адреса.
4. Ако IP адресът е правилен, изтрийте принтера и го добавете отново.

## Компютърът не може да комуникира с принтера

1. Проверете комуникацията с мрежата, като използвате командата "ping".
  - а. Отворете команден прозорец на вашия компютър.
    - В Windows щракнете върху **Start (Старт)**, щракнете върху **Run (Изпълни)** и въведете cmd, след което натиснете **Enter**.
    - В Mac OS X, отидете на **Applications (Приложения)**, след това на **Utilities (Помощни програми)** и отворете **Terminal (Терминал)**.
  - б. Въведете ping, последвано от IP адреса на вашия принтер.
  - в. Ако в прозореца бъдат показани времена за отиване и връщане, значи мрежата работи.
2. Ако командата "ping" е неуспешна, проверете дали са включени мрежовите хъбове и после проверете дали мрежовите настройки, принтерът и компютърът са конфигурирани за една и съща мрежа.

## Принтерът използва неправилни настройки за връзка и дуплекс за мрежата

HP препоръчва да оставите тези настройки на автоматичен режим (настройката по подразбиране). Ако промените тези настройки, ще се наложи да ги промените и за вашата мрежа.

## Нови приложни програми може да са довели до проблеми със съвместимостта

Проверете дали новите приложни програми са инсталирани правилно и дали те използват правилния драйвер за печат.

## Вашият компютър или работна станция са неправилно настроени

1. Проверете мрежовите драйвери, драйверите за печат и настройките за пренасочването на мрежата.
2. Проверете дали операционната система е правилно конфигурирана.

## Принтерът е забранен или други мрежови настройки са неправилни

1. Отпечатайте конфигурационната страница, за да проверите състоянието на мрежовия протокол. Ако е необходимо, разрешете го.
2. Ако е необходимо, отново конфигурирайте настройките за мрежата.

# Разрешаване на проблеми с безжичната мрежа

- [Въведение](#)
- [Контролен списък за безжично свързване](#)
- [Принтерът не печата след завършване на конфигурирането на безжичната връзка](#)
- [Принтерът не печата, а на компютъра е инсталирана защитна стена на трета страна.](#)
- [Безжичната връзка не работи след преместване на безжичния рутер или принтера](#)
- [Към безжичния принтер не могат да се свържат повече компютри](#)
- [Безжичният принтер губи комуникация при свързване към VPN](#)
- [Мрежата не се показва в списъка на безжичните мрежи](#)
- [Безжичната мрежа не работи](#)
- [Намаляване на електромагнитните смущения в безжичната мрежа](#)

## Въведение

Използвайте информацията за отстраняване на грешки за помощ при решаване на проблеми.



**ЗАБЕЛЕЖКА:** За да определите дали функциите за печат HP NFC и Wireless Direct печат са активирани на вашия принтер, разпечатайте страница с конфигурацията от контролния панел на принтера

## Контролен списък за безжично свързване

- Уверете се, че мрежовият кабел не е свързан.
- Уверете се, че принтерът и безжичният рутер са включени и имат захранване. Уверете се също, че безжичното радио на принтера е включено.
- Уверете се, че мрежовото име (SSID) е правилно. Отпечатайте конфигурационна страница, за да определите SSID. Ако не сте уверени, че SSID е правилно, изпълнете отново конфигурирането на безжичната връзка.
- При защитени мрежи се уверете, че информацията за защита е правилна. Ако информацията за защита не е правилна, изпълнете отново конфигурирането на безжичната връзка.
- Ако безжичната мрежа работи правилно, опитайте достъп до другите компютри в безжичната мрежа. Ако мрежата предлага достъп до интернет, опитайте да се свържете с интернет по безжичната връзка.
- Уверете се, че методът на шифроване (AES или TKIP) е един и същ както за принтера, така и за точката за безжичен достъп (в мрежи, използващи WPA защита).
- Уверете се, че принтерът е в обхвата на безжичната мрежа. За повечето мрежи принтерът трябва да се намира на не повече от 30 м от точката за безжичен достъп (безжичния рутер).
- Уверете се, че няма препятствия, блокиращи пътя на разпространение на безжичния сигнал. Махнете всички големи метални предмети между точката за достъп и принтера. Уверете се, че няма стълбове, стени или поддържащи колони, в които има метал или бетон, между принтера и точката за безжичен достъп.

- Уверете се, че принтерът се намира далече от електронни устройства, които биха могли да внесат електромагнитни смущения в безжичния сигнал. Много устройства може да внесат смущения в безжичния сигнал, напр. електромотори, безжични телефони, видеокамери на охранителни системи, други безжични мрежи и някои Bluetooth устройства.
- Уверете се, че драйверът за печат е инсталиран на компютъра.
- Уверете се, че е избран правилният порт за принтер.
- Уверете се, че компютърът и принтерът са свързани към една и съща безжична мрежа.
- При Mac OS X се уверете, че безжичният рутер поддържа Bonjour.

## Принтерът не печата след завършване на конфигурирането на безжичната връзка

1. Уверете се, че принтерът е включен и се намира в състояние на готовност.
2. Изключете в компютъра си всякакви защитни стени на други производители.
3. Уверете се, че безжичната връзка работи правилно.
4. Уверете се, че компютърът ви работи правилно. Ако се налага, рестартирайте компютъра си.
5. Уверете се, че можете да отворите вградения уеб сървър на HP на принтера от компютър в мрежата.

## Принтерът не печата, а на компютъра е инсталирана защитна стена на трета страна.

1. Актуализирайте защитната стена с последната налична актуализация на производителя.
2. Ако програми искат достъп до защитната стена, когато инсталирате принтера или опитвате да печатате, се уверете, че позволявате на тези програми да се изпълняват.
3. Временно изключете защитната стена, след което инсталирайте безжичния принтер на компютъра. Разрешете защитната стена, когато сте завършили безжичната инсталация.

## Безжичната връзка не работи след преместване на безжичния рутер или принтера

1. Уверете се, че рутерът или принтерът се свързват със същата мрежа, към която е свързан и компютърът ви.
2. Отпечатайте страница с конфигурацията.
3. Сравнете мрежовото име (SSID) от конфигурационната страница с мрежовото име (SSID) в конфигурацията на принтера на компютъра ви.
4. Ако двата SSID не съвпадат, устройствата не са свързани към една и съща мрежа. Прекоинсталирайте безжичната настройка за вашия принтер.

## Към безжичния принтер не могат да се свържат повече компютри

1. Уверете се, че другите компютри са в обхвата на безжичната връзка и че нищо не блокира пътя на разпространение на сигнала. За повечето мрежи обхватът на безжичната връзка е около 30 метра от точката за безжичен достъп.
2. Уверете се, че принтерът е включен и се намира в състояние на готовност.
3. Уверете се, че няма повече от 5 едновременни потребители на Wireless Direct печат.



4. Изключете в компютъра си всякакви защитни стени на други производители.
5. Уверете се, че безжичната връзка работи правилно.
6. Уверете се, че компютърът ви работи правилно. Ако се налага, рестартирайте компютъра си.

## Безжичният принтер губи комуникация при свързване към VPN

- В общия случай не можете да бъдете едновременно свързани към VPN и други мрежи.

## Мрежата не се показва в списъка на безжичните мрежи

- Уверете се, че безжичният маршрутизатор е включен и има захранване.
- Мрежата може да е скрита. Вие обаче трябва да можете да се свързвате със скрита мрежа.

## Безжичната мрежа не работи

1. Уверете се, че мрежовият кабел не е включен.
2. За да се уверите, че безжичната мрежа не работи, опитайте се да свържете към мрежата други устройства.
3. Проверете комуникацията с мрежата, като използвате командата "ping".
  - a. Отворете команден прозорец.
    - В Windows щракнете върху **Старт**, щракнете върху **Изпълни** и въведете `cmd`, след което натиснете **Enter**.
    - В Mac OS X, отидете на **Applications** (Приложения), след това на **Utilities** (Помощни програми) и отворете **Terminal** (Терминал).
  - б. Въведете `ping`, последвано от IP адреса на маршрутизатора.
  - в. Ако в прозореца бъдат показани времена за отиване и връщане, значи мрежата работи.
4. Уверете се, че рутерът или устройството се свързват със същата мрежа, към която е свързан и компютърът ви.
  - a. Отпечатайте страница с конфигурацията.
  - б. Сравнете мрежовото име (SSID) от конфигурационния отчет с мрежовото име (SSID) в конфигурацията на принтера на компютъра ви.
  - в. Ако двата SSID не съвпадат, устройствата не са свързани към една и съща мрежа. Преконфигурирайте безжичната настройка за вашия принтер.

## Намаляване на електромагнитните смущения в безжичната мрежа

Следните съвети могат да ви помогнат да намалите смущенията в дадена безжична мрежа:

- Дръжте безжичните устройства далече от големи метални предмети, като шкафове за документация, и други електромагнитни устройства, напр. микровълнови печки и безжични телефони. Тези предмети могат да разстроят радиосигналите.
- Дръжте безжичните устройства далече от големи зидани постройки и други сгради. Подобни обекти могат да поглъщат радиовълните и да намаляват силата на сигнала.
- Разположете безжичния рутер на централно място, така че между него и безжичните устройства в мрежата да има пряка видимост.

# Азбучен указател

## А

аксесоар телбод/поддържащо устройство  
конфигуриране на режима на работа 37  
акустични спецификации 15

## Б

безжична мрежа  
отстраняване на  
неизправности 149  
бутон вкл/изкл  
местоположение 2  
Бутон за вписване  
местоположение 5  
Бутон за захранването  
местоположение 2  
Бутон за отписване  
местоположение 5  
Бутон за помощ  
местоположение 4, 5  
Бутон за спиране  
местоположение 4  
Бутон за старт на копиране  
местоположение 5

## В

Вграден уеб сървър  
отваряне 86, 87  
промяна на името на принтера 87  
промяна на настройките за защита 86  
вграден уеб сървър (EWS)  
функции 78  
Вграден уеб сървър (EWS)  
задаване на пароли 91  
мрежова връзка 78

вграден уеб сървър (EWS) на HP  
функции 78  
Вграден уеб сървър (EWS) на HP  
мрежова връзка 78  
вграден уеб сървър на HP  
инструменти за отстраняване на проблеми 82  
настройки за защита 83  
настройки за печат 81  
обща конфигурация 80  
промяна на настройките за защита 86  
списък с други връзки 85  
страници с информация 80  
уеб услуги на HP 83  
Вграден уеб сървър на HP  
отваряне 86, 87  
промяна на името на принтера 87  
видове хартия  
избор (Mac) 64  
избор (Windows) 61  
Високоскоростен USB 2.0 порт за печат  
местоположение 3  
връзка към захранването  
местоположение 2  
Входна тава с голям капацитет за 2100 листа  
местоположение 31  
възстановяване на фабричните настройки 102

## Д

двустраниен  
ръчно (Mac) 63  
двустраниен печат  
Mac 63

Windows 60  
настройки (Windows) 60  
двустранино печатане  
Mac 63  
документоподаващо устройство  
капацитет 8  
долна дясна вратичка  
местоположение 2  
дуплекс (двустраниен печат)  
настройки (Windows) 60  
дуплексен печат  
ръчно (Windows) 60  
дуплексен печат (двустраниен)  
Windows 60  
дясна вратичка  
местоположение 2

## Е

електрически спецификации 15  
етикет  
ориентация 35  
етикети  
печат (Windows) 61  
печат върху 35  
етикети, зареждане 35

## З

задания, съхранени  
изтриване 69  
печат 68  
създаване (Windows) 66  
Задания, съхранени  
Mac настройки 68  
задна вратичка  
изчистване на заседания 122  
Заклучване  
контролера 93

зареждане  
   на хартия във входната тава с голям капацитет за 2100 листа 31  
   хартия в тава 1 19  
   хартия в тава 2 25  
 заседнала хартия  
   местоположение 113  
   Тава 1 114  
   тава 2, 3 и 4 117  
   Тава 5 120  
 заседания  
   автоматична навигация 113  
   входна тава с голям капацитет за 2100 листа (тава 6) 120  
   задна вратичка 122  
   изходна касета 125  
   подаващо устройство за пликосе 127  
   Пощенска кутия за сортиране/подвързване с телбод на HP 129  
   причини за 113  
   скоби в аксесоара пощенска кутия за сортиране/подвързване с телбод 130  
   Тава 1 114  
   тава 2, 3 и 4 117  
   устройство за двустранен печат 126  
   фюзер 122  
 заседания, хартия  
   местоположения 113  
 заседания в телбод  
   пощенска кутия за сортиране/подвързване с телбод 130  
 заседания на хартия  
   изходна касета 125  
   Пощенска кутия за сортиране/подвързване с телбод на HP 129  
 защипване с телбод  
   настройка по подразбиране за местоположението 36  
 защита  
   шифрован твърд диск 93  
 защитаване на касети 45  
 защита на касети 45

**И**  
 изисквания към браузъра  
   вграден уеб сървър на HP 78  
 изисквания към уеб браузъра  
   вграден уеб сървър на HP 78  
 използване на енергия  
   1 ват или по-малко 94  
 изтриване  
   съхранени задания 69  
 изходна касета  
   изчистване на заседания 125  
 изходни отделения  
   местоположение 2  
 инструменти за отстраняване на проблеми  
   вграден уеб сървър на HP 82  
 интерфейсни портове  
   местоположение 3  
**К**  
 касети  
   номера на поръчка 49  
   подмяна на скоби за телбод 54  
   смяна 49  
 касети със скоби за телбод  
   подмяна 54  
 клавиатура  
   местоположение 2  
 консумативи  
   използване при ниско ниво 104  
   настройки за праг на ниско ниво 104  
   подмяна на касети със скоби за телбод 54  
   поръчване 40  
   смяна на тонер касети 49  
 консумация на енергия,  
   оптимизиране 94  
 контролен панел  
   местоположение 2  
   местоположение на функции 4, 5  
   помощ 101  
 контролен списък  
   безжично свързване 149  
 копиране  
   разделителна способност 8

**Л**  
 Локална мрежа (LAN)  
   местоположение 3  
**М**  
 маска на подмрежа 88  
 медия за печат  
   зареждане в тава 1 19  
 мобилен печат  
   устройства с Android 73  
 мобилен печат, поддържан софтуер 12  
 мобилни решения за печат 8  
 мощност  
   консумирана 15  
 мрежа  
   име на принтер, промяна 87  
   настройки, преглед 86  
   настройки, промяна 86  
 мрежи  
   HP Web Jetadmin 96  
   IPv4 адрес 88  
   IPv6 адрес 88  
   маска на подмрежата 88  
   поддържани 8  
   шлюз по подразбиране 88  
**Н**  
 нагревателен елемент  
   отстраняване на заседания 122  
 настройки  
   възстановяване на фабрични 102  
 Настройки за EconoMode 137  
 настройки за защита  
   вграден уеб сървър на HP 83  
 настройки за печат  
   вграден уеб сървър на HP 81  
 настройки на драйвера за Mac  
   съхраняване на задания 68  
 настройки на режим дуплекс за мрежата, смяна на 89  
 настройки на скоростта на връзката в мрежата, смяна на 89  
 Начален бутон  
   местоположение 4, 5  
 няколко страници на лист печат (Mac) 64  
 печат (Windows) 61

## О

обща конфигурация  
вграден уеб сървър на HP 80  
онлайн поддръжка 100  
онлайн помощ, контролен панел  
101  
операционни системи (OS)  
поддържани 8  
оригинални HP касети 42  
Основна входна тава  
зареждане на етикети 35  
отделения, изходни  
местоположение 2  
отстраняване на неизправности  
безжична мрежа 149  
засядания 113  
кабелна мрежа 147  
проблеми при подаването на  
хартия 106  
проблеми с мрежата 147

## П

памет  
включена 8  
печат  
от USB устройства с памет 74  
съхранени задания 68  
печат, двустранен  
настройки (Windows) 60  
печат от двете страни  
Mac 63  
Windows 60  
ръчно, Windows 60  
Печат с Wi-Fi Direct 12  
Печат с Wireless Direct 70  
пликове  
ориентация 20  
пликове, зареждане 33  
поверително отпечатване 66  
подаващо устройство  
местоположение 2  
подаващо устройство за пликове  
отстраняване на засядания 127  
подвързване с телбод  
конфигуриране на режима на  
работа 37  
поддръжка  
онлайн 100  
поддръжка на клиенти  
онлайн 100

поддържани драйвери 10  
поддържани драйвери за печат 10  
поддържани операционни  
системи 10  
подмяна  
касети със скоби за телбод 54  
подреждане  
конфигуриране на режима на  
работа 37  
политика за касети 42  
помощ, контролен панел 101  
портове  
местоположение 3  
портове за свързване на външни  
устройства (FiH)  
местоположение 3  
поръчване  
консумативи и  
принадлежности 40  
почистване  
път на хартията 134  
пощенска кутия за сортиране/  
подвързване с телбод  
изчистване на засядания в  
телбода 130  
Пощенска кутия за сортиране/  
подвързване с телбод на HP  
отстраняване на засядания 129  
принадлежности  
поръчване 40  
Приоритетна входна тава  
зареждане на етикети 35  
проблеми с качеството на  
изображението  
примери и решения 139  
проблеми с поемането на хартия  
разрешаване 106, 108  
Проверка на състоянието на тонер  
касета 134  
прозрачни фолия  
печат (Windows) 61

## Р

разделителна способност  
копиране и сканиране 8  
размери, принтер 13  
режим на заспиване 94  
ръчно двустранно  
Mac 63  
Windows 60

## С

сензорен екран  
местоположение на функции 5  
системни изисквания  
вграден уеб сървър на HP 78  
минимални 12  
сканиране  
разделителна способност 8  
скорост, оптимизиране 94  
слот за защитна ключалка  
местоположение 3  
смущения в безжична мрежа 151  
смяна на печатащи касети 49  
Софтуер HP ePrint 72  
специална хартия  
печат (Windows) 61  
спецификации  
електрически и акустични 15  
списък с други връзки  
вграден уеб сървър на HP 85  
страници в минута 8  
страници на лист  
избиране (Mac) 64  
избиране (Windows) 61  
страници с информация  
вграден уеб сървър на HP 80  
състояние на консумативите 134  
състояние на принтера 4  
съхранени задания  
изтриване 69  
отпечатване 68  
създаване (Mac) 68  
създаване (Windows) 66  
съхраняване, задания  
настройки за Mac 68  
съхраняване на задания  
с Windows 66  
съхраняване на заданията за  
печат 66

## Т

Тава 1  
зареждане на пликове 33  
засядания 114  
ориентация на хартия 20  
Тава 2  
зареждане 25  
засядания 117  
Тава 3  
засядания 117

Тава 4  
    засядания 117  
тава 6  
    засядания на хартия 120  
тави  
    включени 8  
    капацитет 8  
    местоположение 2  
твърди дискове  
    шифровани 93  
тегло, принтер 13  
телбод  
    настройка по подразбиране за  
        местоположението на  
        защипване с телбод 36  
техническа поддръжка  
    онлайн 100  
тонер касета  
    използване при ниско ниво 104  
    настройки за праг на ниско  
        ниво 104  
тонер касети  
    номера на поръчка 49  
    смяна 49

**у**  
уеб сайтове  
    HP Web Jetadmin, изтегляне 96  
Уеб сайтове  
    за поддръжка на клиенти 100  
уеб услуги на HP  
    разрешаване 83  
управление на мрежа 86  
устройства с Android  
    печат от 73  
устройство за двустранен печат  
    отстраняване на засядания 126

**Ф**  
факс порт  
    местоположение 3  
форматиращо устройство  
    местоположение 2

**Х**  
хартия  
    зареждане на входната тава с  
        голям капацитет за 2100  
        листа 31  
    зареждане на Тава 1 19  
    зареждане на Тава 2 25

засядания 113  
избиране 135  
ориентация Тава 1 20  
хартия, поръчване 40

**Ш**  
шлюз, настройка по  
    подразбиране 88  
шлюз по подразбиране,  
    настройка 88

**А**  
AirPrint 73  
alternative letterhead mode  
    (алтернативен режим за фирмени  
    бланки) 23, 29

**В**  
Bonjour  
    разпознаване 78

**Е**  
Ethernet (RJ-45)  
    местоположение 3  
Explorer, поддържани версии  
    вграден уеб сървър на HP 78

**F**  
FIH (портове за свързване на външни  
    устройства)  
    местоположение 3

**Н**  
HIP – устройство за интегриране на  
    хардуер  
    местоположение 2  
HP Customer Care (Поддръжка на  
    клиенти на HP) 100  
HP ePrint 71  
HP Web Jetadmin 96

**І**  
Internet Explorer, поддържани версии  
    вграден уеб сървър на HP 78  
IPsec 91  
IP Security 91  
IPv4 IP адрес 88  
IPv6 IP адрес 88

**J**  
Jetadmin, HP Web 96

**L**  
LAN порт  
    местоположение 3

**N**  
Near Field Communication printing  
    (Отпечатване чрез комуникация на  
    близки разстояния) 70  
Netscape Navigator, поддържани  
    версии  
    вграден уеб сървър на HP 78  
NFC отпечатване 70

**O**  
OS (операционна система)  
    поддържана 8

**R**  
RJ-45 порт  
    местоположение 3

**T**  
TCP/IP  
    ръчно конфигуриране на  
        параметрите на IPv4 88  
    ръчно конфигуриране на  
        параметрите на IPv6 88

**U**  
USB печатане с лесен достъп 74  
USB порт  
    местоположение 3  
    разрешаване на 74  
USB устройства с памет  
    печат от 74